



**«ҚАЗАҚСТАНДЫҚ ҒЫЛЫМДЫ ХАЛЫҚАРАЛЫҚ БІЛІМИ-ҒЫЛЫМИ
КЕҢІСТІККЕ ИНТЕГРАЦИЯЛАУ»
Халықаралық ғылыми-практикалық конференция**

«Білім, ғылым және бизнестегі инновациялық технологиялар» секциясы

11-15 Сәуір 2016ж.

**Международная научно-практическая конференция
«ИНТЕГРАЦИЯ КАЗАХСТАНСКОЙ НАУКИ В МЕЖДУНАРОДНОЕ НАУЧНО-
ОБРАЗОВАТЕЛЬНОЕ ПРОСТРАНСТВО»**

Секция "Инновационные технологии в образовании, науке и бизнесе"

11-15 Апрель 2016 г.

International Scientific and Practical Conference

**"INTEGRATION OF HIGHER EDUCATION SCIENCE OF KAZAKHSTAN INTO
INTERNATIONAL EDUCATIONAL SYSTEM"**

Conference session «An innovative technologies in education, science and business»

11-15 April 2016 y.

Алматы 2016

УДК 378
ББК 74.58
И18



Редакционная коллегия: Байтенова Л.М., Уандыкова М.К., Туkenова Л.М.

И18 «ИНТЕГРАЦИЯ КАЗАХСТАНСКОЙ НАУКИ В МЕЖДУ НАРОДНОЕ НАУЧНО-ОБРАЗОВАТЕЛЬНОЕ ПРОСТРАНСТВО» :
Сборник материалов Международной научно-практической конференции, секции «Инновационные технологии в образовании, науке и бизнесе». 11-12 апреля, 2016г. – Алматы: Университет «Нархоз». – 2016. – 414 с.

ISBN 978-601-222-105-3

В сборнике представлены материалы секции "*Инновационные технологии в образовании, науке и бизнесе*" (Международной научно-практической конференции «Интеграция казахстанской науки в международное научно-образовательное пространство»).

Материалы конференции содержат вопросы по актуальным проблемам повышения качества образовательных ресурсов и практики ИТ - образования, состоянию и перспективам развития инновационных технологий в социально-экономических, научных и экологических аспектах развития страны. В сборнике представлены тезисы докладов учёных, магистрантов, студентов Казахстана, России, Таджикистана и др.

УДК 378
ББК 74.58

ISBN 978-601-222-105-3

© Университет «Нархоз», 2016
© Кафедра «Прикладная информатика», 2016

СОДЕРЖАНИЕ

1. Образовательные ресурсы и лучшая практика ИТ-образования

Абдраупова Г.Р., Кенжегулова С.Б.	9
Роль информационно коммуникационных технологий в развитии государственных услуг населения республики казахстан.....	
Алдажаров Қ.С.	13
Бұлттық технологияларды оқыту процесінде қолдану.....	
Андасова Б.З., Жарасов Ж.А.	17
Ақпараттық жүйелердің сенімділігін қамтамасыздандыру үшін кодтау әдістерін қолдану.....	
Арынова Г.С., Буканова А.К.	21
Электронные технологии в образовательном процессе.....	
Асқарова.Ғ.А.	25
Қазіргі заман талабы сай бәсекеге қабілетті тұлғаны қалыптастырудың теориялық негіздері.....	
Асқарова Ғ.А., Буканова А.К.	29
Әлеуметтік - құзырлық қалыптастырудағы өзекті мәселе.....	
Астаубаева Г.Н.	34
RUBY ON RAILS фреймворкі WEB-қосымшаларды құрудың ВЕБ-бейінделген ортасы.....	
Баймулдина Н.С., Закариянова Н.Б., Тюлепбердинова Г.А.	38
Разработка алгоритмов распознавания рукописных символов на основе аналитических свойств изображения.....	
Беккулиева Б.М., Байжаксынова Г.К.	44
Управление взаимоотношениями с клиентом как инструмент управления продажами.....	
Досмуханбетова Р.С., Сабазбеков М.Б.	49
Интеграционная платформа.....	
Елемесов К.К., Жданов О.Н., Аязов Е.	54
Сравнительный анализ алгоритмов идентификации.....	
Колистратов М.В., Сивкова А.А.	58
Изучение резонанса напряжений в электрических цепях с использованием электронной лаборатории	
Ибраева Ж.Б., Миркасымова Т. Ш.	62
ВІМ-технологияларды қолдану.....	
Исамбаева Г.М.	65
VPN как средство информационной защиты.....	
Мадьярова Г.А., Молдабеков Б.Қ.	69
Интернетте ақпаратты тарату параметрлерін талдау.....	
Маняхин Ф.И., Уандыкова М.К.	74

Метод и способ измерения температуры металлургической границы р-п перехода.....	
Маняхин Ф.И., Байтенова Л.М., Уандыкова М.К.	78
Визуализация распределения примеси в области р-п перехода светодиодных структур с квантовыми ямами.....	
М.Д.Мәнжу, А.С.Сәрсенбай	83
Принципы применения информационных технологий в обучении.....	
Миркасимова Т.Ш.	85
FLASH қолданбасы мультимедиялық өнімдерді жасауға арналған әмбебап құрал.....	
Мокрецова Л. О., Ефименко С. М., Головкина В. Б.	90
К вопросу о подготовке магистров по направлению «дизайн света пространственной среды»	
Мокрецова Л.О., Бычкова И.В.	95
Особенности развития направления обучения «прикладная информатика» в дизайне.....	
Мынжасарова М.Ж.	105
Оқытуда ақпараттық-коммуникациялық технологияларды қолдану	
Сагитова Г.К., Мухамеджанова Г.С.	110
Виртуалдық зертхана студенттердің білім сапасын жоғарылату құралы.....	
Темирбекова Ж.Е., Тюлепбердинова Г.А., Черикбаева Л.Ш., Адилжанова	115
Кластерлеу алгоритмін параллельді және үлестірілген технологияларын салыстыру.....	
Тукенова Л.М., Бектемисова А.А.	120
Жаңа инновациялық технологияларды оқытудың ерекшеліктері.....	
Г.А.Тюлепбердинова, Р.К.Унайбаева, Баймулдина Н., Адилжанова С.А., Газиз Г.Г.	125
Технические средства обучения.....	
Г.А.Тюлепбердинова, Р.К.Унайбаева, Хакимова Т.Х., Адилжанова С.А., Газиз Г.Г.	130
Научно-исследовательская деятельность студентов.....	
Умурзакова М.А., Рискельдиева Ж.А.	136
Развитие речевой культуры студентов	
В.Х. Ханов, Т.В. Бородина	141
Структуры бортовой сети малого космического аппарата.....	

2. Инновационные технологии в социально-экономических, научных и экологических аспектах развития страны

Абенова Е.А.	148
Инновации в организации деятельности турфирмы.....	
Аблеева А.Г., Актымбаева Б.И.	152
Оценка природно-рекреационных туристских ресурсов панфиловского района алматинской области.....	
Адбанова А.А.	157
Қонақ үй индустриясындағы инновация және өсімінің тұрақты өлшемі.....	
Аканова Ж.Ж.	164
Рост мобильного интернета в мире и в Казахстане.....	
Алтеева Н.К.	167
Қазақстан Республикасында экологиялық таза технологияларды дамыту мүмкіндіктері.....	
Демеуова Г.Б.	171
Основные методы развития инновационных технологий в бизнесе.....	
Макулова А.Т.	175
Оқытушылар мен студенттердің инновациялық мәдениетін қалыптастыру.....	
Мекебаева Ж.А.	181
Студенттердің жоба дайындаудағы инновациялық қабілеттілігі.....	
Молдағазыева Ж.Ы., Әлібекова А.	183
Мұнай өңдеу инновациялық даму бағыты.....	
Нусипова Г. К., Әлжанов Д.А.	186
Глобальная эколого – экономическая безопасность устойчивого развития.....	
Нусипова Г. К., Әлжанов Д.А.	189
Алматы қаласының экологиялық проблемалары.....	
Сулейменова Н.Ж., Намазбаева З.Е., Маженова Ж. А.	193
Туризм кәсіпорындарындағы инновациялық технологиялар.....	
Плохих Р.В.	198
Новые технологии и нестандартные формы обучения магистрантов.....	
Тлеуберлина О.Б.	203
Мұнай қалдықтарының қоршаған ортаға әсері.....	
Турлыгазиева М.Н.	207
Инновационная составляющая современного предпринимательства.....	

3. Молодежь и инновации: конкурс идей и проектов

Alazharov R.	212
Some problems of management competitiveness of high level education in RK.....	
Абылай Б.С. (Ғылыми жетекші: Маженова Ж. А. ,аға оқытушы)	216
Ойын-сауық индустриясындағы инновациялық технологиялар-туристік қызмет көрсетудің бір бөлшегі ретінде.....	
Айтпаков Р.И. (Научный руководитель: доцент Исамбаева Г.М.)	220
Использование андроид в Казахстане.....	
Амерженов М.Д. (Ғылыми жетекшісі: аға оқытушы Сулейменова Н.Ж.)	224
Туризмдегі көліктік қызметте иновациялық технологияларды қолдану ерекшеліктері.....	
Ахломова А.В., Жарылкасын Р.Б. (Научный руководитель: доцент Исамбаева Г.М.)	228
Электронная коммерция в Казахстане	
Әділбек М.А. (Ғылыми жетекшісі: аға оқытушы Мәнжу М.Д.)	234
Білім беру саласы үшін бұлттық технологияны талдау.....	
Байспай Г.Б. (Ғылыми жетекші: э.ғ.к., доцент Алдажаров Қ.С.)	237
Бұлттық технологиялардың білім беру үрдісіндегі қолданылуын талдау.....	
Байдрахимов С.К. (Науч. руководитель: к.э.н., и.о. проф. Уандыкова М.К.)	242
BIGDATA- технология будущего на информационном рынке Казахстана.....	
Бекбатыр Ж.Б. (Ғылыми жетекші: доцент м.а., с.ғ.к. Скакова А.Ж.)	245
Қолжетімділікті бақылау жүйесі.....	
Болатбек Б.Б.	248
Проблемы аральского моря и научные пути решения.....	
Дауренбеков И.Р. (Научный руководитель: Ph.D. проф. Укубасова Г.С.)	252
BIG DATA: аппарат анализа данных, проблемы и технологии....	
Елібай А.Ә. (Ғылыми жетекші: доцент м.а., б.ғ.к. Бөрібай Э.С.)	256
Алматы қаласы топырақ ресурстарының ауыр металдармен ластануына экологиялық мониторинг жүргізу	
Елібай А.Ә. (Ғылыми жетекші: доцент м.а., б.ғ.к. Бөрібай Э.С.)	260
Алматы қаласы ауа бассейнінің ауыр металдармен ластануын анықтау.....	
Есбергенова Э.С. (Ғылыми жетекші: доцент м.а., с.ғ.к. Скакова А.Ж.)	263
Модели международного дистанционного обучения.....	
Жаментикова М., Каусбаева А. (Научный руководитель: Намазбаева З.Е.)	268
Инновации как ведущий фактор развития современной туристской отрасли.....	

Жилкина В.Н. (Научный руководитель: Ларионова А. А. , Москва, Россия)	272
Практика использования информационных возможностей бухгалтерской отчетности в управлении предприятием.....	
Зокиров А. (Научный руководитель : доцент Исамбаева Г.М.)	277
Электронная коммерция в Республике Таджикистан.....	
Исабеков А.М. Муханов А.Е. (Научный руководитель :доцент Исамбаева Г.М.)	282
Состояние и проблемы электронной коммерции в Казахстане.....	
Ибрашев Г. (Научный руководитель: доцент, к.ф.-м.н. Тукунова Л.М.)	287
Анализ современных подходов к организации информационных систем в экономике.....	
Иембергенова М.М. (Ғылыми жетекші: э.ғ.д., профессор ОҚАЕВ Қ.О.)	292
Бәсекеге қабілеттілікті арттырудың басты міндеті – инновациялық басқару арқылы өнім сапасын арттыру	
Икласов А. (Научный руководитель: старший преподаватель Неверова Е.Г.)	299
Автоматизация формирования плана производства продукции на примере ТОО ХБК «АКСАЙ-НАН».....	
Инкарбекова К.Р. (Ғылыми жетекші: доцент м.а., с.ғ.к. Скакова А.Ж.)	304
Организация и особенности удаленного доступа к SQL-базам данных.....	
Колоскова М.С., Круглова М. В. (Научный руководитель Виноградская Н.А. , Москва, Россия)	307
Признаки и особенности функционирования публичных акционерных обществ в Российской Федерации.....	
Кинжибаева А.Д. (Научный руководитель: Ph.D. проф. Укубасова Г.С.)	313
Взаимодействие человека с объектами виртуального мира.....	
Құдайберген А. (Научный руководитель: Намазбаева З.Е.)	316
Влияние научно-технических нововведений на развитие туризма.....	
Кумашева Д.С. (Ғылыми жетекші: Сайдуллаев С.З)	321
Оңтүстік Қазақстандағы мәдени-танымдық туризмді дамыту концепциясын қарастыру.....	
Макиленов Ш.Н. (Ғылыми жетекшісі: э.ғ.к., Алдажаров Қ.С.)	327
Жоғары оқу орындарында краудсорсинг әдісін қолдану.....	
Мақтабекова А.Ғ. (Ғылыми жетекші: Сайдуллаев С.З)	331
Белсенді туризм түрлерінің жалпы сипаттамасы.....	
Мұсаев Е. (Ғылыми жетекшісі: э.ғ.к., Алдажаров Қ.С.)	338
Инновациялық серпіліс-болашаққа бастар жол.....	
Муханбетжанов М. Б. (Научные руководители: д.т.н. Абдылдаев Э. К. Университет «НАРХОЗ», к.э.н., доцент Бураков П.В. Университет ИТМО)	342
Эффективное управление бизнес-процессами на промышленном предприятии.....	

Нурпеисова А.	345
XXI ҒАСЫР – БӘСЕКЕ АСЫРЫ.....	
30. Нурсали А. (Научный руководитель: к.э.н., доцент Тлепова А.С.)	348
Инновационные решения в ресторанном бизнесе.....	
Нұрқайыр Қ. (Ғылыми жетекші: ф.-м.ғ.к., доцент м.а. Туқенова Л.М.)	352
Автотұрақтарды электронды-брондау жүйесінің интерфейсіні жобалау	
Ондасынова Д.Б., Нурманова Н., Қаратамыр Н. (Ғылыми жетекші: ф.-м.ғ.к., доцент м.а. Туқенова Л.М.)	356
Жарнама агенттігінің ақпараттық жүйесін автоматтандыру.....	
Оразжанов Д. (Науч.руководитель: доцент, к.ф.-м.н. Туқенова Л.М.)	362
Анализа проблемы самоуправления в РФ.....	
Осташенко Е.С. (Научный руководитель: Виноградская Н.А. , Москва, Россия)	367
Оценка информационных возможностей бухгалтерской отчетности в Российской Федерации.....	
Разумеев К. (Науч.руководитель:к.э.н.,доцент Казиева А.Н. , СПбГУП)	371
Теория струн, теория времени.....	
Рахматова С. (Научный руководитель: к.пол.н. Утеулиев С. К.)	375
Путешествие по крыше мира.....	
Сейілбек С. Н. (Ғылыми жетекшісі: аға оқытушысы Маженова Ж. А.)	378
Инновация-экологиялық туризмді дамытудың басты құралы ретінде.....	
Совет М., Ким А. (Научный руководитель: старший преподаватель Тлеубердиева Г.И.)	382
Проектирование элементов деятельности логистической компании с помощью инструмента моделирования STARUML.....	
38. Сославичюс А.А. (Научный руководитель Ларионова А.А. , Москва, Россия)	387
О профессиональном стандарте бухгалтера.....	
Сұлтанбай М., Әділбек Ә. (Ғыл.жетекшісі: аға оқытушы МәнжуМ.Д.)	393
Сараптау жүйесі – зияткерлік жүйе	
Танибергенқызы Т. (Ғылыми жетекшісі: аға оқытушы Батырхан С.К.)	397
Ақпараттық жүйелердегі жаңа инновациялық технологиялар.....	
41. Ұсан А.М. (Научный руководитель: Досмуханбетова Р.С. , к.э.н., доцент)	400
Мировой опыт развития ИТ и ИТ-инфраструктура Казахстана.....	
42. Фролов И.В. (Научный руководитель: Уандыкова М.К. , к.э.н., доцент) Социальная задача, социальная проблема, социальный ресурс, их взаимосвязь и логика распределения социальных ресурсов.....	405
43. Михайленко Т.А.	
Экологический туризм как инновационный способ социально экономического развития сельских регионов.....	410

РОЛЬ ИНФОРМАЦИОННО КОММУНИКАЦИОННЫХ ТЕХНОЛОГИЙ В РАЗВИТИИ ГОСУДАРСТВЕННЫХ УСЛУГ НАСЕЛЕНИЮ РЕСПУБЛИКИ КАЗАХСТАН

Кілттік сөздер: мемлекеттік қызмет көрсетулер, қызмет көрсетуді қабылдаушы, бірыңғай терезе, коммуникация.

Ключевые слова: государственные услуги, услугополучатель, единое окно, коммуникация.

Key words: public services, servicerecipient, a combined window, communication.

По мере развития информационных технологий государственных служб Республики Казахстан меняются задачи и технологии управления в сфере оказания услуг населению. Основная задача этих технологий создать государство максимально удобное для своих граждан. С этой точки зрения центром этих технологий становится гражданин или иными словами получатель услуг. Как отмечено в статье Главы государства «План нации – Путь к казахстанской мечте» - «одним из основных критериев транспарентности и подотчетности государства является расширение доступа населения к информации. Начиная с 2016 года будет обеспечиваться доступ по запросам граждан и юридических лиц ко всей информации государственных органов и учреждений, за исключением государственных секретов и иных охраняемых законом тайн» [1].

Для оказания казахстанцам государственных услуг по принципу одного окна были созданы в 2007 году Центры обслуживания населения (ЦОН). Создание этих центров предусматривало улучшение условий предоставления услуг и уменьшение бюрократических задержек, что указано в Стратегическом плане развития Республики Казахстан до 2020 [2]. Как отмечено в работе [3] в стране создан многоканальный доступ к услугам с использованием коммуникационных технологий (ЦОН, колл-центры, почтовые отделения); значительно улучшились условия предоставления услуг (дружелюбный персонал, удобные офисы, «электронная очередь» и т.п.), налажился обмен опытом, знаниями, идеями между государственными органами и офисами.

По материалам Kazpravda.kz от 25 декабря 2014 года: «В Республике Казахстан насчитываются 260 стационарных ЦОНов, которые расположены в городах, областных и районных центрах, и 70 мобильных центров,

работающих в отдаленных населенных пунктах с населением менее 100 человек. Наиболее востребованы среди населения услуги касательно недвижимости. Это – по линии Министерства юстиции: купля-продажа, регистрация прав и т.д. Второй вид популярных среди граждан услуг – документирование. То есть регистрация граждан – получение удостоверения личности, паспорта и прописки. С появлением электронной цифровой подписи (ЭЦП) ее получение также стало очень популярной услугой среди казахстанцев. В целом необходимо отметить, что на протяжении 2013–2014 годов у нас активно идет рост оказываемых услуг именно электронного характера. В 2012 году в ЦОНах Казахстана оказано 11 млн услуг. С начала текущего года объем оказываемых услуг составил более 29 млн, то есть за 2 года объем увеличился более чем в два раза» [4].

Республиканское государственное предприятие на праве хозяйственного ведения - Научно-производственный центр земельного кадастра создано в соответствии с постановлением Правительства Республики Казахстан от 30 июня 2012 года № 890. Органом государственного управления Предприятия является Комитет по управлению земельными ресурсами Министерства регионального развития Республики Казахстан.

В своей деятельности Предприятие руководствуется Конституцией Республики Казахстан, Гражданским кодексом Республики Казахстан, законом Республики Казахстан "О государственном имуществе" от 1 марта 2011 года № 413-IV и иными нормативными правовыми актами, а также Уставом Предприятия.

РГП «НПЦзем» представляет собой многофункциональную адаптированную за многие годы и отвечающую всем требованиям структуры: центральный научно-производственный центр в г.Астане и Алматинский региональный филиал (АФ) РГП «НПЦзем» в г.Алматы, 19 филиалов во всех областях и городах республиканского значения (гг.Алматы, Астана), 189-земельно-кадастровых отделений во всех регионах страны.

В составе РГП «НПЦзем» функционирует Республиканский центр автоматизированной информационной системы государственного земельного кадастра (РЦ АИС ГЗК), который участвует в развитии базового компонента «Электронного правительства».

Для развития базового компонента «Электронного правительства» созданы две подсистемы АИС ГЗК:

- «работа с пользователем» - информационная подсистема для предоставления данных иным государственным учреждениям, как непосредственно из базы данных АИС ГЗК, так и через Интернет сайт Республиканского центра АИС ГЗК (www.aisgzk.kz).
- информационно-справочная подсистема для предоставления электронных услуг для населения посредством Интернет сайта Республиканского центра АИС ГЗК.

Интерактивные функции размещены на сайте Республиканского центра АИС ГЗК: по предоставлению информации по конкретным собственникам (пользователям) земельных участков для заинтересованных учреждений.

РГП «НПЦзем», его филиалы и их отделения сегодня – это оснащенные современным геодезическим оборудованием производства, имеющие подготовленные кадры, а также информационную базу данных, электронную картографическую основу, отлаженную автоматизированную систему сбора, накопления и передачи данных в единую государственную информационную базу страны. Это дает возможность качественно и в кратчайшие сроки исполнить любой заказ из сферы своей деятельности, автоматически формирую банк данных о земельных участках страны.

Созданный в 1997 году постановлением Правительства Государственный центр по выплате пенсий (ГЦВП) является основным оператором в Республике Казахстан в системе учета и осуществления социальных выплат населению, осуществляющим на сегодня функции в солидарной, накопительной пенсионных системах и системе обязательного социального страхования, с использованием электронной обработки данных [5].

Основной целью деятельности Центров по недвижимости является определение технических, стоимостных и иных характеристик объектов недвижимого имущества, необходимых для регистрации прав на недвижимое имущество и сделок с ним и ведения Правового кадастра.

С 1 марта 2016 реорганизуются республиканские государственные предприятия на праве хозяйственного ведения «Центр обслуживания населения» Комитета связи, информатизации и информации Министерства по инвестициям и развитию Республики Казахстан, «Центр по недвижимости» Министерства юстиции Республики Казахстан, «Научно-производственный центр земельного кадастра» Комитета по делам строительства, жилищно-коммунального хозяйства и управления земельными ресурсами Министерства национальной экономики Республики Казахстан и республиканское государственное казенное предприятие «Государственный центр по выплате пенсий» Министерства здравоохранения и социального развития Республики Казахстан путем слияния и преобразования в некоммерческое акционерное общество «Государственная корпорация «Правительство для граждан» (далее – общество) со стопроцентным участием государства в его уставном капитале.

В постановлении от 15 апреля 2015 года [6] - Основным предметом деятельности общества определить оказание государственных услуг в соответствии с законодательством Республики Казахстан, организацию работы по приему заявлений и выдаче их результатов услугополучателю по принципу «одного окна», а также обеспечение оказания государственных услуг в электронной форме.

В свете вышеуказанного постановления следует создать единую технологию оказания государственных услуг в электронном виде, которая

должна являться единой точкой доступа граждан и организаций к информации о государственных услугах.

Также следует создать общий портал, где будут собраны все метаданные о расположении той или иной необходимой информации для пользователя.

Литература

1. Статья Главы государства «План нации – Путь к казахстанской мечте»// http://www.akorda.kz/ru/events/akorda_news/press_conferences/statuya-glavy-gosudarstva-plan-nacii-put-k-kazahstanskoi-mechte.

2. О Стратегическом плане развития Республики Казахстан до 2020 года: Указ Президента Республики Казахстан от 1.02. 2010. № 922 [Электронный ресурс] // Казахстанская правда. 2010. № 22. <http://ru.government.kz> .

3. Джумагалиева М. Б., Абдраупова Г. Р. Развитие государственных услуг республики Казахстан, предоставляемых в электронном виде // Apriori. Серия: Естественные и технические науки. 2016. № 1.

4. Балташева А. Центр обслуживания населения – это точка взаимодействия между народом и государством [Электронный ресурс]//<http://www.kazpravda.kz> . 2014.

5. Жунусов Б. Новые технологии – в сферу услуг соцобеспечения [Электронный ресурс]//<http://www.m.kazpravda.kz>. 2015.

6. Постановление Правительства Республики Казахстан от 29 января №390 о создании некоммерческого акционерного общества «Государственная корпорация «Правительство для граждан». 2016.

Қысқаша түйіндеме

Бұл мақалада Қазақстан Республикасында халыққа мемлекеттік қызмет көрсету жүйесімен қамту және мемлекеттік қызмет көрсетудің дамуындағы ақпараттық коммуникациялық технологияның ролі талқыланды. Қазақстан Республикасының заңнамасына сәйкес өтініштерді қабылдау және «бір терезе» қағидасы бойынша қызмет көрсетуді қабылдаушысына нәтижелерді беру, сондай-ақ электронды түрде мемлекеттік қызмет көрсетуді қамтамасыз ету үшін ұйымдастырылған «азаматтарды Үкіметке» құру өзектілігі қарастырылған.

Краткое резюме

В статье проанализирована система предоставления государственных услуг населению в Республике Казахстан и роль информационно коммуникационных технологий в развитии государственных услуг. Освещен вопрос актуальности создания «Правительства для граждан» в котором в соответствии с законодательством Республики Казахстан, будет организована работа по приему заявлений и выдаче их результатов услугополучателю по принципу «одного окна», а также обеспечение оказания государственных услуг в электронной форме.

Executivesummary

The article analyzes the system of provision of public services to the population in the Republic of Kazakhstan and the role of information and communication technologies in the development of public services. The questions the relevance of creating a "Government for Citizens" which according to the legislation of the Republic of Kazakhstan, will be organized for receiving applications and issuing them uslugopoluchatelyu results on the principle of "single window", as well as ensuring the provision of public services in electronic form.

ӘОЖ: 004:378(574)Алдажаров Қ.С.,

Нархоз университеті
Э.Ғ.К., доцент

БҰЛТТЫҚ ТЕХНОЛОГИЯЛАРДЫ ОҚЫТУ ПРОЦЕСІНДЕ ҚОЛДАНУ

Кілттік сөздер: бұлттықтехнологиялар,Google-кестелер, деректер базасы, Google-формалар, ақпараттық жүйелер, логикалық функция. (Google Fusion Tables)

Ключевые слова:облачные технологии, Google-таблицы, базы данных,Google-формы, информационные системы,логическая функция.

Keywords:cloud computing, Google- spreadsheets, databases, Google-forms, information systems, logic function.

Қазіргі таңда білім беруді ақпараттандыру – бұл заманның талабы. Ақпараттық технологияны жағарту бұл білім берудің көп бағыттарының ішінде негізгі орын алады. Ол оқу процесінде білім беру ордада заманауі ақпараттық сервестерді қолдануға ықпал етеді. Солардың ішінде, әзірше Қазақстанда бірте – бірте қолдана бастаған, бірақ-та, болашағы зор бұлттық технологиялар болып табылады.

«Бұлттық технология (ағылшынша “Cloud technology” немесе “Cloud computing” (Cloud – бұлт; technology – технология; computing – есептеулер) “бұлт/бұлттық есептеулер” немесе “бұлт/бұлттық технология, қызметтер” деп те атайды[1].

Бұлттық есептеулерді жұмыс істеу алгоритмі келесідей: тұтынушы өз компьютерінде белгілі бір программаны іске қосқанда негізгі есептеулер мен ондағы деректер интернет арқылы таңдалған компанияның, мысалы Google Apps қызметі комегімен, серверлерде орындалып, сол жерде сақталады да, ал жұмыс нәтижесі жаңағы тұтынушының компьютерінде стандартты веб-браузердің терезесіне шығарылып көрсетіледі.

Қазіргі таңда қарастырылып отырған технологиялардың келесі түрлері қолданылады [2]:

- ✓ Жеке бұлттар (private cloud) — жеке кәсіпорындарының өзіне ғана, сондағы жеке тұлғалар мен олардың тұтынушыларының жұмыс істеуіне арналған инфрақұрылым.
- ✓ Ортақ бұлттар (public cloud) — көпшілікке арналған, олардың интернетте еркін жұмыс істеуіне арналған инфрақұрылым.
- ✓ Қоғамдық бұлттар (community cloud) — ортақ мақсаттары бар қоғамдық тұтынушыларға арналған инфрақұрылым.
- ✓ Аралас бұлттар (hybrid cloud) — екі немесе одан көп бұлт түрлерінің (жеке, ортақ, қоғамдық) аралас комбинациясын атауға болады.

Бұлттық технологияның ішіндегі оқу процесіне қандай құралдарды қолдануға болады? Негізгі қолданатын құралдар 1 – суретте көрсетілген. Кейбір қызметтерге сипаттама берейік. Ақпараттық жүйелерді жобалау барысында керекті деректерді студенттер Google-кестелерде, деректер базасында (Google Fusion Tables) сақтай алады.

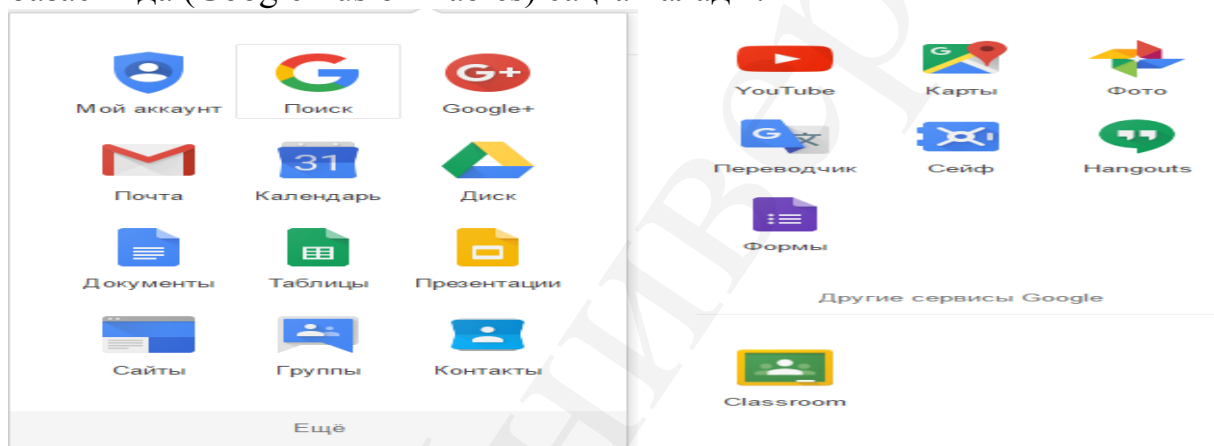

Сурет 1. Google Apps негізгі қызметтері

Әрине Google Fusion Tables – деректер базаларын құру және сақтау қызметі – бұл жалпы ДББЖ болып табылмайды. Мұнда деректерді біріктіру мен оларды бірге пайдалануына назар аударылады. Пайдаланушылар күрделі ДББЖлардағыдай толыққанды дерекқоры ретінде қосылған кестелермен жұмыс істей алады. Атап айтқанда: әртүрлі дереккөздерді біріктіру, оларды талқылау, кез келген күрделігіне сай сұратуларды құру, нәтижелерді Интернетте жариялау, өз компьютеріне жүктеу. Егер жұмыс істеу кезінде кейбір деректерді өзгерту қажет болса, онда Fusion Tables оларды әр түрлі деңгейде өзгертуге мүмкіндік береді – жеке жолдарды, бағаналарды немесе жеке ұяшықтарды.

Ақпараттық жүйенің ақпаратты-логикалық, функционалдық және объекті-бағыттау моделдерін бірігіп құру үшін студенттер Google-суреттер құралын, шешімдерін талқылау үшін өз блогтарын пайдалана алады.

Бірігім жоба жасау кезінде: кездесулерді, жұмыстарды жоспарлау үшін Google-күнделік қолданады.

Google-формы көмегімен әр түрлі сауалнамалар, викториналар, анкеталар, тесттер жасауға болады. Форманы жасау кезінде автоматты түрде

Google-кесте құрылады, оған формадағы сұрақтарға жауап берген нәтижелері сақталады.

Автор «Желілік операциялық жүйелер» пәніне сабақ жүргізу барысында жоғарыда айтылға Google Apps қызметтері ішінде Google-формықұралын студенттердің сабаққа дайындығын тексеру үшін қолданды. Негізгі мақсат – студенттер берілген материалды (дәріс сұрақтарын) оқыма, оқымайма соны тексеру. Ол үшін студенттерге тест сұрақтары берілді. Тест Google-формы арқылы жасалынды (сурет 2). Формаға әртіпті сұрақтарды құрастыруға болады: біздің жағдайда «Аты – жөніңді енгіз» - бұл жай мәтін өрісі, 1-сұрқ пен 2-сұрақ өрістері – абзац, өткені жауптары ұзын, кейде бірнеше абзацтан тұруы мүмкін. Ал 3-сұрақ пен 4-сұрақ өрістерде бірнеше жауаптардан бір дұрыс жауапты таңдау. Google-формада басқа сұрақтар өрісін қолдануға болады: тізімнен бірнешеуін, ашылатын тізім, шкала деген өріс, тор (сетка), дата және уақытты көрсету өрістері.

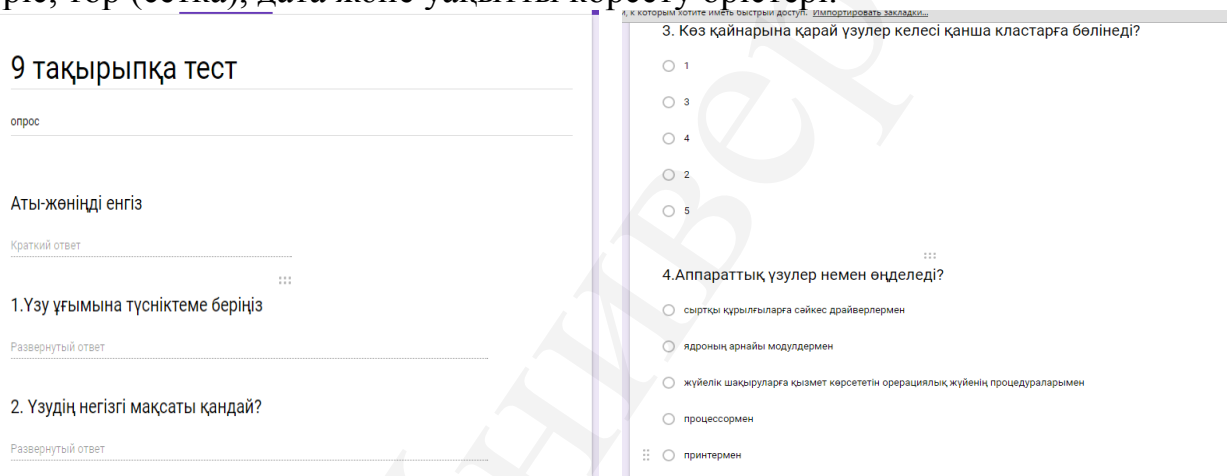

Сурет 2. Тест сұрақтары

Жоғарыда айтылғандай студенттер тестке жауап беріп, форманы Интернетпен жібергенде автоматты түрде кесте құрылады (сурет 3).

Отметка времени	1.Үзу ұғымына түсніктеме беріңіз	2. Үзудің негізгі мақсаты қандай?	3. Көз қайнарына қарай үзулер келесі қанша кластарға бөлінеді?	4. Аппараттық үзулер немен өңделеді?	Аты-жөніңді енгіз
3/31/2016 12:32:55	Процессорге қандайда бір болжам жайлы сигнал жіберу	1. Асинхронды жұмыс істеу режимінде іске асыру. 2. Есептеуіш жүйенің құрылғыларының жұмыстарын параллелдеу		сыртқы құрылғыларға сәйкес драйверлермен	Назарбаев Азамат
3/31/2016 12:33:25	Үзу дегеніміз-процессорге қандай да бір оқиға болғаны туралы берілген сигнал.	Асинхронды жұмыс істеу режимді жүзеге асыру.		жүйелік шақыруларға қызмет көрсететін операциялық жүйенің процедураларымен	Alier Asel
3/31/2016 12:40:45	Үзу - процессорге	Асинхронды жұмыс істеу		сыртқы құрылғыларға сәйкес драйверлермен	Еспагамбетова Жұлдыз

Сурет 3. Тест жауаптары

Суреттен байқайтынымыз: автоматты түрде «Отметка времени» деген өріс пайда болады. Онда әр студенттің тестке жауап берген уақыты тіркеледі.

Жауаптарды бағалау үшін кестеге бет қосып (біздің жағдайда Лист2) оған келесі формулалар енгіздік:

1. B2 ұяшыққа=IF('Ответы на форму (1)!'B2="Процессорге қандайда бір болжам жайлы сигнал жіберу.";1;0);
2. C2 ұяшыққа =IF('Ответы на форму (1)!'C2="1. Асинхронды жұмыс істеу режимінде іске асыру.
2. Есептеуіш жүйенің құрылғыларының жұмыстарын параллелдеу";1;0);
3. D2ұяшыққа =IF('Ответы на форму (1)!'D2=3;1;0);
4. E2ұяшыққа =IF('Ответы на форму (1)!'E2="сыртқы құрылғыларға сәйкес драйверлермен";1;0);
5. F2ұяшыққа =SUM(B2:E2).

Жоғарыда көрсетілген формулаларда сәйкесінше 4 сұрақтардың дұрыс жауаптары берілген және жауабы дұрыс таңдалса 1 балл беріледі, ал кері жағдайда 0 қойылады. Соңғы F2 ұшығында студенттің қортынды жинаған баллы есептелінеді (сурет 4). Әріне, баллдарды 1 және 0-мен бағаламай IF логикалық функцияны пайдалана отырып басқа формулалармен есептеуге болады.

	A	B	C	D	E	F
1		1-сұрақ	2-сұрақ	3-сұрақ	4-сұрақ	жалпы балл
2		1	1	1	1	4
3		0	0	0	0	0
4		0	0	0	0	0
5		0	0	0	0	0
6		0	0	0	0	0
7		0	0	0	0	0
8		0	0	0	0	0
9		0	0	0	0	0
10		0	0	0	0	0
11		0	0	0	0	0
12						
13						
14						
15						
16						
17						
18						
19						
20						
21						

Сурет 4. Тест нәтижесі

Жоғарыда көрсетілген формулаларды басқа ұяшықтарға көшірмелеу керек, нақты айтқанда топта қанша студент бар сонша жолға тарату керек, біздің жағдайда 10 жолға таратылған. Кестелерден байқайтынымыз: тестке 3 адам жауап жіберген (3-сурет), ал 4 сұраққа дұрыс жауаптар берген тізімдегі 1-студент, 1 сұраққа – 2-студент және 2 сұраққа дұрыс жауап берген 3 – студент.

Бүлттық технологияларды оқу процесіне енгізу үшін Интернетке студенттер мен оқытушылар еркін қатынас алу керек. Ол үшін сабақ жүргізілетін аудиториялар сәйкесінше жабдықталынуы керек. Айтуға оңай.

Әдебиеттер:

- 1 Уикипедия ашық энциклопедиясы. Ресми интернет ресурс [Электронды ресурс].–URL:<https://kk.wikipedia.org/>
- 2 Ержан Нүсіпбеков. «Cloud computing» туралы не білеміз? – URL:<http://it-tirlik.kz/2013/04/cloud-computing-туралы-не-білеміз/>

Қысқаша түйіндеме

Бұл мақалада бұлттық технологиялардың оқу процесіне пайдалану құралдарына сипаттама берілген. Нақты мысал негізінде Google-формада тесті қалай жасауға және тест нәтижесін есептеуге қандай формулаларды пайдалану керек екені берілген.

Краткое резюме

В этой статье рассмотрены основные технологии облачных вычислений. На конкретном примере показано как можно использовать инструмент Google-формы для составления теста и приведены формулы для расчета набранных баллов.

Executivesummary

In this article the basic technology of cloud computing is discussed. On the particular example it is demonstrated how you can use the Google-shaped tool to compile and test formulas for score calculation.

ӘОЖ004:519.95

АНДАСОВА Б.З.,

Л.Н.Гумилев атындағы Еуразия ұлттық университеті,
Астана, Қазақстан,
п.ғ.к., доцент м.а.

ЖАРАСОВ Ж.А.

Қазақ технология және бизнес университеті,
Астана, Қазақстан
магистрант

АҚПАРАТТЫҚ ЖҮЙЕЛЕРДІҢ СЕНІМДІЛІГІН ҚАМТАМАСЫЗ ЕТУ ҮШІН КОДТАУ ӘДІСТЕРІН ҚОЛДАНУ

Кілттік сөздер: Ақпараттық жүйелер сенімділігі, бөгеуілге орнықты кодтау, каскадты кодтар

Ключевые слова: Надежность информационных систем, помехоустойчивое кодирование, каскадные коды

Keywords: Reliability of information systems, noise-proof coding, cascade codes

Ақпараттық жүйенің сенімділігі қолданушыға берілетін ақпараттың шынайылығымен және ақпараттың дәл уақытында жеткізілуімен, сырттан

катынаудан қорғалуымен анықталады. Ақпараттық жүйелердің сенімділігін қамтамасыз ету үшін заманауи ақпараттық технологиялар мүмкіндіктері, тиімді кодтау әдістері қолданылады.

Кодтау әдістерін қолдану арқылы жүйенің сақталатын және жіберілетін деректерінің көлемін, арнаға жіберу уақытын қысқартуға болады. Бөгеуілге орнықты кодтау әдістерін қолдану арнамен жіберілетін деректердің шынайылығына, ақпараттық жүйенің сенімділігін арттыруға ықпалын тигізеді. Сондықтан да, ақпараттық жүйені жобалағанда оның сенімділігін қамтамасыз ету үшін сигналдар теориясының, бөгеуілге орнықты кодтау теориясының, ақпарат теориясының талаптары ескеріледі.

Қазіргі таңда ақпараттық жүйелердің қауіпсіздігін қамтамасыз ету аса өзекті мәселелердің бірі болып отыр. Өйткені қазіргі ақпараттық жүйелер аса күрделі, әртекті, әр түрлі платформалар мен технологияларға негізделген, көпденгейлі, әр түрлі масштабтағы, әр түрлі саланың есептерін шешуге арналған жүйелер болып табылады. Аса үлкен көлемдегі ақпараттармен алмасу үшін әртүрлі желілерді қолданады. Сондықтан да ақпараттық жүйенің қауіпсіздігін қамтамасыз етудің, сенімділігін арттырудың бір жолы ретінде арнаға жіберілетін деректерге бөгеуілге орнықты кодтау қолданылады.

Деректерді кодтау кезінде ақпаратты өңдеудің тиімділігі мен сенімділігін қамтамасыз ету мәселесі шешіледі, сондай-ақ шифрлеуді қолдану арқылы ақпарат мазмұны жасырылып, деректерді қорғау да жүзеге асады.

Сенімділік ұғымын объектінің істен шығусыз жұмыс істеуі, ұзақ уақыт жұмыс істеуі, жөндеуге жарамдылығы және сақталушылығы сияқты қасиеттер сипаттайды [1]. Жүйе сенімді болуы үшін оның әрбір элементі істен шықпай орнықты жұмыс істеуі тиіс.

Жүйенің сенімділігіне төнетін қатерлер (программалық қамтамасының қателері) ішкі және сыртқы болып екі топқа бөлінеді [2].

Ішкі қателерге жобалау қателері, алгоритмдеу қателері, программалау қателері, қорғау құралдарының төмен сапасы, құжаттамалардағы қателер жатады. *Сыртқы қателерге* қолданушылардың қателері, есептеу жүйесінің аппаратурасының істен шығуы, байланыс арнасындағы ақпараттың бұрмалануы, жүйе конфигурациясының өзгерістері жатады.

Ақпараттық жүйенің күрделі болуы оның программалық қамтамасының сенімділігінің төмен болуының бірден бір себепкері болып табылады. Сондықтан да, программалық қамтаманың сенімділігін арттыру үшін жобалау кезінде келесі әдістер қолданылады [3]:

- *қателердің болуының алдын алу әдістері*, қатені болдыртпайтын немесе болуын азайтатын әдістер;
- *қателерді анықтау әдістері*, программалық қамтаманың қатені табуға көмектесетін қосымша функцияларын жасауға арналған әдістер;
- *қателерге орнықтылықты қамтамасыз ету әдістері*, программалық қамтаманың қателерді және олардың салдарын түзетуге, қате

болған жағдайда жүйенің жұмыс істеуін қамтамасыз етуге арналған қосымша функциялары.

Бөгеуілге орнықты кодтау ақпараттың шынайылығын (оның жіберілген түпнұсқасындай болып дұрыс қабылдануын) қамтамасыз етеді. Ақпараттың шынайылығына жіберілетін ақпарат жайлы мәлімет пен оқиғаның болу уақытын көрсету, әртүрлі ақпарат көздерінен түскен деректерді салыстыру, ақпараттың жалғандығын дәл уақытында анықтау, ақпараттың бұрмалануын болдырмау арқылы қол жеткізуге болады.

Қажетті шынайылықпен белгіленген уақыт ішінде ақпаратты жіберуді қамтамасыз ету үшін құрылымдық және ақпараттық резервтер (сенімділік теориясының ұсынуы бойынша) және жіберілетін хабарға ақпараттық артықтықты енгізу (бөгеуілге орнықты кодтау теориясының ұсынуы бойынша) қолданылады.

Сенімділік теориясының, бөгеуілге орнықты кодтау теориясының негізінде ақпарат жіберу шынайылығын арттыру үшін келесі әдістер қолданылады [4]:

– Желілердің коммутацияларының орталықтарында немесе олардың аралық звеноларында (ретрансляторларда) сигналдардың формаларын регенерациялау. Бұл әдіс, әсіресе, оптикалық радиожелілер сияқты ұзын байланыс желілерінде сигналдар айтарлықтай әлсірегенде немесе бұрмаланған кезде қолданылады. Ретрансляторларда қабылданған сигналдар күшейтіліп, қалпына келтіріліп, байланыс желісімен ары қарай жіберіледі.

– Деректердің бір блогын бір арнамен бірнеше рет қайталап жіберу және мажоритарлық құрылғылар арқылы қабылданған блоктарды салыстыру. Бұл әдістің кемшілігі: блоктар тізбекті түрде жіберілгендіктен, хабардың жіберу уақыты кем дегенде үш есе артады.

– Деректердің бір блогын бір уақытта бір аналогтік арнамен бір жиіліктегі бір-бірінен фазалары бойынша ығысқан бірнеше гармоникалық тасушымен жіберу. Бұл әдістің тиімділігі: байланыс арнасының жиілік жолақтарын кеңейтуді қажет етпейді.

– Ұзындығы n биттік жіберілетін деректер блогының барлық комбинацияларын емес, тек кейбір рұқсат етілген комбинациялардың шектеулі санын ғана жіберу. Қабылдаушы жақтағы жадта сақталған рұқсат етілген комбинациялармен қабылданған комбинациялар салыстырылады, егер бірдей болмаса, онда қабылданған деректер блогының бұрмаланғаны.

– Түзетуші кодтарды қолдану. Бұл әдісте қабылданған хабардағы бұрмалануды анықтау үшін арнаға жіберілетін деректер блогына қосымша тексеруші разрядтар тіркеледі, нәтижесінде жіберілетін деректер көлемі ұлғаяды. Түзетуші кодтарды қолдану ақпаратты кодтау мен декодтауға арналған қосымша аппараттық, программалық құралдарды және кодтау-декодтауды орындауға қосымша уақытты қажет етеді.

– Ақпарат жіберу жүйесінің құрылымына байланыстың кері арнасын енгізу, сол арқылы жіберілген деректер блогындағы бұрмаланулар

туралы немесе қателердің жоқ екені жіберушіні туралы хабардар етеді. Нәтижесінде жіберуші жақ ақпарат алмасу процесін басқарып, деректерді қатесіз жіберуге қатысты шешімдер қабылдайды.

Қазіргі заманғы ақпараттық жүйелердің құрамындағы ішкі жүйелер арасында әртүрлі форматтағы мәтін, сурет, дыбыстық, бейне файлдардың, аса зор көлемдегі цифрленген деректердің ағыны алмасып жатады. Олардың желімен дұрыс жіберілуін қамтамасыз ету үшін кодтау әдістері қолданылады.

Кодтаудың түрлеріне ақпарат көзін кодтау (деректерді сығу үшін), криптографиялық әдістер (шифрлеу арқылы деректерді жасырып, қорғау үшін), сигналдық-кодтық конструкциялар, ақпаратты жазу және сақтау жүйелері, арнаны кодтау жатады. Арнаны кодтау өз ішінен желі үшін кодтау (жергілікті есептеу желілерінде), бөгеуілге орнықты кодтау (арнадағы хабардың шынайылығын, қауірсіздігін қамтамасыз ету үшін), сұлбаішілік кодтау (деректерді жадта, дискте сақтағанда қорғау үшін) болып бөлінеді. Бөгеуілге орнықты кодтау шынайылықты арттырудың кодтық әдістері және шынайылықты арттырудың алгоритмдік әдістері болып бөлінеді. Кодтау әдістерінің жүзден аса түрі бар, қазіргі заманғы цифрлық байланыс жүйелері теориясы оларды кодтық комбинациялардың жасалуы тұрғысынан 3 бағытта— блоктық кодтар, жималаушы кодтар және турбокодтар деп қарастырады [4].

Кодтау әдістерінің қолданысы:

- деректерді сығу үшін (деректерді сақтағанда немесе жібергенде көлемдерін азайту мақсатында), әсіресе цифрлық бейнеақпараттарды сығу аса маңызды;
- есептеу құрылғыларының жадтарындағы, цифрлік ленталар мен дисктердегі деректерді қорғау үшін;
- есептеу құрылғыларының дұрыс жұмыс істемеулерінен және логикалық тізбектердегі шулардан қорғану үшін;
- шулы арналарда қабылданатын сигналдар әлсіз болғанда немесе жіберу қуаты шектеулі байланыс жүйелерінде, цифрлық радиоарналарда хабарды сенімді жіберу үшін;
- әскери сала жүйелерінде қарсылас жақтың қасақана ұйымдастырылатын бөгеуілдерінен қорғану үшін;
- есептеулерде қатені болдырмау маңызды болатын жүйелерде, көп қолданушысы бар, уақыт ішінде үлестірілген ақпараттық жүйелерде хабарды жіберу және жоғалған/бүлінген хабарды қалпына келтіру үшін және т.б..

Осылайша кодтау әдістері ақпараттық жүйедегі барлық ақпараттық процестерге, яғни ақпаратты жіберу, ақпараты сақтау мен өндеуге қатысады.

Қазіргі кезде тиімді кодтау әдістері ретінде Рид-Соломон кодтары, жималаушы кодтар, каскадты кодтау әдістері, турбокодтар қолданылуда.

Қорытындылай келе, ақпараттық жүйелердің сенімділігі мен жіберілетін деректердің шынайылығын қамтамасыз ету үшін бөгеуілге орнықты кодтар кеңінен қолданылады. Бұл кодтар деректерді жіберу кезінде

кателердің ықтималдығы аз болатындай етіп байланыс жүйесін құруға, сонымен қатар ақпараттық жүйенің ішкі жүйелерінің ішінде де, үлестірілген ақпараттық жүйелерде де деректерді сенімді, шынайылықпен жіберуге мүмкіндік береді.

Әдебиеттер:

1. Матуско, В.Н. Н.С.Лебедев. Надежность информационных систем / Учеб.пособие.– Новосибирск: СГГА, 2006. – 129 с.
2. Липаев В.В. Надёжность программных средств /СИНТЕГ. - М., 1998. - 232 с.
3. Майерс Г. Надёжность программного обеспечения /Мир. - М., 1980. – 360с.
4. Основы теории мягкого декодирования избыточных кодов в стирающем канале связи / А. А. Гладких. – Ульяновск : УлГТУ, 2010. – 379 с.

Қысқаша түйіндеме

Мақалада ақпараттық жүйелердің сенімділігін қамтамасыз ету үшін кодтау әдістерінің қолданысы сипатталады.

Краткое резюме

В статье описываются применение методов кодирования для обеспечения надежности информационных систем.

Executivesummary

This article describes the use of coding methods to ensure the reliability of information systems.

УДК 378.091.3:004 **Арынова Г.С., Буканова А.К.,**

КазНПУ им.Абая, преподаватели
Института математики, физики и информатики

ЭЛЕКТРОННЫЕ ТЕХНОЛОГИИ В ОБРАЗОВАТЕЛЬНОМ ПРОЦЕССЕ

Кілттік сөздер: электронды технологиялар, автоматтандыру, білім беру үдерісі

Ключевые слова: электронные технологии, автоматизация, образовательный процесс

Keywords: electronic technologies, automation, educational process

В настоящее время повсеместно происходит внедрение электронных технологий в образовательный процесс. Но в большинстве своем такое внедрение осуществляется несистемно, в результате чего является малоэффективным. Системность внедрения предполагает обязательную

постановку целей и задач, выбор инструмента, реализацию поставленных задач, оценку результатов, постановку новых целей и задач и/или корректировку старых и так далее по спирали. Рассмотрим основные из этих этапов. Постановка целей и задач безусловно, этот этап очень сильно зависит от организации, в которой будет происходить подобное внедрение. Но в любом случае, на этом этапе надо хорошо понимать, что электронные технологии могут дать процессу обучения.

1. *Организация самостоятельной работы учащихся.* Самостоятельной работе учащихся отводится существенная роль при обучении. При этом организовывать и контролировать ее традиционными средствами достаточно сложно и трудозатратно. Использование же электронных технологий в организации самостоятельной работы учащихся позволяет в значительной степени интенсифицировать процесс обучения.

2. *«Лекция с элементами деятельности»*, позволит реализовать индивидуальную траекторию ученика при изучении материала, облегчит ему многократное повторение, даст учителю инструмент для изучения активности ученика при работе с теоретическим материалом; самоконтроль, тренинги: для учителя трудоемко только первоначальное–создание подобных небольших тестов. Далее они работают автоматически, давая ученикам большое количество материала для анализа своих ошибок, проверки знаний, отработки простых навыков. Учитель же, в свою очередь, получает много информации о типичных ошибках учеников, пробелах в их знаниях, что потом может легко и эффективно использовать на очных занятиях; асинхронное взаимодействие в дополнение к очным встречам: задавать–вопросы и получать комментарии от учителя ученик сможет в любое удобное для него время. Таким образом может существенно интенсифицироваться работа над индивидуальными проектами, курсовыми работами и т.п.

3. *Автоматизация процедур оценивания.* Балльное и рейтинговое оценивание: важным компонентом здесь выступает– система тестирования, которая полностью автоматизируется, требует от учителя существенных временных затрат на этапе создания, но значительно снижает временные затраты во время обучения, давая при этом богатый статистический материал. Помимо тестирования, которое имеет свои ограничения и не может обеспечить проверку многих характеристик (например, умение конкретизировать свой ответ примерами, умение связно, логически и доказательно выражать свои мысли и многие другие умения), важным компонентом выступают письменные и устные формы контроля. Критериальное оценивание: в последнее время все более настойчиво–заявляется о необходимости перехода к обучению, которое ориентировано на результат. В этом случае балльное и рейтинговое оценивание уже часто не подходит и необходимо переходить к критериальному оцениванию, когда результат деятельности ученика оценивается на основании критериев или рубрик (несколько критериев,

объединенных одной шкалой). В этом случае важную роль играют технологии автоматизации сбора сведений по всем критериям, формированию отчетов и т.п.

Реализация задач, поставленных при внедрении электронных технологий в образовательный процесс, может потребовать интеграции с существующими информационными системами. Это обусловливается тем, что в большинстве случаев организации, принимающие решение о внедрении электронных технологий в обучение, уже имеют определенный набор информационных систем, которые обслуживают те или иные стороны учебного процесса, например, подсистема «Контингент учеников» и т.п. Поэтому задача интеграции с существующими информационными системами стоит достаточно остро. И именно поэтому внедряемое техническое решение должно обладать широким спектром возможностей по подобной интеграции. Главной составляющей этапа реализации задач является постоянная техническая и методическая поддержка. Техническая поддержка предполагает целый спектр работ, которые обязательно будут присутствовать. Поддерживать будет необходимо как саму систему, так и пользователей, работающих в ней. Чем больше количество пользователей и возможностей у системы, тем важнее будет системная организация работы: выявление типичных ошибок пользователей, составление минируководств, FAQ и т.п. Методическая поддержка касается организации учебного процесса: от требований и рекомендаций по созданию контента до рекомендаций по ведению учебного процесса в рамках электронного обучения. Требования и рекомендации должны обеспечить определенную планку качества, задавая критерии, которые потом используются для оценки полученных результатов. Чем больше форм работы организуется в рамках электронного обучения, тем больше разрабатывается подобных требований и рекомендаций. Процесс этот достаточно трудоемкий и занимает немало времени и усилий.

Таким образом, анализ основных этапов внедрения электронных технологий в образовательный процесс показывает, что эти технологии являются достаточно эффективным средством повышения качества образования, но только при условии системного подхода к их внедрению и постоянного их совершенствования с учетом оценки результатов.

Литература

1. Аванесов В.С. Сайт научно-методической поддержки слушателей курса «ПЕДАГОГИЧЕСКИЕ ИЗМЕРЕНИЯ» (<http://testolog.narod.ru/>).
2. Головач В.В., Филатова Е. «Текст в интерфейсе» (<http://usethics.ru/lib/vis.html>).
3. Занков Л.В. «Наглядность и активизация учащихся в обучении». – М.: Учпедгиз, 1960.

4. Коменский Я. А. Великая дидактика. – Избр. пед. соч. М.: Учпедгиз, 1955.
5. Морев И.А.. Образовательные информационные технологии. Часть 2. Педагогические измерения (<http://www.pedlib.ru/Books/1/0195/index.shtml>).
6. Нильсен Я. «Веб-дизайн». Глава «Разработка информационного наполнения», раздел «Создание текстов».
7. Подласый И.П. Система принципов успешного обучения. (Подласый И.П. Педагогика. – М.: Просвещение, 2000.)
8. Подласый И.П.. Тестирование в учебном процессе: его история и возможности (http://www.elitarium.ru/2006/04/08/testirovanie_v_uchebnom_processe_ego_istorija_i_vozmozhnosti.html).
9. Ушинский К.Д. Руководство к преподаванию по родному слову. – Собр. Соч.- М. – 1948.- Т.2.- 665 с.

Қысқаша түйіндеме

Қазіргі уақытта білім беру процесіне электрондық технологияларды ендіру жүріп отыр. Бірақ көбінесе мұндай енгізу жүйелі түрде жүргізілмеген себептен, нәтижесіз болып отыр. Енгізудің жүйелілігі міндеттер мен мақсаттарды, құралдарды, міндеттерді орындауды, нәтижені бағалауды, жаңа мақсаттарға қол жеткізуді, немесе қателерді түзету сияқты мәселелерді қамтиды.

Краткое резюме

В настоящее время повсеместно происходит внедрение электронных технологий в образовательный процесс. Но в большинстве своем такое внедрение осуществляется несистемно, в результате чего является малоэффективным. Системность внедрения предполагает обязательную постановку целей и задач, выбор инструмента, реализацию поставленных задач, оценку результатов, постановку новых целей и задач и/или корректировку старых и так далее по спирали.

Executive summary

Presently everywhere there is introduction of electronic technologies in an educational process. But in most such introduction comes true not system, as a result is ineffective. The system of introduction supposes the obligatory raising of aims and tasks, choice of instrument, realization of the put tasks, estimation of results, raising of new aims and tasks and/or adjustment old et cetera on a spiral.

ҚАЗІРГІ ЗАМАН ТАЛАБЫ САЙ БӘСЕКЕГЕ ҚАБІЛЕТТІ ТҰЛҒАНЫ ҚАЛЫПТАСТЫРУДЫҢ ТЕОРИЯЛЫҚ НЕГІЗДЕРІ

Кілтті сөздер: компетенттілік, инновация, педагогикалық технология.

Ключевые слова: компетентность, инновация, педагогическая технология

Keywords : competence , innovation, educational technology

Қазақ халқының аңсаған тәуелсіздігімен табысқанына да жиырма жылдан астам уақыт өтті. Ғасырлар бойы тағдырдың тәлкегіне ұшырап, өмірдің барлық саласында тарихқа есесі кеткен ел-жұрт үшін тәуелсіздіктің әр жылы, әр айы, әр күні, тіптен әрбір сәті кезеңдік мазмұн- мағынаға толы болатыны аян. Қордаланып қалған саяси-әлеуметтік, мәдени-рухани проблемалармен тікелей беттесіп, өз тағдырының тізгінін өз қолына алған халқымыз бүгінде тәуелсіздіктің әу бастағы қуаныш-қызығын сабасына түсіріп, енді замандық сарабал жауапкершілікке ойыса бастағанын көз көріп отыр.

Қазіргі қоғамның даму барысы Қазақстан Республикасының Президенті Н.Назарбаевтың «Қазақстанның әлемдегі бәсекеге барынша қабілетті 50 елдің қатарына кіру стратегиясы» атты Қазақстан халқына жолдауында белгілеп берген саяси бағытпен айқындалады.

Боламын деген ел болашағын көздейді, әдепті елдің баласы бесіктен белі шықпай жатып жағаға жармаспайды, әдептен озбайды; су сепкен қарлығаштай тапқан-таянғанын ұрпақтың аузына тосады, өнер-білімінің көсегесін көгертеді, білімді, ғылымды дамытады. Еліміздің болашағы ұлттық білім беру жүйесінің болашағымен тікелей байланысты. Ал білімге апаратын жалғыз жол-еңбек. Ең алдымен оқушыларды еңбек тәрбиесі арқылы әлеуметтендіру- ертеңгі күннің іскер маманы, білікті азаматын даярлау.

Философиялық, психологиялық және педагогикалық әдебиеттерге талдау жасау нәтижесіне сүйенсек, Қазақстандағы білімді жаңарту стратегиясына сай концепцияларда қазіргі уақытта білім жүйесінің барлық деңгейлерінде формалды білімнен тұлғалы іскерлікке, яғни компетентті парадигмаға сатылап көшу кезеңі жүріп жатыр. Мұны практика жүзінде іске асыру үшін концепцияның қағидалары белгілеп берген тәсілдер мен амалдар жиынтығын нақтылап алу қажет. Мұндай тәсілдер, амалдар және принциптар компетенцияны негізге алатын оқу процесінде белгілі бір әдістемені құруға мүмкіншілік береді.

Соңғы жылдары білім берудің жаңа бағытына қатысты Еуропа Кеңесінің ұсыныстарына сәйкес компетенция ұғымына көп мән беріліп жүр.

Оқушылар үшін компетенциялар-оның меңгеру нысаны. Оқу кезеңінде оқушыда болашақ өміріне дайындық компетенциясы емес, сонымен қатар күнделікті жағдаяттарға қажетті компетенциялар да қалыптасады. Мысалы, оқушы компетенцияны,оның компоненттерін өмірде қолдануды мектеп бітіргеннен соң ғана іске асыра алады, сондықтан да мектепте білім алу кезеңінде бұл компетенциялар білім сапасы түрінде көрінеді.

Оқу процесінің жаңа моделі компетенция негіздерін қалыптастыруға бірнеше мүмкіншіліктер жасап отыр. Біздің тәжірибемізде оқушының әлеуметтік компетенттілігі оның математикалық білімі негізінде зерттеліп отыр.

Елбасы Нұрсұлтан Назарбаевтың Л.Н.Гумилев атындағы Еуразия ұлттық университетінде студенттерге оқыған лекциясында: «Мәліметтерді талдаудың математикалық әдістерін бәрі де -инженерлер, экономистер, заңгерлер, құрылысшылар, мемлекет қайраткерлері меңгеруі тиіс. Әлемдік практика көрсеткеніндей, кадрлардың математикалық әзірлігінің жоғары деңгейі барлық салаларда сапалық секірісті қамтамасыз етеді» [1].

Д.Н. Узнадзе, Л.С.Выготский 5-6 сынып оқушыларын оқытудың басты міндеті баланың ішкі күштері мен мүмкіндіктерінің дамуы үшін жағдайлар жасаудан көреді. Әлеуметтік компетентті оқушыны оқытуда басты оқылатын пән емес, осы процесте ширай түсетін күштердің дамуы болып табылады.[2,3] Әрине, психиканың барлық саласының мақсатты дамуы меңгеруге таным, ерік-жігер, сезім күштері бағытталатын белгілі оқу материалынсызболуы мүмкін емес. Бұл оқу материалы оқушыға сырттан беріледі де, оның мазмұны алдын-ала белгіленеді. Бұл орайда оқыту процесі ықтиярсыз күшейту сипатына ие болады: оқушы белгілі потенциалдарды іске қосып, оларды қалыптастыруға бағыттау үшін қажетті білім мен шеберлікті игеруге тиіс. Алайда, баланың ішкі күштері мен оқу материалы арасындағы қатынас, әлеуметтік компетентті оқушылардың дамуына оқу процесінің көмектесуі үшін қандай болуы керек?

Ең алдымен, оқу материалы дамудың әлеуметтік актуальді деңгейіне сәйкес келуі, екінші жағынан оның күрделілігі басым түсуі керек. Өйтпесе даму негізін жоғалтады. Тек мұғалім ғана, баланың оқып отырғанын түсінуіне, саралай білуіне, онымен жұмыс істеу тәсілдерін меңгеруіне көмектеседі, таныс еместі таныспен, жаңаны белгілімен байланыстырып балансты сақтап отырады. Егер осы тұста мектеп оқушысының ішкі күштерінің даму тенденциясы ескерілмей, оған неғұрлым күрделі материал берілетін болса, онда мұның өзі оқушының білім мен мұғалімге деген теріс көзқарасын туғызады. Бала үшін және оның ойдағыдай оқуы үшін мұғалімнің жеке басының әлеуметтік компетенттілігінің маңызы бар екені осыдан-ақ айқын.

Білім беру мен тәрбиелеу, жалпы педагогикалық процесс тұтасымен алғанда өзінің әлеуметтік табиғатына орай күштеу элементін өз бойында сақтайды. Мұның өзі баланың ішкі күштері мен мүмкіндіктерінің белсенділігі және дамуы өз еркімен қалаған материалға емес, қоғамның

талаптарымен, оның мәдени, әлеуметтік- экономикалық өркендеу деңгейімен, оның идеалдарымен алдын-ала анықталған білім беру мен оқытуға байланысты болып отыр [4].

Иә, таңдаған идеалыңда ұшырасатын сапаларды ойдағыдай қалыптастыру үшін нені білу қажет? Сіздің ортамен қарым-қатынасыңыз жоғары адамгершілік идеалына негізделіп және өз орнында табу сәтінде ол барынша саналы әрі орнықты болса, онда одан ары сіз әр түрлі ықпалға оңай қарсы тұра аласыз. Мұндай жағдайда өз мінез құлқыңыздың белгілі бағытын саналы қадағалай аласыз. Педагог, ғалым И.С.Кон былай деп жазды: «Еңбектің, танымның және қарым-қатынастың шынайы субъектісі болу үшін, индивид ең алдымен өзінің әлеуметтік жағдайын, өзінің өмірлік мақсаты мен идеалын анықтауы және оны нақты жүзеге асыру әдістерін қарастыруы тиіс. Өзіндік сана-сезім әлеуметтік өзін-өзі таба білумен біртұтас».

Әрқайсымыз өз эмоциямызды сезіне әрі басқара білуіміз қажет, өз сезімімізге, өз мінез-құлқымызға қалыптасқан идеал негізінде моралдық-эстетикалық баға беруден ауытқымауымыз керек.

Өз артықшылығың мен кемшілігіңді аңғару - одан кейін өзін-өзі дамытуға және өзін-өзі кемелдендіруге стимул болады, сондықтан өзін-өзі дұрыс бағалау-оның адамгершілік идеалына жақындататын өзіне деген сенімнің негізі.

Оқушыларды әлеуметтік компетенттілікке тәрбиелеуде ерік пен мінезді тәрбиелеудің әсіресе керек екендігінде ешбір күмән жоқ. Рухани игіліктің басты шарты- ақыл-ой және дене еңбегі, еңбек қызметінің нәтижесінен туындайтын танымдық, жасампаздық және қанағаттанушылық қуанышы. Өмірлік мақсатқа жетудің, өзін-өзі кемелдендірудің әр түрлі жолдарымен таныстыру мұғалімнің басты міндеті болса, ал сол өмірлік жолды таңдау оқушының өз құзырында.

Мақалада Қазақстанда білім беру жүйесіндегі реформалардың барысында туындаған әлеуметтік педагогикалық ұйымдастыру тұрғысынан білім мазмұнына жаңалық енгізудің тиімді жаңа әдістерін іздестіру мен оларды жүзеге асыратын әдістерді даярлау қарастырылған. Қоғамның әлеуметтік-экономикалық міндеттеріне сай өскелең ұрпақты өмірге бейімдеудің жаңа талаптары туындап отыр. Сондай мәселелердің бірі бүгінгі қоғамдық сұраныстың өсуіне байланысты орта мектеп оқушыларының әлеуметтік құзырлыққа даярлығын жетілдіру, ал оны шешудің бір жолы оқу үрдісінде инновациялық педагогикалық технологияларды тиімді пайдалана білуде болып отыр.

Әдебиеттер:

1. Назарбаев Н.А. Л.Н.Гумилев атындағы Еуразия ұлттық университетінде студенттерге арналған лекциясы. 26 мамыр 2006ж. Қазақстан-2030:Послание Президента РК к народу./Қазақстанская правда.- 1997.-11 октября.-С.1-3

2. Уснадзе Д.Н. Психологические исследования. –М.: Наука, 1966.-450с.
3. Выгодский Л.С. История развития высших психических функции // Развитие высших психических функции.-М.: АПН РСФСР, 1960.-С.197-198.
4. Наби Ы.А.Основные положения методологии проектирования системы обеспечения качества высшего образования на основе модели EFQM и их преломление в теории проектирования. Вестник АПН РК.-2013.- № 6.С.139-143

Қысқаша түйіндеме

Мақалада Қазақстанда білім беру жүйесіндегі реформалардың барысында туындаған әлеуметтік педагогикалық ұйымдастыру тұрғысынан білім мазмұнына жаналық енгізудің тиімді жаңа әдістерін іздестіру мен оларды жүзеге асыратын әдістерді даярлау қарастырылған. Қоғамның әлеуметтік-экономикалық міндеттеріне сай өскелең ұрпақты өмірге бейімдеудің жаңа талаптары туындап отыр. Сондай мәселелердің бірі бүгінгі қоғамдық сұраныстың өсуіне байланысты орта мектеп оқушыларының әлеуметтік құзырлыққа даярлығын жетілдіру, ал оны шешудің бір жолы оқу үрдісінде инновациялық педагогикалық технологияларды тиімді пайдалана білуде болып отыр.

Краткое резюме

В статье трактуется о инновациях и методах ее решения на уровне социально-педагогической организации реформ систем образования Казахстана. Системно-целостный подход инновационной технологии, используемый в исследовании, объединяет все звенья образования, социального компетентного становления личности в единую «цепь». Это способствует максимальному стимулированию активного состояния всех основных структурных компонентов личности в их взаимодополнении и сочетании.

Executive summary

One pair from new approach in pedagogics appear like this call social point of view at teaching and so education, grow up so-called generation.

Point of view usable in nvestigation unite associate always link constitution social competent making personality in united chain this promote maximum motivation proactive state all fundamental skeleton component personality in their addition and combination.

ӘЛЕУМЕТТІК ҚҰЗЫРЛЫҚ – ҚАЛЫПТАСТЫРУДАҒЫ ӨЗЕКТІ МӘСЕЛЕ

Кілтті сөздер: әлеуметтік құзырлық, құзырет, құзыреттілік,

Ключевые слова: социальная компетенция, компетенция, компетентности.

Keywords: social competence, competence, to the competence

Елбасы Н.Ә.Назарбаевтың жариялаған «Қазақстан халқының әлауатын арттыру – мемлекеттік саясаттың басты мақсаты» атты Жолдауы еліміздің әлемдегі бәсекеге барынша қабілетті 50 елдің қатарына кіру стратегиясының жалғасы болып отыр. Осыған орай қазіргі іргелі әлеуметтік-экономикалық өзгерістер Қазақстан Республикасындағы болашақ азаматтарды бәсекеге қабілеттендірумен бірге, оларды құзырлы, білікті, тұлғалық-бағдарлық бағытқа бейімдеу талабы туындауда. Сондықтан мектеп оқушыларының әлеуметтік құзырлығын қалыптастыру қазіргі таңдағы педагогика ғылымының ең көкейкесті мәселесі.

Әлеуметтік құзырлығын қалыптастырудың негізгі бағыты – оқушыларды бүгінгі қоғамның ең маңызды құндылығы ретінде танып, өз еркімен шешім қабылдай алатын жеке тұлға ретінде қалыптастыру. Оқушылардың әлеуметтік құзырлығын қалыптастыру мен дамыту бағытында мектептегі оқу-тәрбие процесінің маңызы өте зор. Бұл жағдайда тәрбиені оқушылардың әлеуметтік құзырлығын қалыптастыру мақсатына бағыттау қажеттігі айқындала түседі.

Қазақстан Республикасының 2015 жылға дейінгі білім беруді дамыту Тұжырымдамасында құзыретті орта білім берудің мақсаты ретінде «... терең білім мен кәсіби дағдылар негізінде еркін бағдарлай білуге, өзін-өзі іске асыруға, өзін-өзі дамытуға және өз бетінше дұрыс, адамгершілік тұрғысынан шешім қабылдауға қабілетті жеке тұлғаны қалыптастыру» деп көрсетілген. Соның дәлелі ретінде Елбасымыз Н.Ә.Назарбаев «Инновациялық білім арқылы экономикалық білімге» атты дәрісінде: «Қазақстанды әлемдегі бәсекеге барынша қабілетті 50 елдің қатарына ерудің негізгі міндеті жоғары мамандандырылған білікті де білімді азамат ғылыми технологияны оңай меңгеріп, нарықтық экономикада өзін-өзі басқара алатын және алған білімін өмірде қолдана білетін болса тек сол уақытта жүзеге асыру мүмкін» деген болатын.

Сондықтан, мектеп оқушыларының әлеуметтік құзырлығын қалыптастыру проблемасы – бұл қазіргі қоғамның өркендеу кезеңіндегі әлеуметтік маңызы бар, педагогикалық теория мен практикада тұлғаны үйлесімді дамытуда көкейкесті мәселенің бірі болып саналады. Осыған байланысты, жалпы орта білім беретін мектеп бағдарламалары қазіргі кезде белгілі дәрежеде халықаралық талаптарға сәйкестендіріліп, білім берудің мемлекеттік стандарттары оқытудың жобалау жүйесіне бағытталынып жасалынууда.

Біз қарастырып отырған проблеманың мақсаты – жалпы білім беру мектебінде бүгінгі қойылып отырған талаптарға сай негізгі әлеуметтік құзыреттіліктерді оқушылардың бойында қалыптастыру болып отыр. Осыған орай, зерттеуімізде қарастырылып отырған мәселенің теориялық-әдіснамалық негізін дәлелдеу мақсатында ғылыми еңбектерге талдау жасау арқылы «құзырет», «құзырлық (құзыреттілік)», «әлеуметтік құзырлық» ұғымдардың өзара байланысына, олардың анықтамаларына, құрастырылған жүйелеріне мазмұндық сипаттама беруге талпындық.

«Ресейдің мектептегі білімді модернизациялау стратегиясында» білім мазмұны – құрылымы бойынша адамның мәдениетіне теңестірілген, изоморфты, педагогикалық тұрғыдан бейімделген, адамзаттың әлеуметтік тәжірибесі ретінде қарастырылады. Ол негізгі төрт элементтен тұрады: танымдық қызмет тәжірибесі, қызметтің белгілі амалдарын жүзеге асыру тәжірибесі, шығармашылық қызмет тәжірибесі, эмоциялық-құндылық қатынастар жасау тәжірибесі. Осы төрт тұрпатты тәжірибені меңгеру оқушыларда әрекет етудің күрделі мәдениеттілікке сиымды қабілеттерін қалыптастырады. Бұл қабілеттер *құзыреттілік* деп аталады.

«Құзырет (компетенция)» ұғымының мән-мағынасын анықтауға бағытталған мәселелер ғылыми-әдістемелік басылымдарда, білім саясатын анықтайтын құжаттарда және философиялық, психологиялық, педагогикалық әдебиеттерде анықтама берілген. Бұл осы ұғымның жалпы білім берудегі жүйелілік-практикалық қызметімен байланысты. Дәстүрлі оқыту әдістемесінде «құзырлық» – жаңа ұғым емес. Мысалы, лингвистикалық құзыретті орыс тілін оқыту әдістемесінің мамандары бұрыннан қолданып келеді. Ал филология мен информатикада коммуникативтік құзырет жиі айтылады.

Латын тілінен аударғанда «құзырлық – өз ісін жетік білу, танымы мол, тәжірибелі» деген мағынаны білдіреді. Белгілі бір саладағы құзырлықты меңгерген деп – өз саласына сәйкес білім мен біліктілікпен қаруланған, негізі бар ой-тұжырым жасайтын және тиімді әрекет ете алатын адамды есептеуге болады.

Алдымен, «құзыр» және «құзыреттілік» ұғымдарының ұқсастықтары мен ерекшеліктеріне тоқталатын болсақ, «құзыр» – тұлғаның белгілі бір пәндер шеңберіне қатысты білімі, біліктілігі, дағдысы мен іс-әрекеттері тәсілінің өзара байланысқан сапаларының жиынтығы. Ал «құзыреттілік» – адамның өзінің іс-әрекет саласына сай компетенцияларды меңгеруі. Бұл екі

ұғымды керек болған жағдайда бөліп қарастырады. Мысалы, құзыр деп оқушылар дайындығына алдын-ала қойылатын талаптарды, ал құзыреттілік деп олардың қалыптасқан тұлғалық сапасын (немесе сапалар жиынтығын) және белгілі бір саладағы іс-әрекетке қатысты жинақталған тәжірибесін айтады.

Білім беруде тұлғаның негізгі құзыреттіліктерін қалыптастыруға және дамытуға бағытталуы оны ұйымдастырудағы құзыреттілік бағытын айқындады және ол қазіргі білім жүйесінің әдіснамасын нақты білімділік технологиялардың негізі ретінде тану көзделді.

Зерттеуші ғалымдар В.И.Слободчиков, Ю.Г.Юдина «әлеуметтік құзырлы әрекетті оқушы өміріндегі басты оқиға - өзіндік «Менін» ашу, адамдар қарым-қатынасы жүйесінде өз орнын іздеу, өзінің өмірбаянын өзі жасаушы ретінде сезіну» деп есептейді.

Жоғарыдағы пікірлерді қорытындылай келе, біз жалпы білім беру мекемелерінде әлеуметтік құзырлығы дамыған тұлға қалыптастыру - қазіргі оқу үрдісінің ең басты талаптарының бірі екендігін көреміз. Әлеуметтік құзырлы әрекет әр баланың табиғатында болуы мүмкін. Егер әлеуметтік құзырлық оқушының жас кезінде бағалы бағдар болып орнықпаса, онда болашақта оның тұлға болып қалыптасуы екіталай.

Сонымен әлеуметтік құзырлық мәселесі - қоғамның өрлеуі мен тоқырауының көрсеткіші деп айтуға болады. Зерттеу барысында әлеуметтік құзырлықтың мәніне, табиғатына, бастауларына философиялық көзқарастардың да әртүрлі кезеңде әрқалай болғаны мәлім.

Әлеуметтік құзырлық тұлғаның әлеуметтік бейімділігін, әлеуметтік хабардарлығын, тұлға мен социум жағдайы арасындағы оптималды сәйкестікті табуға мүмкіншілік беретін, «әлеуметтік интеллект», «әлеуметтік ойлау» түсініктерінде белгіленген әлеуметтік білім мен іскерліктер контекстінде қарастырылады (К.А.Абульханова-Славская, В.Н.Куницина). Зерттеудегі ерекше орын қиын тіршілік жағдайындағы тұлғаның мінез-құлқына бөлінеді (М.Тышкова, W.Thomas, Е.Ю.Коржова және т.б.), себебі бұл әлеуметтік құзырлы мінез-құлқындағы бастапқы нышаны ретінде қарастырылады. Акмеологиялық зерттеулер (А.А.Деркач, А.К.Марков) құрамына білім, іскерлік, шеберліктермен қатар әлеуметтік жауапкершілігін және жалпы қоғамда өзін жүзеге асыруда талпынысын болжайтын рухани-тұлғалық, мотивациялы құндылықтарды қамтиды.

Жоғарыда қарастырылған әлеуметтік құзырлыққа байланысты анықтамалар бізге мынадай қорытынды жасауға мүмкіндік берді. Яғни, жоғары сынып оқушыларының әлеуметтік құзырлығын қалыптастыру – оқушыларды сапалы өмір сүруге дайындайды. Авторлардың осы аталған әлеуметтік құзыреттілік ұғымдарына берген анықтамаларын қолдай отырып, зерттеу пәнімізге қарай: «Әлеуметтік құзырлы жоғары сынып оқушысы – қоғамда өзін-өзі жүзеге асыруға ұмтылатын, өмірді және өзін, өмірлік мақсаттары мен әлеуметтік құзырлықтың өзіндік, тұлғалық резервтерін түсінетін, әлеуметтік маңызды құндылықтарды жүзеге асыра алатын, өзін

және қоршаған ортасын сиялайтын, рефлексивті, жауапкершілігі бар, көпшіл тұлға» – деп өз анықтамамызды береміз.

Сонымен бірге, жоғары сынып оқушыларын социумға енгізу, оларды әлеуметтендіру, осында мұғалімдерге ескеретін жай, мектептегі тұтас педагогикалық процестің бастапқы міндеті деп қарастыру керек. Осыған орай, зерттеу барысында 10-11 сынып оқушыларының тұтас педагогикалық процестегі жүйені қалыптастыру шарттары анықталды:

I. Педагогикалық – ұйымдастырушылық:

- әрбір педагог жоғары сынып оқушыларының әлеуметтік құзырлығын қалыптастыру барысында тұтас педагогикалық процесте оқушыға жағымды орта жасау;

- әлеуметтік құзырлығын қалыптастыруды қамтамасыз ететін әлеуметтік білім мен іскерліктердің қалыптасуына көңіл бөлу;

- «мұғалім-оқушылар» жүйесінде оқушылардың тұлға ретінде басымдылық іскерлігін (қоғамда, сыныпта) басқа адамдарға деген тұлғааралық әлеуметтік әрекетке ендіру.

II. Психолого-педагогикалық:

- жоғары сынып оқушыларының әлеуметтік құзырлығын қалыптастыру үшін ең алдымен мұғалімге оқушының тұлғалық, рухани, әлеуметтік даму деңгейін диагностика арқылы айқындау қажет;

- диагностика (грек.с. *diagnostica*, *dia* – айқын және *gnostica* – фактіні немесе құбылысты танып білу әдістері мен ұстанымдары туралы ілім) – ғылыми – тәжірибелік әрекетті сипаттайды. Мұнда біз, А.Маслоудың іліміне сүйендік. Әлеуметтенудің сыншылдық тұжырымдамасын қолдаушының бірі А. Маслоу (1908-1968) былай деп мәлімдеген: адам табиғатынан-ақ толық жетілген, ол өз өмірін белсенді түрде құруға, денсаулығын сақтауға, әсемдік әлемімен тілдесуге, өзінің дербестігі мен даралығын қорғауға қабілетті.

- оқушының өзін-өзі анықтау арқылы әлеуметтік құзырлығын қалыптастыру (ішкі дайындығы, рефлексия) өзінің қажеттілігін саналы еркін түрде өзін анықтап реттеу, өзінің болашақ әлеуметтік құзырлығының дамуын жүзеге асыру, қалыптастыру жолдарын өзі таңдау.

III. Технологиялық.:

- педагог алдында жоғары сынып оқушыларының оқу және оқудан тыс кезінде өзіндік дамыту рефлексиясын ұйымдастыру міндеті тұр. Бұл ретте біз зерттеуде К.Роджерстің «Мен Тұжырымдамасын» негізге аламыз. К.Роджерс түсіндіруінде жоғары сынып оқушыларының әлеуметтік құзырлығын қалыптастыру кезінде негізге алатын қағида оларды іс жүзінде өзі ғана істей алады, өзі ғана істеуі тиіс» – деген қағида ұсынды.

Берілген зерттеудің мәлімдемелері оқу жүйесіндегі адамның әлеуметтік құзырлығын қалыптастыру мәселесін толығымен шешпейді, себебі мұнда жоғары сынып оқушыларының әлеуметтік құзырлы құрамы психолого-педагогикалық даму жүйесінде қарастырылған. Зерттеуді қажет ететін ашық сұрақтар: оқушылардың әлеуметтік құзырлығын қалыптастырудағы жаңа

тәрбиелік технологияларды өңдеу; жалпы білімнің мазмұнын жетілдіру, оның бағытын күшейту мақсатында дидактикалық бағдарламаларды өңдеу болып отыр. Зерттеудегі маңызды мәселелердің бірі бала-бақшадағы баланың әлеуметтік құзырлығын дамыту мүмкіншіліктерін зерттеу, сонымен қатар оқушылар мен педагогтың әлеуметтік құзырлы қарым-қатынасында педагогтың әлеуметтік құзырлы дамуы өте қажет. Бұл мәселелер зерттеудің болашақ бағытын ашып беріп отыр.

Әдебиеттер:

5. Назарбаев Н.А. Л.Н.Гумилев атындағы Еуразия ұлттық университетінде студенттерге арналған лекциясы. 26 мамыр 2006ж. Қазақстан-2030:Послание Президента РК к народу./Қазақстанская правда.-1997.-11 октября.-С.1-3
6. Концепция формирования нового социоэкономического поведения граждан РК. -Алматы: Қазақстан, 1995.-40 с.
7. Педагогикалық ізденіс.–Алматы:Рауан.-1990.574б.
8. Кенесарина З.У. Теория и практика социализации школьников в США. Дис...док.пед.наук.-Алматы:АГУ.-2000
9. Бейсенбаева А.А. Теория и практика гуманизации школьного образования.-Алматы: Ғылым,1998.-225с.
10. Уманов Г.А. Социализация и персонализация.–Алматы:Даур.-1993.120с.
11. Нургалиева Г.К. Психолого-педагогические основы системы ценностного ориентирования личности: Дис...док.пед.наук.-Алматы: АГУ.-1993.
12. Л.И.Рувинский.,С.И.Хохловский. Ерік пен мінезді қалай тәрбиелеу керек.Оқушыларға арналған кітап. –Алматы:Мектеп.-1989.-150б.

Қысқаша түйіндеме

«Құзырет (компетенция)» ұғымының мән-мағынасын анықтауға бағытталған мәселелер ғылыми-әдістемелік басылымдарда, білім саясатын анықтайтын құжаттарда және философиялық, психологиялық, педагогикалық әдебиеттерде анықтама берілген. Бұл осы ұғымның жалпы білім берудегі жүйелілік-практикалық қызметімен байланысты. Дәстүрлі оқыту әдістемесінде «құзырлық» – жаңа ұғым емес.

Краткое резюме

Формирование социальной компетентности молодого поколения должна стать специализированной и профессионализируемой деятельностью, потому что, стихийная социализация уже не обеспечивает необходимые параметры, нужные для самосохранения и воспроизводства общества.

Executive summary

One pair from new approach in pedagogics appear like this call social point of view at recommendations on attainment of solvent level of market price with the help state teaching and so education, grow up so-called generation.

RUBY ON RAILS ФРЕЙМВОРКІ WEB-ҚОСЫМШАЛАРДЫ ҚҰРУДЫҢ ВЕБ-БЕЙІНДЕЛГЕН ОРТАСЫ РЕТІНДЕ

Кілттік сөздер: Ruby on Rails фреймворкі, құрудың веб-бейінделген ортасы, web-қосымша, мәліметтер базасының сервері, Model-View-Controller (үлгі-ұсыным-контроллер) архитектурасы.

Ключевые слова: фреймворк Ruby on Rails, web -ориентированная среда разработки, web-приложение, сервер базы данных, архитектура Model-View-Controller (модель-представление-контроллер)

Key words: *framework* Ruby on Rails, web-oriented environment of development, web-application, server of database, architecture of Model - View - Controller (model-presentation-comptroller)

Web-қосымшаларды құруда қойылған міндеттерді шешу үшін қолданыста бар концепцияларды мұқият зерттеуді талап етеді. Қолданылған әрекеттерді сараптау, жаңасын құру және тиімді шешімді таңдау сәтті жобаның ажырамас бөлігі болып табылады. Web-қосымшаларды құру кезінде фреймворкті таңдау маңызды рөл атқарады.

Ruby on Rails (RoR немесе жай ғана Rails) – бұл Web-сервермен және мәліметтер базасының серверімен интеграциялану мүмкіндігіне ие, Web-қосымшаларға қызмет көрсету және күшейтуді құруға арналған мықты бағдарламалық тірек. Бұл фреймворк Model-View-Controller (үлгі-ұсыным-контроллер) архитектуралық үлгі ретінде ұсынылады. Динамикалық AJAX-интерфейс, сұраныстарды өңдеу мен мәліметтерді ұсыну контроллер арқылы, мәліметтер базасында көрсетілетін пәндік сала – Rails осының барлығына Ruby тілінде біртекті құру ортасын ұсынады.

Ruby – бағдарламалаудың түрлі парадигмаларын, ең алдымен нысандықты қолдайтын жоғары деңгейдегі интерпретациялық тіл. 1995 жылы еркін бағдарламалық қамтамасыз етудің жапондық құрастырушысы Юкихиро Мацумото өзінің жеке Ruby бағдарламалық тілін ойлап тауып, оған интерпретатор жазды. Бұл бағдарламалық тіл операциялық жүйеге тәуелсіз түрде көпағындылықты жүзеге асыруға, қатаң динамикалық типизацияға, сондай-ақ өзге де көптеген мүмкіндіктерге ие. Ruby синтаксистік ерекшелігіне қарай Perl және Eiffel тілдеріне жақын, тілдің кейбір ерекшеліктері Python-нан алынған. Нысандық-бейіндік тәсілі бойынша Smalltalk-ке жақын.

Ruby on Rails фреймворкін Давид Хайнмайер Ханссон құрған болатын. Алғашқы Rails нұсқасы 2004 жылдың шілдесінде пайда болды. Rails ашық

бағдарламалық қамтамасыз ету болып табылады, соның салдарынан ол тез арада таралып, үнемі жетілдіріліп отырды.

Ruby on Rails - FastCGI технологиясын ұстанатын кез-келген серверлермен жұмыс істей алады, мысалы, Apache, Lighttpd, SCGI. Ruby on Rails мәліметтер базасының сервері ретінде MySQL, Firebird, PostgreSQL, IBM DB2, Oracle, Microsoft SQL Server, құрастырылған SQLite мәліметтер базасын қолданады.

MVC (Model-View-Controller немесе Үлгі-Ұсыным-Контроллер) архитектурасының классикалық моделі үш негізгі элемент арқылы сипатталады:

1. Үлгі (Model) – қосымшаның ядросы. Үлгі қосымшаның қалпын басқаруға жауапты. Үлгідегі қосымша логикасы екі маңызды міндетті орындайды: қосымша қалпы туралы ақпаратты кері қайтарады және қосымша қалпын өзгертеді.

2. Ұсыным (View) – үлгі мен оның қалпы туралы ақпараттарды, алынған мәліметтерді көрсететін құрал.

3. Контроллер (Controller) – қолданушы енгізген мәліметтерді интерпретациялайды және үлгі мен ұсынымды тиісті реакция қажеттілігі туралы ақпараттандырады.

Rails екі логикалық компоненттен тұрады - ActiveRecord және ActionPack, алғашқысы мәліметтерді ұсыну деңгейін жүзеге асырады, яғни үлгі, ал ActionPack өзінде MVC архитектурасының өзге екі деңгейін біріктіреді – контроллер және ұсыным.

ActiveRecord мәліметтер базасының нысан түрінде ұсынылу мүмкіндігін қамтамасыз етеді. Бұнымен қатар мәліметтердің өзі біріктірілетін пәндік сала моделі, сондай-ақ оларды басқару тәсілдері құрылады. ORM-моделінің (Object-relational mapping немесе нысандық-реляциялық проекция) стандарттарын орындай отырып, кесте санатпен, кесте жолдары – нысандармен, жолақтар – нысан атрибуттарымен ұсынылады. Ruby тіліндегі динамикалық типизация мүмкіндігі арқасында құрастырушыға ActiveRecord::Base базалық санатынан өз үлгісінің санатына жүру жеткілікті.

ActionPack екі бөліктен тұрады: ApplicationController, бизнес-логиканы жүзеге асыруға жауапты, және ActionView – ұсыным механизмі. ApplicationController – бұл Rails-қосымшадағы контроллер менеджері. Ол мәліметтер, презентациялық топ және Web-браузер арасындағы байланыстырушы бөлім ретінде әрекет ете отырып, бағдарламаның қолданбалы логикасын басқарады. Ruby on Rails контроллеры ApplicationController::Base-тен қалған санат болып табылады. Контроллердің ашық әдістері әрекет ретінде саналады.

Action Controller бірнеше міндеттер қатарына жауап береді:

1. Нақты сұранысты қалайша өңдеу қажеттілігі туралы шешім.
2. Үлгіден ұсынымға жіберуге арналған мәліметтерді таңдау.
3. Қолданушылық сұраныстарды ақпарат алу және оны үлгідегі мәліметтерді жасау немесе өзгерту үшін пайдалану.

ActionView(Ұсыным)

Rails-теұсыным браузерге жіберілетіндердің барлығын өңдеуден өткізеді. Ұсыным – бұл RHTML (HTML құрастырылған Ruby-мен) немесе RXML (XML,Ruby көмегімен генерацияланған) қолданатын парақтардың шаблону. Action View енгізілген және бөлшекті шаблондардың сипаттамаларын басқарады жәнеAJAX қолдаудан тұрады.

Ruby on Rails қосымшаларды құрудың келесі принциптерін анықтайды:

1. Ruby on Rails қосымшаларда кодтардың қайталануын минимизациялауға мүмкіндік беретін, қайта қолдану механизмдерін ұсынады (Don't Repeat Yourself принципі).

2. Әдепкі қалыппен көптеген қосымшаларға тән конфигурация бойынша келісім қолданылады (Convention over configuration принципі). Конфигурацияның нақты спецификациясы тек стандартты емес жағдайларда ғана талап етіледі.

Егер DRY принципі бойынша құрылған қосымша әрекетін өзгерту қажеттілігі туындаса, қосымша кодын бірнеше жерден өзгерту міндетті емес. Мысалы, кодты көшіру және қою үшін ұқсас немесе тура сондай функционалдылық орнына, қосымшада дәл осы функционалдылық бір рет, бір орында сақталады, содан кейін оған қосымшаның қажетті жерінен сілтеме жасалып отырады. Сонымен қатар Ruby on Rails-тағы DRY принципін қолдау мысалы ретінде,Java-мен салыстырғанда Rails-та қосымшада мәліметтер базасының схемасын анықтау сызбасын қайталау қажеттілігі жоқтығын атап өтуге болады.Rails үшін мәліметтер базасы мәліметтер көзі туралы сенімді ақпарат көзі болып табылады, және Rails мәліметтермен тиімді жұмысты қамтамасыз етуге қажет болатын ақпараттарды өз бетінше мәліметтер базасынан сұрастырады. DRY принципіAjax (Asynchronous JavaScript and XML) типіндегі технологияларды жүзеге асыру кезінде де қолданылады.Ajax – Web-қосымшаның қолданушы браузерінің мазмұнын динамикалық ауыстыруға, немесе парақты толтырмастан сервер арқылы мәліметтер формасымен алмасуға мүмкіндік беретін жолдарды жүзеге асырады. Ajax-қосымшаларды құру кезінде жасаушыларға кодты қайталауға тура келеді, өйткені сайт бұл технологияны ұстанатын браузерлермен қатар, Ajax ұстанбайтын браузерлерде де қызмет көрсетуі тиіс. Бұған қоса, екі типтегі браузер нәтижесін шығаруға қажетті код негізінен бірдей болып табылады. Rails фреймворкі кодты қайталамай түрлі буындағы браузерлердегі жұмыстарды жеңілдетеді.

«Конфигурация бойынша келісім» концепциясы, Rails-тің әдеттегі Web-қосымшаларды әдепкі қалып бойынша құру әдісіне арналған құрылым жинақтарын ұсынуға жатқызылады. Бір келісімдер қосымша архитектурасына жатқызылса, өзгелері атауды тағайындау туралы келісім болып келеді. Rails-тің қолданыстағы кітапханалары мен өзге жекелеген файлдары дұрыс орналасқан жағдайда бірде бір код жолағын талап етпестен автоматты түрде жүктеледі. Конфигурациялық ақпараттар әдетте XML-файлдарда (eXtensible Markup Language) сақталады, және бұл файлдар

қолданыста үлкен әрі күрделі болуы мүмкін. Көп жағдайда қарапайым қосымшаны құруға кіріспес бұрын, конфигурациялаудың ұзақ үрдісінен өтуге тура келеді. Күрделі XML орнына, Rails қосымшасы барлығын рефлексия мен табу арқылы білуге мүмкіндік беретін бірнеше қарапайым келісімдерді қолданады. Мысалы, Ruby нысандарына мәліметтер базасының кестесін қосу үшін Rails рефлексияны қолданады.

Ruby on Rails түрлі пайдалы мүмкіндіктер қатарын ұсынады, олардың кейбірі төменде көрсетілген.

1) Миграция сызбасы (Schema Migration).

Rails-те мәліметтер базасының құрылымына өзгеріс енгізу үшін миграция деп атауға болатын мүмкіндіктер болады. Бұдан өзге, миграциялар мәліметтер базасының құрылымын алдыңғы нұсқаға ауыстыруға мүмкіндік болады.

2) Rake жинақтау құралы.

Rake – бағдарламалық кодты жинақтауды автоматизациялауға арналған құрал. Ол негізгі тапсырмалар кітапханасынан, мысалы файлдарды манипуляциялау міндеттеріне арналған функциялар мен жинақталған файлдарды жоюға арналған кітапхана сияқты тапсырмалардан тұрады.

3) Автоматталған тестілеуге қолдау көрсету.

Ruby on Rails сіздің қосымшаңызға автоматталған тесттерді жазуға мүмкіндік береді, бұған қоса әлдеқайда қарапайым жолмен жүзеге асыруға тырысады. Rails функционалды, блокты, интеграциялы және жүктеме тесттерді қолдауға арналған кітапханалардан тұрады.

4) Күйге келтіретін (таза) URL.

Rails сіздің қосымшаңыздағы URL мен файл аттарын, әдістеме атаулары мен өзге де ішкі қосымшаларды нақты ажыратады. Rails-тағы URL ұзақ әрі шифрленген емес, керісінше қарапайым әрі түсінікті.

Ruby on Rails фреймворкін қажетті модульдерден, құжаттардан тұратын, дайын шешімдер мен сапалы өңдеу ортасы бар дербес платформа ретінде қарастыруға болады. Ruby on Rails көмегімен түрлі бағыттағы және күрделіліктегі web-қосымшаларды жасауға болады. Бірнеше жағдайлар қатарында оны қолдану қойылған міндеттерді шешу үшін ыңғайлы және оңтайлы болып табылады.

Әдебиеттер:

1. <http://www.rubyonrails.ru/>
2. https://ru.wikipedia.org/wiki/Ruby_on_Rails
3. Томас Д., Хэнссон Д.Х. Гибкая разработка веб-приложений в среде Rails: Пер. с англ.: СПб Питер, 2008- 716с.

Қысқаша түйіндеме

Мақалада Web-сервер мен мәліметтер базасы серверлері интеграциясының мүмкіндігіне ие Ruby on Rails фреймворкінің түрлі бағыт пен күрделіліктегі web-қосымшаларды жасаудың web-бейінделген ортасы

ретіндегі ерекшеліктері қарастырылады. Model-View-Controller (үлгі-ұсыным-контроллер) архитектуралық үлгісінің классикалық моделіне сипаттама беріледі.

Краткое резюме

В статье рассматриваются особенности фреймворка Ruby on Rails как web-ориентированной среды разработки web-приложений различного направления и сложности, имеющий возможности интеграции с Web-сервером и сервером базы данных. Дается характеристика классической модели трехзвенной архитектуры MVC(модель-представление-контроллер)

Summary

In the article the features of *framework* Ruby on Rails are examined as the web-oriented environment of development of web-application of different direction and complication, having possibilities of integration with a web-server and server of database. Description of classic model of three-unit architecture of MVC(model-presentation-comptroller) is given.

УДК 004.386

Баймулдина Н.С.

КазНУ им.Аль-Фараби

к.п.н, доцент кафедры информатики

Закариянова Н.Б.

КазНУ им.Аль-Фараби

старший преподаватель
кафедры информатики

Тюлепбердинова Г.А.

КазНУ им.Аль-Фараби

к.ф-м.н., доцент кафедры информатики

РАЗРАБОТКА АЛГОРИТМОВ РАСПОЗНАВАНИЯ РУКОПИСНЫХ СИМВОЛОВ НА ОСНОВЕ АНАЛИТИЧЕСКИХ СВОЙСТВ ИЗОБРАЖЕНИЯ

Кілттік сөздер: таңбаларды тану, цифрлық өндеу, бейне, тану әдістері, қолжазба мәтіні.

Ключевые слова: распознавания символов, цифровая обработка, изображения, методы распознавания, рукописный текст

Keywords: character recognition, digital processing, image recognition methods, handwriting

Цифровая обработка изображений является актуальным разделом исследований в области теоретической информатики, как в сфере фундаментальных наук, так и в сфере практических приложений. Известными примерами возникновения задачи обработки изображений в

сфере фундаментальной науки являются астрономия, физика элементарных частиц, фотография. Практическое применение данной задачи связано с радиолокацией, медициной, географией, криминалистикой, широким спектром задач учёта, обработки и систематизации данных. Можно с уверенностью констатировать, что в настоящее время цифровая обработка изображений проникла во все области человеческой деятельности. В связи с этим общая задача обработки изображений распадается на весьма широкий класс подзадач. Одной из таких подзадач является задача распознавания машинописного и рукописного текста. За последние годы достигнут существенный прогресс в распознавании стандартизированного (машинописного) текста. Разработаны алгоритмы и ряд программных продуктов, позволяющих с высокой степенью точности распознавать машинописный текст. Иначе обстоит дело с алгоритмами и программными комплексами для распознавания рукописного текста. Так, существующие программные продукты предназначены, в основном, для ввода специальных форм или анкет, заполненных от руки и решения иных узко специализированных задач. Общая задача обработки изображений распадается в связи с её широким применением на весьма широкий класс задач. Одной из таких задач является задача распознавания текста. За последние 10 лет достигнут существенный прогресс в распознавании стандартизированного (машинописного) текста. Разработаны технологии и программные продукты, позволяющие достаточно уверенно (с высокой степенью точности) распознавать машинописный текст., наиболее известными из которых являются ABBYY FineReader OCR, OmniPage, ReadIris, CuneiForm. Иначе обстоит дело с методами, технологиями и программными комплексами для распознавания рукописного текста. Так, существующие программные продукты (например, ABBYY FormReader [3]) предназначены, в основном, для ввода специальных форм или анкет, заполненных от руки.

Одной из важнейших характеристик обрабатывающих программ является время обработки одного запроса. В зависимости от него существуют различные виды организации обработки данных. Если запрос обрабатывается в течение нескольких секунд, то его можно организовать в режиме диалога с обрабатывающей программой. При запросе до нескольких минут, правильнее организовать запуск программы, обрабатывающей данный запрос, в параллельном режиме и результат просматривать не по требованию программы, а по мере освобождения от текущей работы за терминалом. Третий тип обрабатывающих программ характеризуется большим временем обработки (от получаса до нескольких часов). Запрос на результат от такого счета получить во время сеанса работы за терминалом не представляется возможным. По этой причине необходимы средства формирования пакета заданий, результат которых будет выведен на печать.

Цифровое полутоновое изображение, полученное оптическим сканированием, задаётся дискретными значениями уровней яркости (обычно

от 0 до 255) каждого из пикселей, так называемыми «уровнями серого». Так как для идентификации объекта требуется точное соотнесение пикселя объекту или фону, полутоновое изображение предварительно преобразуется в чёрно-белое для однозначной классификации пикселей. Для осуществления данной процедуры в диссертационной работе исследованы следующие методы пороговой классификации: · метод глобальной пороговой классификации (ГПК) 1 ; · метод локальной пороговой классификации первого типа (ЛПК1) 2 ; · метод локальной пороговой классификации второго типа (ЛПК2) 3 . Выбор метода пороговой классификации для использования в системе распознавания рукописных и печатных текстов в диссертации осуществлён путем анализа результатов вычислительного эксперимента, при котором к каждому сканированному изображению текста применялись разработанные алгоритмы классификации точек одним из перечисленных методов пороговой классификации. После применения алгоритмов пороговой классификации, полученное выходное чёрно-белое изображение сравнивалось с эталонным чёрно-белым изображением, полученным в результате «ручной» обработкой сканированного изображения в графическом редакторе.[2]

Методы распознавания плоских и объемных изображений востребованы во многих областях научных, технических, промышленных исследований, а также в области компьютерных и производственных технологий. Одними из главных требований, предъявляемых к распознающим системам, являются повышение точности алгоритмов распознавания и идентификации изображений. Использование формы контура представляет собой основу многих способов распознавания рукописных и печатных символов, так как при незначительных его искажениях анализ контурных представлений объектов дает устойчивый вариант распознавания символа. Существующие методы сталкиваются с трудностями как при построении схем распознавания, так и при выборе эталонных последовательностей. При этом многие методы характеризуются существенной вычислительной и временной сложностью и либо не адаптированы к параллельным вычислительным системам, либо ориентированы на узкий класс идентифицируемых изображений. В распознавании рукописного выражения обычно выделяют следующие стадии: 1) сбор и предварительная обработка данных; 2) сегментация; 3) распознавание отдельных символов; 4) распознавание структуры выражения.

Описание метода распознавания изображения по скелетной основе при помощи контурно-матричного алгоритма.

Предлагается модифицировать метод распознавания, который проводится не по множеству точек символа, а по скелетоконтура. Скелетизация образа выполняется либо с помощью аппарата математической морфологии, либо на основе геометрических построений [4]. Таким образом, обучающая выборка формируется из признаков скелетного изображения. Признаки определяются исходя из следующих соображений :

1) рассчитывается центр тяжести скелета относительно оси OX по следующей формуле:

$$C_x = \frac{\sum_i \left(\frac{x_i}{x} \right)}{I}, \quad (1)$$

где i – расстояние от левой границы символа до i -й точки скелета, x – ширина символов в пикселях, I – количество скелетных точек;

2) рассчитывается центр тяжести скелета относительно оси OY по следующей формуле:

$$C_y = \frac{\sum_i \left(\frac{y_i}{y} \right)}{I}, \quad (2)$$

где i – расстояние от верхней границы символа до i -й точки скелета; y – ширина символов в точках; I – количество скелетных точек;

3) вычисляется среднеквадратичное отклонение относительно оси OX по формуле

$$CKO_x = \sqrt{\frac{\sum_i (x_i - C_x)^2}{I}}; \quad (3)$$

4) вычисляется среднеквадратичное отклонение относительно оси OY по формуле

$$CKO_y = \sqrt{\frac{\sum_i (y_i - C_y)^2}{I}}; \quad (4)$$

5) определяется отношение количества скелетных точек, связанных с соседними по горизонтали, к общему количеству скелетных точек по формуле
где I_x – количество скелетных точек, связанных с соседними по горизонтали;

$$P_x = \frac{I_x}{I}, \quad (5)$$

6) находится отношение количества скелетных точек, связанных с соседними по вертикали

$$P_y = \frac{I_y}{I}, \quad (6)$$

где I_y – количество скелетных точек, связанных с соседними по вертикали;
7) вычисляется отношение количества скелетных точек, связанных с соседними по главной диагонали, к общему количеству скелетных точек по формуле

$$P_{D1} = \frac{I_{D1}}{I}, \quad (7)$$

где $D1$ – количество соседних точек, связанных с соседними по главной диагонали;

8) определяется отношение количества скелетных точек, связанных с соседними по побочной диагонали, к общему количеству скелетных точек по следующей формуле:

$$P_{D2} = \frac{I_{D2}}{I}, \quad (8)$$

где $D2$ – количество скелетных точек, связанных с соседними по побочной диагонали.

По окончании данных вычислений формируется список найденных признаков скелетного изображения для дальнейшего этапа сравнения символа с эталонным множеством. Распознавание и идентификация относятся к символам, приводимым к одному масштабу и каноническому положению в декартовых координатах. [4]

Изображение текста, подлежащее распознаванию, как правило, получают путём оптического сканирования некоторого носителя. Результатом данной операции является полутоновое или цветное изображение. Применяемые в настоящей работе алгоритмы распознавания текста используют чёрно-белое изображение, где чёрным цветом кодируются объекты, а белым — фон изображения, что делает необходимым этап предварительной обработки изображения. Важным этапом процесса распознавания текста является сегментация, заключающаяся в выделении на изображении отдельных строк, слов и символов текста. Выделение строк, символов и слов текста позволяет решить задачу форматирования результатов распознавания, т.е. добавления переноса строк и пробелов в выходном тексте. Кроме того, информация о структуре слов используется для коррекции результатов распознавания по словарю.

Литература

1. Бахтин М.М. К методологии гуманитарных наук / Бахтин М.М. Эстетика словесного творчества. М.: «Искусство», 1979.
2. <http://tekhnosfera.com/razrabotka-algoritmov-raspoznavaniya-rukopisnyh-simvolov-na-osnove-analiticheskikh-svoystv-izobrazheniya#ixzz41Eqcay1o>

3. Научная библиотека диссертаций и авторефератов disserCat <http://www.dissercat.com/content/razrabotka-algoritmov-raspoznavaniya-rukopisnykh-simvolov-na-osnove-analiticheskikh-svoistv-#ixzz41EsjBBS1>

4. *Рейер И., Петровцева М.* Язык гранично-скелетного представления бинарных изображений // Доклады международной конференции Graphicon. – М., 2003. – С. 6.

5. Бехтерева Н.П. Магия творчества и психофизиология: факты, соображения, гипотезы. СПб.: РАН; ИМЧ, 2006.

6. Ван Дейк Т.А., Кинтч В. Стратегии понимания связанного текста // Новое в зарубежной лингвистике / Гл. ред. В.А. Звегинцева. Вып. 13. М.: «Прогресс», 1988. С. 153-211.

7. Галунов В.И. Язык и системы автоматического понимания речи // Восприятие языкового значения. Межвузовский сборник / Калининград: КГУ, 1980. С. 10-21.

Қысқаша түйіндеме

Бұл мақалада бейненің аналитикалық қасиеттері негізінде қолжазба таңбаларын тануға арналған алгоритмдер қарастырылады. Бейненің белгілі бір жолдарын, сөздерін, мәтін символдарын бөлуді қамтитын сегментация мәтінді тану процессінің маңызды кезеңі болып табылады. Жолдарды, сөздерді, мәтін символдарын бөлу- тану шешімдерінің форматталу мәселесін шешуді, яғни шығысындағы мәтініне жолдарды ауыстыру мен пробелді қосуды қамтамасыз етеді. Сонымен қатар, сөз құрамы бойынша ақпарат сөздік бойынша тану шешімдерін түзету үшін де қолданылады.

Краткое резюме

В данной статье рассматривается использование алгоритмов для распознавания рукописных символов на основе аналитических свойств изображения. Важным этапом процесса распознавания текста является сегментация, заключающаяся в выделении на изображении отдельных строк, слов и символов текста. Выделение строк, символов и слов текста позволяет решить задачу форматирования результатов распознавания, т.е. добавления переноса строк и пробелов в выходном тексте. Также информация о структуре слов используется для коррекции результатов распознавания по словарю.

Executivesummary

This article discusses the use of algorithms for handwriting recognition on the basis of the analytical properties of the image. An important step in the OCR process is the segmentation is to extract the image of individual lines, words and characters of text. Selecting lines, characters and words in the text formatting allows you to solve the problem of recognition of the results, ie, adding transport lines and spaces in the output text. Also, information about the structure of the words used to correct the recognition results in the dictionary.

УПРАВЛЕНИЕ ВЗАИМООТНОШЕНИЯМИ С КЛИЕНТОМ КАК ИНСТРУМЕНТ УПРАВЛЕНИЯ ПРОДАЖАМИ

Ключевые слова: CRM - концепция, клиент, информация, информационные технологии, управленческая деятельность, управление продажами, автоматизация, функции управления

Кілттік сөздер: CRM - тұжырымдама, тұтынушы, ақпарат, ақпараттық технологиялар, басқару қызметі, өткізуді басқару, автоматтандыру, басқару функциялары

Key words: Customer, information, information technology, management activity, sales management, tool, automation, Customer Relationship Management

CRM – это относительно новое явление в управлении продажами и маркетинге компании.

CRM - концепция - Customer Relationship Management (Управление Взаимоотношениями с Клиентом) сегодня стала важным инструментом и все активнее применяется в управлении сбытом. Данный IT-продукт получил особое распространение на предприятиях торговли, у которых обычно присутствует широкий круг контрагентов – покупателей, поставщиков товара. Этот подход предполагает заботу о каждом конкретном потребителе на протяжении всего периода взаимодействия. Собираемая и обрабатываемая информация о клиенте (например, история его покупок, потребности и предпочтения), используется для того, чтобы более точно специфицировать предложения конкретному клиенту, которые с большой долей вероятности могут быть им приняты[1].

CRM – это относительно новое явление в управлении продажами и маркетинге компании. На сегодняшний день использование систем по управлению взаимоотношений с клиентами осуществляется повсеместно: они применяются для автоматизации деятельности большого числа компаний. Это в очередной раз доказывает то, что информационные технологии прочно внедрились в современную управленческую сферу и стали ее неотъемлемой частью.

Внедрение CRM-решений открывает разнообразные возможности для анализа и укрепления хороших взаимоотношений между бизнес-партнерами. Данные о клиентах, подрядчиках, поставщиках и других контрагентах организации вносят в единую базу, которая является частью программы управления взаимоотношениями с клиентами и может использоваться в торговле и других сферах.

Применение программы на практике – это функциональный, современный и эффективный подход к ведению управленческой деятельности. С помощью систем управления взаимоотношениями с клиентами можно хранить сведения о каждом этапе сотрудничества с контрагентами. Кроме того, в автоматическом режиме они позволяют оценивать результаты совершенных сделок.

Со временем подобные системы обогатились внедрением функции управления возможностями, что на практике означало поддержку тактики и методологии продаж, принятой в данной компании, а также возможность взаимосвязи с другими подразделениями компании, например службой клиентской поддержки.

При внедрении CRM предприятиям необходимо обратить внимание на то, что накопленные данные о клиентах и работе менеджеров являются лишь **частью маркетинговой информации**, необходимой для принятия решений. Важно не только зафиксировать количество контактов с определенными клиентами, но и оценить, как оно влияет на последующие продажи. Необходимо анализировать, как рекламная кампания, действия конкурентов, ценовая политика и пр. повлияли на количество обращений в вашу коммерческую службу. При этом следует выявить, кто эти клиенты, какая часть предлагаемого ассортимента им наиболее интересна и многое другое. При выборе и внедрении CRM-системы следует обратить внимание на ее аналитические функции и возможность интеграции с другими данными [2].

Действительно хорошие и функциональные приложения обеспечивают:

- улучшение эффективности работы организации,
- оперативность и простоту постановки задач для подразделений сбыта (использование систем делает более эффективным управление взаимоотношениями с клиентом и увеличивает скорость реализации многих процессов),
- полную конфиденциальность и сохранность данных о клиенте,
- оперативный поиск наиболее оптимальных решений,
- налаживание взаимовыгодных партнерских отношений.

В реализацию CRM-концепции должны быть вовлечены большинство корпоративных служб и подразделений - маркетинг, производство, служба клиентской поддержки, территориальные подразделения продаж и службы сервиса. Контакты этих служб с клиентом должны осуществляться постоянно в прямой или опосредованной форме.

Направление CRM началось с автоматизации торговых представителей (SFA - Sales Force Automation) и автоматизации клиентского обслуживания. Первичное назначение автоматизированных систем управления территориальными продажами (как иногда называют SFA системы) состояло в том, чтобы торговые представители могли управлять контактами своих клиентов, а также работать с интегрированным в календарь, планом продаж.

Со временем подобные системы обогатились внедрением функции управления возможностями, что на практике означало поддержку тактики и

методологии продаж, принятой в данной компании, а также возможность взаимосвязи с другими подразделениями компании, например службой клиентской поддержки. Данные системы могут включать в себя следующий набор функций[3]:

1. Управление контактами - поддержка информации о клиенте и истории контактов с ним, может включать информацию о точках циклических продаж или периодичности пополнения клиентских запасов своей продукцией.

2. Управление деятельностью - предоставляет календарь и деловой дневник для торговых представителей, работающих на реальных рынках.

3. Управление связью - выражается в самостоятельном программном модуле, отвечающем за передачу информации с использованием модема или мобильного телефона, ее сохранность и репликацию.

4. Прогнозирование - предоставляет информацию о перспективных планах продаж, а также прогнозы исследовательских организаций или данные маркетинговых исследований подразделений компании.

5. Управление возможностями - управление побуждающими факторами привлечения потенциальных клиентов.

6. Управление заказами - получение информации о наличии товара на складе и размещение заказов на доставку или производство продукции в онлайн режиме.

7. Управление документацией - разработка и внедрение стандартов и настраиваемых отчетов и информационно-рекламных материалов.

8. Анализ продаж - предоставление аналитических возможностей в данные о продажах.

9. Конфигурация продукта - хранение информации об альтернативных продуктах и их ценовых характеристиках

Применение CRM непосредственно не может быть увязано с увеличением количества сделок. В ее задачи входит увеличение доходности, прибыльности системы продаж и повышения клиентской удовлетворенности. В рамках этой концепции компания используя имеющиеся в ее распоряжении инструменты, технологии и подходы совершенствует ее взаимоотношения с клиентами в целях увеличения объемов продаж. С этой точки зрения CRM может рассматриваться как управление бизнес процессом.

CRM состоит из трех главных составляющих[4,5]:

1. Клиент - это единственный источник приносящий, компании прибыль и уверенность в дальнейшем развитии. Иногда представляется трудной оценка перспективности клиента из-за того, что решение о покупке основывается на сложившемся в прошлом базисе. CRM здесь выступает катализатором, который сможет выстроить маркетинговую концепцию компании основываясь на реальной клиентской информации.

2. Взаимоотношения - система отношений между компанией и ее клиентами подразумевает продолжительную во времени двунаправленную

систему коммуникаций и взаимодействия. Взаимоотношения могут строиться как на долгосрочной, так и на краткосрочной основе, иметь продолжительный или нерегулярный характер, основываться на личных отношениях или на предпочтениях выбора. Очень часто потребительские предпочтения в выборе конкретной покупки могут носить ситуационный характер. CRM должен направить эти взаимоотношения на путь прибыльности и взаимной выгоды. Оценка продолжительности клиентских взаимоотношений - понятие, одновременно являющееся и контрольным инструментом для измерения этих взаимоотношений.

3. Управление - действие концепции выходит далеко за рамки компетенции службы маркетинга, оказывая прямое воздействие на корпоративную культуру и бизнес - процессы. Полученная о клиенте информация аккумулируется в систему знаний компании, которая в свою очередь, оказывает стимулирующее воздействие на маркетинг и информационные возможности компании.

Руководители многих предприятий осознают необходимость использования данных технологий. Однако очень важно заметить, что CRM - это не только использование соответствующих программных средств, но и целостная корпоративная идеология и технология управления, направленная на увеличение объемов продаж за счет более эффективной работы с клиентами.

В современных условиях, когда конкуренция на некоторых рынках становится предельно жесткой, вопрос активного управления продажами встает очень остро.

Для более оперативного реагирования на изменяющуюся рыночную ситуацию необходим контроль не только за конечной фазой – поступлением денег, но и за всеми этапами процесса продаж.

Особенно это актуально для предприятий, торгующих достаточно дорогими товарами длительного пользования и оказывающих услуги. Важными показателями работы коммерческой службы становятся не только результаты продаж (количественные и финансовые), но и процессные показатели, характеризующие качество работы с клиентами – число активных обращений к потенциальным клиентам и от них, состояние ведущихся переговоров, причины отказа от сотрудничества, число «новых» или наоборот, «потерянных» клиентов и многое другое. А это именно те данные, которые может дать руководству предприятия использование в коммерческой службе CRM-системы.

Таким образом, CRM-система становится не только корпоративной базой данных, но и *инструментом управления* продажами.

Литература:

1. Шашкин А. Фокус-группы онлайн! Новые технологии маркетинговых исследований // <http://www.4p.ru/main/theory/2013/>

2. Маркетинг в социальных медиа. Интернет-маркетинговые коммуникации: учебное пособие / ред. Л. А. Данченко. - СПб.: Питер, 2013. - 288 с.: ил. - (Стандарт третьего поколения).

3. Вирин Ф.Ю. Интернет-маркетинг. Полный сборник практических инструментов. – М.: Эксмо, 2010. – 160 с.: [электронный ресурс].

4. <http://seojedi.ru/uslugi/upravlenie-reputatsiej-j-v-poiskovykh-sistemakh/>

5. <http://ragb-spb.livejournal.com/11190.html>

Краткое резюме

Статья посвящена CRM-концепции, в реализацию которой должны быть вовлечены большинство корпоративных служб и подразделений - маркетинг, производство, служба клиентской поддержки, территориальные подразделения продаж и службы сервиса.

Определено, что CRM - это не только использование соответствующих программных средств, но и целостная корпоративная идеология и технология управления, направленная на увеличение объемов продаж за счет более эффективной работы с клиентами.

Қысқаша түйіндеме

Бұл мақалада корпоративтік қызмет пен маркетинг, өндіріс, тұтынушыларды қолдау бөлімі, аймақтық өткізу мен сервис бөлімдеріндегі CRM-тұжырымдаманы жүзеге асыру қарастырылған.

CRM – бұл тек сәйкес бағдарлама құралдарын қоладану ғана емес, сонымен қатар тұтынушылармен тиімді жұмыс істейтін өткізу көлемін арттыруға бағытталған толық корпоративтік идеология мен басқару технологиясы болып табылады.

Executivesummary

This article is devoted to CRM-conception which implementations majority of corporate services and departments need to be involved- marketing, production, service of customer support, territorial division of sales and service department.

It determines, that CRM- not only the using of appropriate software, but also corporate ideology and controlling technology, which is directed to increasing in sales volumes due to the effective works with customers.

Досмуханбетова Р.С.
Университет «НАРХОЗ», к.э.н., доцент
Сабазбеков М.Б.
Университет «НАРХОЗ», магистрант

ИНТЕГРАЦИОННАЯ ПЛАТФОРМА

Кілттік сөздер: интеграциялық платформа, мәліметтер қоры, мәліметтер репликациясы.

Ключевые слова: интеграционная платформа, баз данных, репликация данных, синхронизация данных.

Keywords: integration platform, database, data replication, data synchronization.

Интеграционная платформа – программно-аппаратное обеспечение, организующее обмен данными между приложениями и информационными системами для контроля и управления бизнес-процессами в организации. При взаимодействии различных информационных технологий возникают проблемы. При необходимости объединения различных категорий систем возникают задачи интеграции приложений. Для эффективной работы разнородных приложений, таких как информационно-управляющие системы ERP-класса, функциональные приложения для решения отдельных задач, собственные разработки на платформах различных СУБД и средства разработки, необходимо обеспечить постоянную синхронизацию информационных массивов справочников систем и сквозное прохождение бизнес-процессов. Необходимость создания интеграционной платформы обусловлена потребностью решать новые задачи, выходящие за рамки функциональности уже существующих приложений, и непрерывно совершенствовать существующие процессы [1].

В последние годы для разработчиков приложений предлагаются множество инструментальных средств, позволяющие интегрировать различные платформы при создании информационных систем, баз данных, синхронизировать данные, реализующие репликацию данных.

На современном этапе платформа *WebSphere* реализует главные функции EnterpriseApplicationIntegration (EAI). EAI поддерживает различные стили интеграции: на уровне данных, обмена сообщениями, сквозных бизнес-процессов, B2B-интеграции, исполнения бизнес-логики программ на Java и пр. *WebSphere* была обновлена дополнительной функцией – проектирование и управление бизнес-процессами (*BusinessIntegrationWorkbench*). Большое число аналогичных средств со схожими функциональными возможностями усложняют процесс выбора. При выборе технологии интеграции *WebSphere* необходимо знать, что некоторые функции могут быть не полностью реализованы [2].

В данной платформе используются основные интеграционные

приложения, включая программное обеспечение промежуточного слоя, ориентированное на обмен сообщениями (Message-Oriented Middleware, MOM):

- BusinessIntegrationInterchangeServer (ICS);
- MQBusinessIntegrationMessageBroker (WSMB),
базирующиеся на программном обеспечении управления очередями MQ (бывшая MQSeries);
- сервер приложений WebSphereApplicationServer (WAS);
- программное обеспечение построения порталов PortalServer, работающие на базе WAS;
- система workflow, которая стыкуется с WSMB.

Основные компоненты WebSphere, включая брокер сообщений WSMB и сервер приложений WAS относятся к образцовым в своих категориях. Так, сервер приложений WAS реализует поддержку J2EE 1.3, встроенные функции высокоуровневого задания бизнес-правил и сценариев. Это позволяет эффективнее связывать компоненты EJB в рамках общего сценария бизнес-логики. WAS интегрирует на уровне бизнес-процессов, реализует работы с Web-сервисами, объединяя их в рамках единого процесса, публикуя его как новый Web-сервис.

К недостаткам платформы можно отнести сложную организацию защиты информации в системе, опирающейся на интеграционные продукты IBM. Поэтому для комплексного решения этой задачи лучше опираться на фундамент средств управления и обеспечения безопасности IBM Tivoli.

BEA WebLogic Integration – инструмент интеграции, входящий в платформу BEA WebLogic Platform, построенную по принципу «все включено». Используя единую оболочку платформы, можно осуществлять работы, связанные с интеграцией приложений и информационным взаимодействием с бизнес-партнерами. Платформа реализует процессы, создает бизнес-логику программ на языке Java. В платформу входит пять главных компонентов: виртуальная Java машина, сервер приложений, средство построения порталов, пакет инструментов интеграции и среда разработки. Возможности интеграции *WebLogic Integration* опираются на сервер приложений: используется и в качестве среды исполнения для логики брокера сообщений, и как система выполнения сценариев бизнес-логики и портала [3].

Дополнительно к составляющим разработки приложений в платформу встроены и инструментарии для управления и сопровождения разрабатываемой инфраструктуры. Также и для управления ее производительностью, жизненным циклом приложения, настройками безопасности.

Значительно сформирована функциональность MOM, в основе которой встроено программное обеспечение, совместимое с *Java Messaging Service*, для гарантированной доставки. Брокер сообщений в MOM функционирует под управлением сервера приложений. Для интеграционных платформ

созданы разнообразные готовые адаптеры, которые можно адаптировать практически для всех известных ERP-систем и систем документооборота. Реализуются синтаксические анализаторы форматов файлов, средств обращения к исполняемым модулям программ Windows, Java и взаимодействия с другими платформами. Имеются возможности по ускоренному созданию новых адаптеров. Подключение старых приложений или использование сетей с унаследованными транспортными протоколами может потребовать от разработчиков нетиповых подходов – набор стандартных средств реализации подобных решений не большой [4].

Talend Open Studio (TOS) – мощное и универсальное решение в области интеграции данных, работающее по модели OpenSource с открытым исходным кодом. Применение Talend Open Studio значительно повышает эффективность создания работ (job-ов) по интеграции данных, благодаря наличию простой в использовании графической среды разработки. TOS предусматривает возможность быстрого развертывания job-ов. Снижает расходы на их разработку и сопровождение за счет применения готовых компонентов и коннекторов ко всем исходным и конечным системам. Поддерживает все типы интеграции, миграции и синхронизации данных [5].

Talend Open Studio состоит из трех основных приложений (рисунок 1), объединенных в единую графическую среду разработки на базе Eclipse, настраиваемую под требования предприятия:

- Средство моделирования бизнес-процессов (BusinessModeler);
- Проектировщик работ (JobDesigner);
- Менеджер метаданных (MetadataManager).



Рисунок 1. Рабочая среда Talend Open Studio

После определения бизнес-модели Talend MDM позволяет сформировать и модифицировать базовый пользовательский интерфейс, предоставляющий возможность искать, изменять и добавлять данные, определяемые моделью, импортировать и экспортировать их, а также строить их иерархию. Все это дополняется обычным для такого рода систем и входящим в поставку инструментарием для профилирования, удаления дубликатов, стандартизации, очистки и разрешения конфликтов с использованием данных других систем. Ну и конечно, не стоит забывать о собственном инструментарии для интеграции с внешними продуктами, включающем интеграцию, построенную на базе прикладных протоколов JMS, HTTP, FTP, веб-сервисов и CDC (ChangeDataCapture) в пакетном режиме и режиме реального времени. Все это доступно бесплатно в продукте, распространяемом по лицензии GPL v2 OpenSourceLicense, что несколько ограничивает стороннего разработчика во встраивании компонент в его решение, что не препятствует широкому применению Talend MDM по назначению.

При построении автоматизированной системы, к основной проблеме можно отнести ее интеграцию с существующей ИТ-инфраструктурой на предприятии. Следовательно, при автоматизации той или иной сферы деятельности предприятия необходимо закладывать в новые системы механизмы взаимодействия с действующими приложениями. Для чего необходимо сформировать и реализовать взаимодействие в едином интерфейсе действующих приложений и разрабатываемых систем. Разрешить, возникшую проблему можно следующими способами.

В первом варианте – решением задачи занимается системный программист.

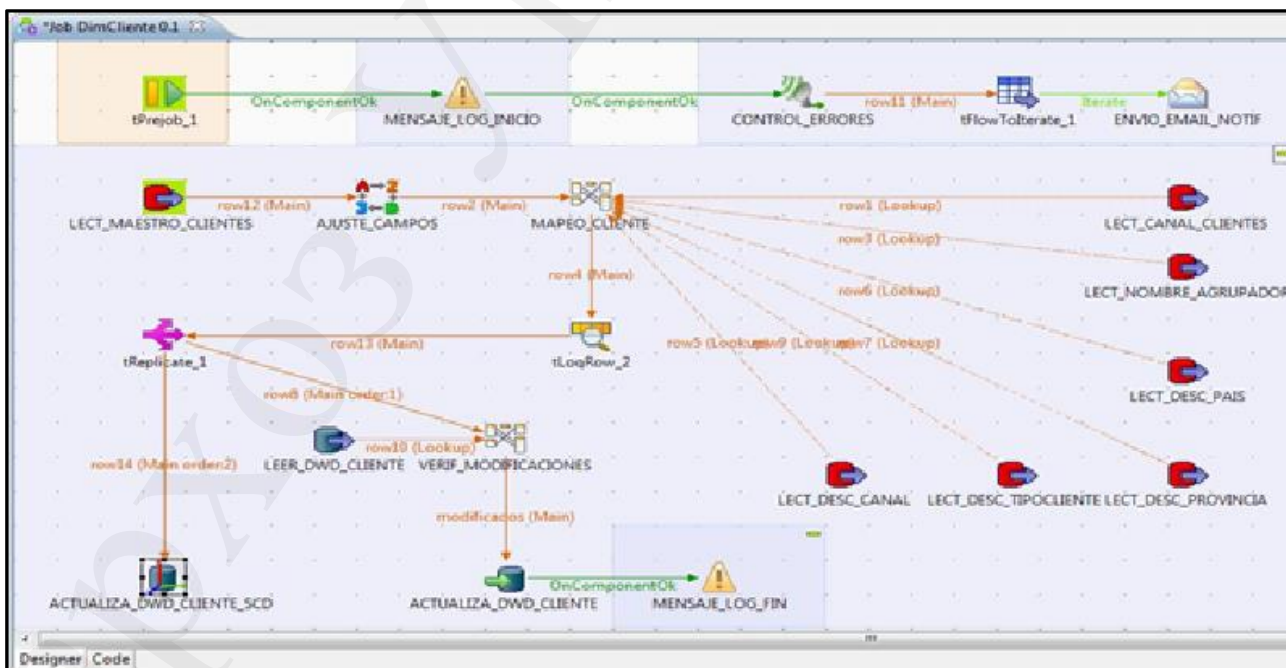
При каждом изменении форматов данных потребуется корректировать и связывать для взаимодействия все модули приложения.

Во втором варианте – решением необходимо внедрить интеграционную платформу, при эксплуатации которой, реализуется автоматическое управление процедурами взаимодействия модулей приложений.

В настоящее время такие интеграционные решения предлагаются практически всеми крупными производителями: Microsoft, IBM, BEA, Oracle и др. Пример реализации платформы в университете «НАРХОЗ» представлен на рисунке 2.



Рисунок 2. Интеграционная платформа для университета «НАРХОЗ»

Серверная часть запускается на JavaApplicationServer(Glassfish3), как EJB компонент с аннотациями @Singleton, @Startup.

Пользовательское приложение запускается через JavaWebStart (приложение загружается с сервера и имеет полный доступ к ресурсам компьютера, на котором реализуется). Графический интерфейс реализован на пакете javax.swing.

Литература:

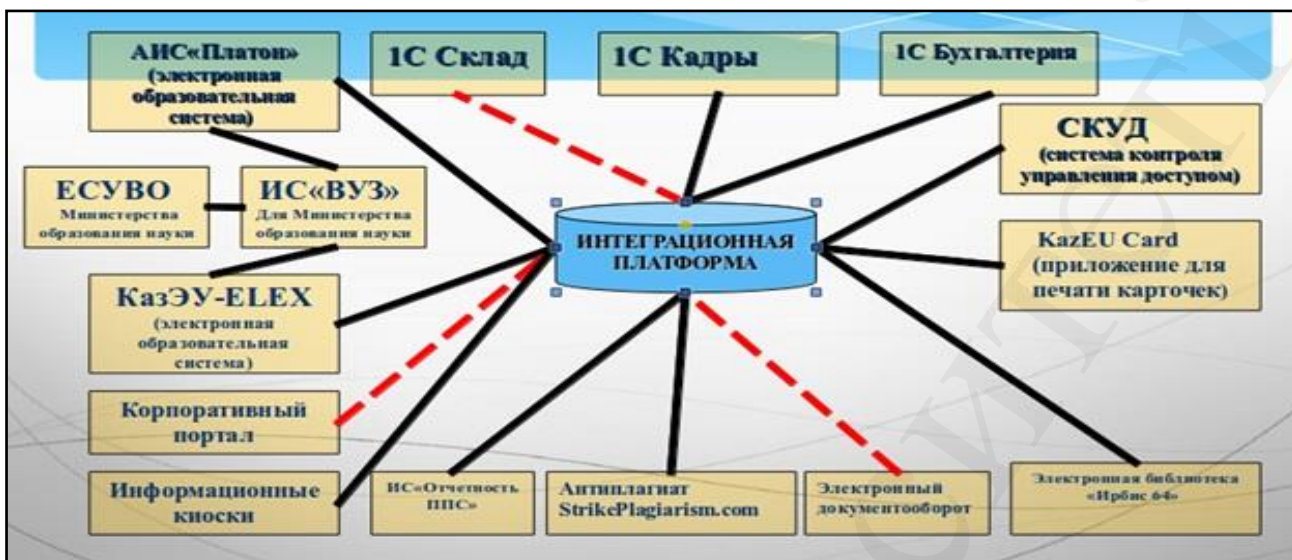
1. Трофимов В.В. Информационные технологии. В 2-х т. Т. 2: Учебник. – М.: Юрайт, 2015. – 390 с.
2. Карпузова В.И., Скрипченко Э.Н., Чернышева К.В. Информационные технологии в менеджменте: Учебное пособие. – М.: ИНФРА-М, 2014. – 301 с.
3. <http://www.oracle.com/us/corporate/acquisitions/bea/index.html>
4. https://docs.oracle.com/cd/E13222_01/wls/docs100/
5. <https://www.talend.com/>

Краткое резюме

В статье приводятся обоснование для создания интеграционной платформы и ее реализации, путем использования новейших инструментальных средств информационных технологий. Определены типы приложений платформы и описано взаимодействие между ними. Представлено подробное описание инструментов «TalendOpenStudio», соответственно и «BEA WebLogic», а также реализация существующей интеграционной платформы с информационными технологиями на базе университета «НАРХОЗ».

Қысқаша түйіндеме

Бұл мақалада интеграциялық платформаны жасау себептерін және ақпараттық технологиялар соңғы құралдарын пайдалану арқылы оны іске асыру құру үшін негіздемесін ұсынады.. Өтініш платформа түрлері және олардың арасындағы өзара іс-қимылды сипатталған.«Talend Open Studio»және «BEA WebLogic» атты интеграциялық платформаны құру аспаптарына толық сипаттама жазылған. «НАРХОЗ»университетінде ақпараттық технологиясымен қолданыстағы интеграциялық тұғырнамасын іске асыру ретінде.

Executivesummary

The paper presents the rationale for the creation of an integration platform and its implementation through the use of the latest tools of information technology. Defined platform application types and describes the interaction between them. The detailed description of the tools A detailed description of the tools «Talend Open Studio», respectively, and the «BEA WebLogic». As the implementation of existing integration platform with information technology at the «NARXOZ»University.

УДК 681.3(07)

К.К.Елемесов,

Казахский Национальный Технический университет
им.Сатпаева,Алматы,Казахстан,

О.Н.Жданов ,

Сибирский Государственный Аэрокосмический
университет,Красноярск,Россия,

Аязов Ерлик,

Казахский Национальный Исследовательский Технический университет
им.Сатпаева,Алматы,Казахстан

СРАВНИТЕЛЬНЫЙ АНАЛИЗ АЛГОРИТМОВ ИДЕНТИФИКАЦИИ

Ключевые слова: биометрические характеристики, идентификация, речевой сигнал, стабильные частоты, алгоритм идентификации.

Кілттік сөздер: биометрлік сипаттамалар, сәйкестендіру, сөйлеу белгісі, тұрақты жиіліктері, сәйкестендіру алгоритмі.

Keywords:biometric characteristics, identification, a voice signal, stable frequencyidentification algorithm.

В статье будет произведено сравнение с существующим алгоритмом идентификации. А конкретней, с алгоритмом, который сравнивает весь спектр частот голоса пользователя. В этом алгоритме сравниваются не частоты звуков, а частоты появления чисел.

Предположим что $X[1..N]$ и $Y[1..N]$ - массивы чисел, одинакового размера N , содержащие значения спектральной мощности первого и второго фрагментов соответственно [6].

Тогда мера сходства между ними вычисляется по следующей формуле:

$$f_{xy} = \left| \frac{\sum_i (x_i - M_x)(y_i - M_y)}{\sqrt{\sum_i (x_i - M_x)^2} \cdot \sqrt{\sum_i (y_i - M_y)^2}} \right|$$

где M_x и M_y - математические ожидания для массивов $X[]$ и $Y[]$ соответственно, вычисляющиеся по следующей формуле:

$$M_z = \frac{1}{N} \sum_1^N z_i$$

Определение меры сходства является одним из этапов кластерного анализа. Применение кластерного анализа предполагает следующие этапы: отбор выборки для кластеризации, определение множества переменных, по которым будут оцениваться объекты в выборке, вычисление значений той или иной меры сходства между объектами, применение метода кластерного анализа для создания групп сходных объектов, проверка достоверности результатов кластерного решения

В результате этого метода мы получаем меру сходства между массивами чисел. Данный метод производит сравнение не частоты звуков, а частоты появления чисел, то есть сравнивает значение всех частот голоса претендента и голоса эталона. В то время как предлагаемый новый метод сравнивает только заранее выбранные частоты, общее количество которых не будет превышать 26. Достоинством первого метода является относительная простота реализации, необходимо произвести сравнение параметров, не производя никаких дополнительных действий, недостаток же первого метода состоит в том, что приходится обрабатывать большое число данных, порядка 4000. Недостатком второго метода является более сложная реализация, так как придется создавать систему, которая будет производить выбор необходимых параметров для сравнения, производить выбор характерных частот. Достоинством же является более высокая скорость работы и простота вычислений, так как за счет оптимизации необходимых для принятия решения параметров количество необходимых вычислений сводится до 15-20 неравенств. Количество уравнений является достаточным, так как использует практически все характерные пиковые частоты. Рассмотрим точность каждого из методов на тестовой выборке.

В ходе исследований был установлено максимальное отклонение пиковых частот в голосе 2 пик №5. Частоты пика №5 следующие 860 Гц, 830 Гц и 830 Гц. Соответственно максимальное отклонение, полученное при исследовании 30 Гц. Для того чтобы алгоритм имел максимальную надежность необходимо установить значение ε в 20 Гц, так как среднее

пиковое значение для данного голоса является 840 Гц. Значение переменной в 20 Гц является достаточным, чтобы обеспечить прохождение теста данным голосом, и не дать пройти тест другому пользователю, так как совпадение 20 пиковых значений частот у двух разных людей с разницей пиков в 20 Гц маловероятно. При установке порогового значения 15 Гц, один образец из восьми не проходит тест, хотя должен получить доступ, так как является подлинным пользователем.

При использовании алгоритма сравнения на основе меры схожести было установлено следующее. При установке порогового значения меры схожести 2х образцов в 90% три пользователя из восьми получают отказ в доступе. Голоса 2, 3 и 8.



Рисунок 1 – Частоты голоса 2. Наложение

Видно, что на участке между 2000 и 4000 Гц происходит отклонение, у частоты одного сигнала мощность – 90 дБ, а у этой же частоты другого сигнала мощность – 120 дБ, учитывая, что минимальная чувствительность микрофона по этой шкале – 150 дБ, отличие составляет практически 50%, в то время как отклонение не должно превышать 10% значение. А также форма пика на участке 140 – 160 Гц (см. верхний график, рисунок 3.1) отличается по мощности на 15 дБ (шаг вертикальной шкалы 15 дБ), что составляет 16%, так как минимальный порог чувствительности микрофона – 150 дБ, а уровень сигнала – 45 дБ. Следовательно, этот образец не пройдет тест при пороговом значении в 10%, но пройдет тест при пороговом значении в 20% (80% соответствия образцов).

Так если уменьшить необходимую меру схожести образцов до 80% только два образца не пройдут тест. Это голос 3 и голос 8. Так как в голосе 8 формы спектра довольно сильно отличаются для разных записей на участке

от 60 до 700 Гц. А в голосе 3 на участке от 400 до 1500 Гц также форма спектра отличается.

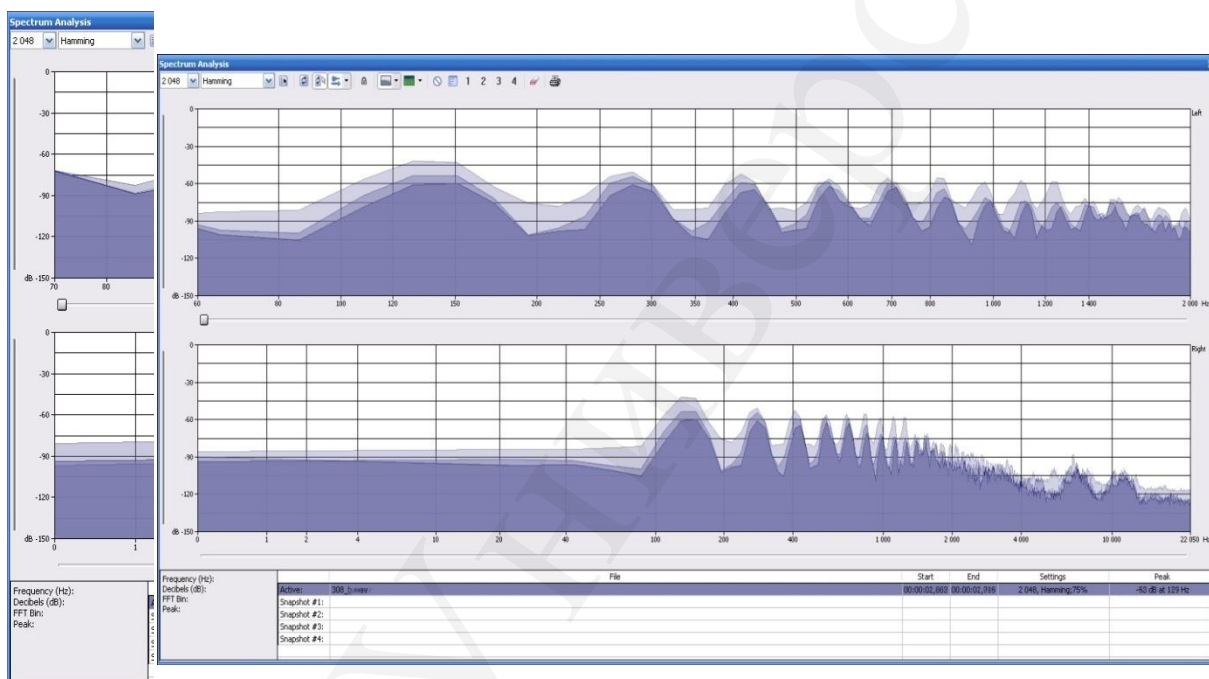
Рисунок 2 – Частоты голоса 3. Наложение



Рисунок 3 – Частоты голоса 8. Наложение

Ситуаций, когда бы доступ получил пользователь, чей заявленный голос на самом деле не соответствует эталону установлено не было. Оба метода дают довольно высокий уровень защиты от такого несанкционированного доступа. Однако у обоих методов наблюдается отказ в доступе правильным пользователям, при неоптимальном выборе параметров сравнения.

ЛИТЕРАТУРА

1. Гайдышев И. Анализ и обработка данных. Специальный справочник, С-Пб: Питер, 2001, 752с.
2. И. Орлова, Биометрические технологии. [Электронный ресурс]: Режим доступа: http://www.psj.ru/saver_magazines/detail.php?ID=8559
3. В.И. Кривошеев, С.Ю. Медведев, курс лекций «Цифровая обработка сигнала», 2002, 241с.
4. Вартанян И. А. Звук — слух — мозг. Л.: Наука, 1981.
5. Г.Н. Зубов, М.В.Хитров, Состояние и перспективы голосовой биометрии [Электронный ресурс]: Режим доступа: http://www.chipnews.ru/archive/chipnews/200710/Article_12.pdf
6. Ю.Н. Хитрова, Применение речевой биометрии в системах ограничения доступа. [Электронный ресурс]: Режим доступа: http://www.eexpo.ru/docs/sp/cat/data/media/18_ru.pdf

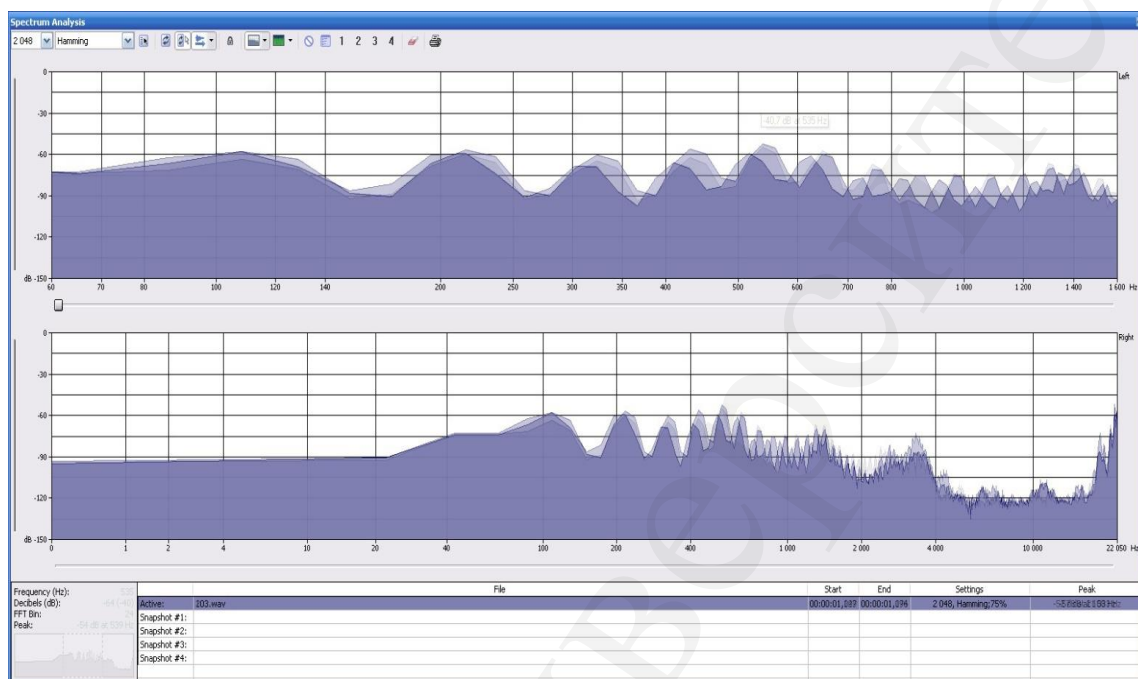
Краткое резюме

В работе произведено сравнение с существующим алгоритмом идентификации, с алгоритмом, который сравнивает весь спектр частот голоса пользователя. В этом алгоритме сравниваются не частоты звуков, а частоты появления чисел.

Executivesummary

In a comparison with the existing identification algorithm, with the algorithm, which compares the user's voice entire range of frequencies. This algorithm compares the frequency of sounds are not, and the frequency of occurrence of numbers.

Қысқаша түйіндеме

Жиілік пайдаланушының дауыстық бүкіл ауқымын салыстырады алгоритмі, қолданыстағы ұқсастыру алгоритмі бар салыстырғанда, жылы. Бұл алгоритм дыбыстарды жиілігі болып табылмайтын салыстырады, және сандар пайда болу жиілігі.

УДК: 621.3.015.4 **Колистратов М.В.**

НИТУ «МИСиС»
Сивкова А.А.
НИТУ «МИСиС»

ИЗУЧЕНИЕ РЕЗОНАНСА НАПРЯЖЕНИЙ В ЭЛЕКТРИЧЕСКИХ ЦЕПЯХ С ИСПОЛЬЗОВАНИЕМ ЭЛЕКТРОННОЙ ЛАБОРАТОРИИ

Кілттік сөздер: Электрондық зертханалық, модельдеу, виртуалды құралы

Ключевые слова: Электронная лаборатория, моделирование, виртуальные приборы

Keywords: Electroniclab, simulation, virtualinstruments

Повышение уровня знаний студентов по электротехнике и смежным дисциплинам в системе современного технического образования, возможно только путем активного внедрения информационных технологий на всех стадиях учебного процесса.

Виртуальная лабораторная работа должна обладать следующими параметрами:

- интуитивно понятный интерфейс;
- наглядность представления результатов (визуализация некоторых аспектов теории);
- динамичность, вариативность и интерактивность;
- информативность (соответствие результата цели лабораторной работы);

– отсутствие необходимости установки специализированных программ.

Средствами программного обеспечения LabVIEW было разработано приложение, удовлетворяющее всем предъявленным требованиям. Приложение предназначено для самостоятельного изучения свойств цепи с последовательно включенными резистором, индуктивностью и емкостью. На лицевой панели вынесены управляющие элементы, которые позволяют плавно изменять частоту питающего напряжения, дискретно изменять величину емкости конденсатора и индуктивность катушки.

В данном приложении имеется возможность:

1. изменения параметров электрической схемы (номиналов элементов схемы и параметров входного воздействия);

2. наблюдать за измерением основных характеристик средствами:

– временных диаграмм;

– аналитических выражений для токов и напряжений;

– векторных диаграмм;

Использование электронной лабораторной работы позволяет с одной стороны научить студента работать с измерительными инструментами, получить навыки проведения эксперимента и анализа, получившихся данных, с другой стороны исключается возможность повреждения оборудования при неправильном выполнении работы, исключается риск попадания под напряжение.

При выполнении лабораторной работы студенты сначала проводят основных величин и параметров схемы согласно заданию и методическим указаниям. Затем выставляют все параметры схемы в приложении и самостоятельно проводят проверку и исследование электрической цепи в широком частотном диапазоне.

Несмотря на то, что имитационное моделирование (на уровне математических функций) не затрагивает принципов работы изучаемого объекта как электронного устройства, оно оказывается весьма полезным и эффективным при изучении электротехники студентами неэлектротехнических специальностей, а также на начальном этапе изучения

Далее приведем пример лабораторной работы по изучению резонанса напряжений в последовательных цепях синусоидального тока. Теоретическое описание изучаемых процессов возможно отображать непосредственно в модуле программы. Для этого необходимо заранее подготовить pdf файл и поместить в папку с программой. В разрабатываемом модуле электронной лабораторной работы с помощью технологии ActiveX формируется контейнер, в котором отображается необходимый файл pdf. Если модуль один, данное решение не эффективно, т.к. проще открыть один нужный файл, но при большом количестве модулей поиск файлов с описанием затруднителен.

Опишем лицевые панель программы для выполнения лабораторной работы более подробно.

Вкладка *Приборы* (рис. 1). Можно одновременно просматривать напряжение на каждом из элементов схемы при изменении любого из доступных параметров (индуктивность, емкость, частота). Параметры задаются поворотом соответствующего регулятора с помощью указателя мыши. Также показываются параметры тока и мощности. Измерительные приборы аналогичны реальным приборам.



Рис. 1

Вкладка *Мощность* (рис. 2). При проведении натуральных экспериментов не всегда возможно измерение реактивной и полной мощностей, коэффициента мощности из-за отсутствия необходимых измерительных приборов. В виртуальной лаборатории на доступны любые приборы, если возможно математически описать их работу.

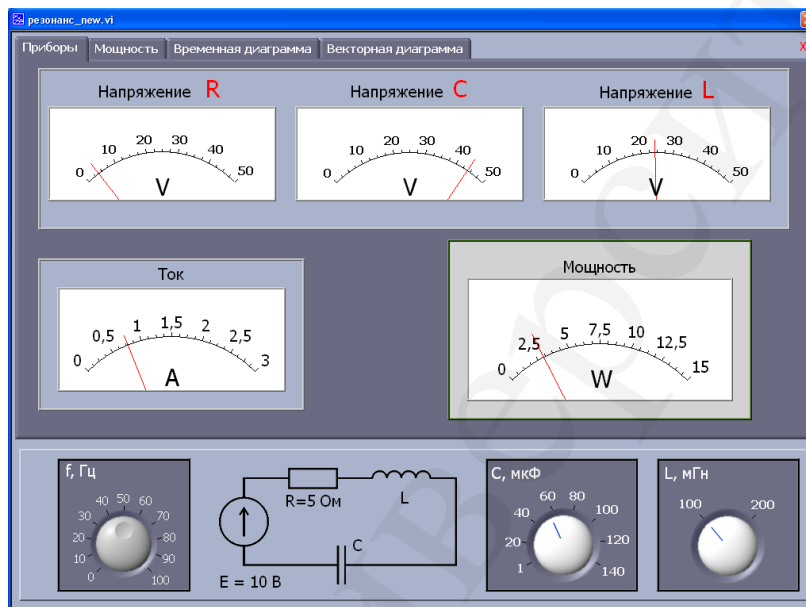

Рис. 2

Вкладка *Временная диаграмма* (рис.3). На данной вкладке возможно просмотреть изменение параметров тока и напряжения, а также их взаимное расположение (разность начальных фаз). Можно отследить поведение тока, например, при изменении частоты. При настройке в какой-то момент ток в предложенной цепи становится максимальным, что говорит о наличии резонанса. Это визуально видно по увеличению амплитуды.

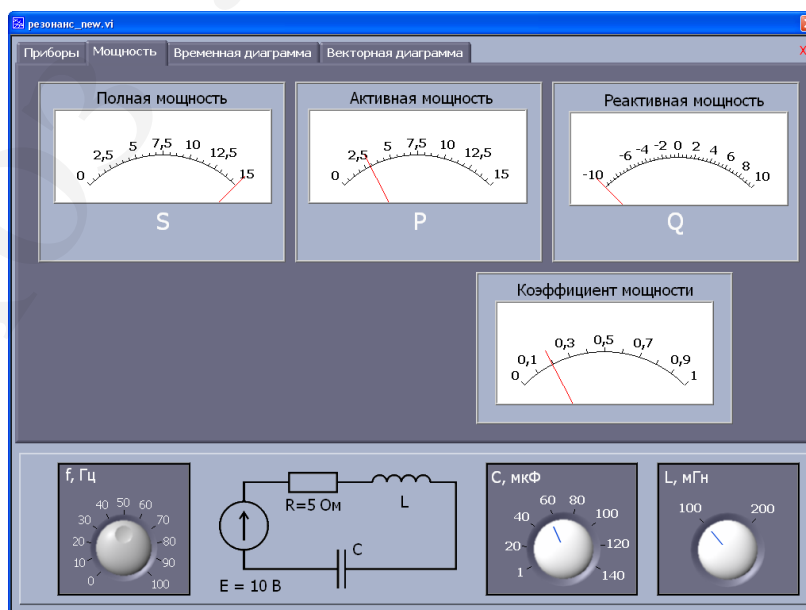

Рис. 3

Важно отметить, что работа с виртуальным тренажером не дает того эффекта, который можно получить, работая с реальной схемой. Исключается возможность анализа правильности сборки, правильности подключения измерительных приборов.

Қысқаш түйіндеме

Зертханалық жұмысты модельдеуге бағдарламалық қамтамасыз пайдалану мүмкіндігі. Интуитивті интерфейс, нәтижелерін визуализация, динамикалық параметрлерін көру мүмкіндігі, ақпараттық мазмұны: виртуалды жұмысында бірнеше оңаспектілері бар. Зертханалық жасау үшін LabVIEW графикалық программалау тілін қолдану ыңғайлы. Кернеу резонанс қоғам виртуалды зертхана мысал бағдарламасының жұмыстерезесін, бағдарлама қойындысын көрсетіледі. Жасанды аспаптары, басқару элементтері.

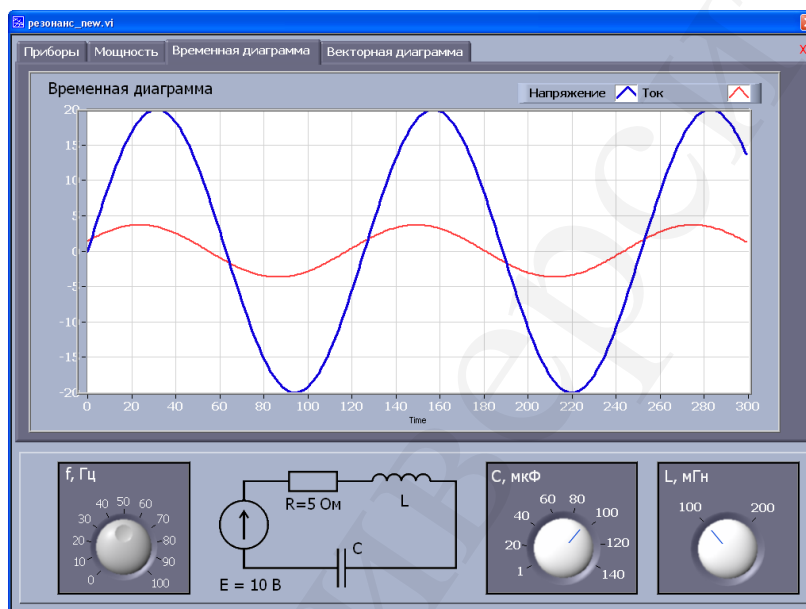
Краткое резюме

Рассмотрена возможность применения программных средств для моделирования лабораторных работ. У виртуальной работы есть несколько положительных моментов: интуитивно понятный интерфейс, визуализация результатов, возможность просмотра динамических параметров,

информативность. Для создания лабораторных работ предлагается использовать язык графического программирования LabVIEW. Приведен пример виртуальной лабораторной работы по изучению резонанса напряжений, показано рабочее окно программы, вкладки программы. Смоделированы измерительные приборы, элементы управления.

Executivesummary

The possibility of using software to simulate laboratory work. In virtual work there are a few positive aspects: the intuitive interface, visualization of results, the ability to view the dynamic parameters, the information content. To create labs are encouraged to use LabVIEW graphical programming language. An example of a virtual lab to study the voltage resonance is shown working window of the program, the program tab. Simulated instrumentation, controls.

УДК 681.3 (07)

Ибраева Ж. Б.,
ҚазБСҚА,
магистр, проф. ассистенті,
Миркасимова Т. Ш.,
Нархоз Университеті,
аға оқытушы

ВІМ- ТЕХНОЛОГИЯЛАРДЫ ҚОЛДАНУ

Кілттік сөздер: жасыл құрылыс, орталықтандырылған жобалау процесі, инвестицияларды қайтару.

Ключевые слова: зеленое строительство, интегрированный проектный процесс, возврат инвестиций.

Keywords: green building, integrated design process, the return on investment.

Құрылыс индустриясының дамуында 2 негізгі фактор: жасыл құрылыс және ВІМ- технологияларды қолдану анықталған.

Жасыл құрылыс мақсатына жету үшін құрылыс-жоба процесінің барлық қатысушылары бір-бірімен тығыз байланыста болуы және де ғимаратты пайдалану (эксплуатация здания) шарт. Ал бұл іс жүзінде ғимараттарды ақпараттық моделдеу технологиясы (ВІМ- технологиялар) арқылы жүзеге асады.

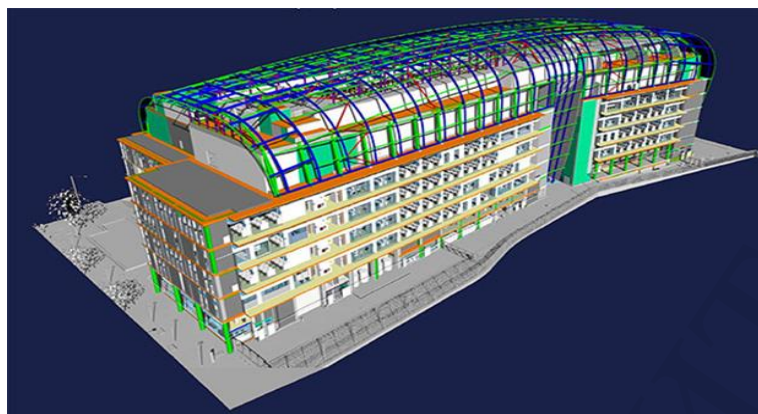

Сурет 1. Интеграцияланған жобалық процесс

Ғимаратты пайдалану (сур.1) интеграцияланған жобалық процесс (IDP-integrated design process) негізінде жүзеге асады. Бұл жөнінде кеңірек айтатын болсақ, IDP-процесті объекті өнімділігінің төмендегі көрсеткіштеріне қол жеткізе отырып, құрылыс жобасының жүзеге асуы деп қарауға болады.

- энергетикалық тиімділік деңгейі;
- рейтингтік жүйе талаптарына сәйкес келу;
- құрылыс кестесін орындау;
- бюджетті ескеру.

Бұл тәсіл басқарушы топтың бір-бірімен жан-жақты байланысына негізделген. Топ мүшелері жобаны жан-жақты қарастыра отырып, ортақ бір шешімге келуі қажет. Басқарушы топқа сәулетші және инженер жобалаушылар, құрылыс басқарушылары, материал жеткізушілері, объектінің болашақ қолданушылары мүше бола алады.

Ғимаратты ақпараттық моделдеу (BIM-технологиялар) – бұл құрылыс пен жобалау процестерін оңтайландыру технологиясы. Оның негізінде иемденушінің бастапқы идеясы және сәулетшінің бірінші эскиздерінен бастап дайын ғимараттың техникалық қызметіне дейінгі барлық ақпаратпен алмасу жатыр.



Сурет 2. BIM-технологиясымен салынған Австралиядағы ғимарат

ВІМ-технология арқылы салынған Австралиядағы ғимараттың (сур.2) сәулеттік жобасы ArchiCAD бағдарламасында, ал инженерлік жобасы RevitMer бағдарламасында жасалған.

Green BIM(5) сұрақ кітапшасының мәліметіне қарағанда BIM тәсілі ең ірі программалық жабдықтаушы компаниялар (Autodesk, Graphisoft, Bentley) арқылы жүзеге асады.

ВІМ-технологиясын Европада, Америкада қолдану статистикасы бойынша респонденттердің 55 % - жоба бағасының төмендейтінін, 41 % - қызметшілер санының азаятынын, т.б. артықшылықтарды алға тартады.

Европадағы BIM-ді қолданушылар:

- Сәулетшілер-67%
- Инженерлер-48%
- Аралас мамандар-24%

Америкадағы BIM-ді қолданушылар:

- Сәулетшілер-70%
- Инженерлер-42%
- Аралас мамандар-50%

2015ж. 9-10 шілдесінде «КазНИИСА» акционерлік қоғамының ұйымдастыруымен өткен «ВІМ-технологияларды Қазақстан Республикасының құрылыс саласына енгізу» тақырыбы аумағында дөңгелек үстел, сондай-ақ 2015 ж. 21-тамызында «НИПИ Астанагенплан» және «Астана қ. сәулет және қалақұрылысын басқару» ұжымдарының ұйымдастыруымен өткен арнайы семинарларда көрсетілген деректерге қарағанда Қазақстанда да бірқатар компаниялар бұл технологияны кеңінен пайдалануда. Қазіргі таңда оны енгізу керек пе, жоқ па емес, тіпті қалай тиімді пайдалану қажеттігі қарастырылуда. Бұл отырыстарда көрсетілгендей инвестиция қайтымының пайызы жыл санап өсіп келуде.

Қорыта айтқанда, қазіргі ақпараттық технология ғасырында әлемнің барлық дамыған елдері құрылыс саласында озық технологияларды пайдалануға көшкен. Бұл жолда BIM-технологиялардың алатын орны ерекше болмақ.

Әдебиеттер:

1. Autodesk Ecotect Analysis. Visualizesustainable design. – Autodesk, 2011.
2. Green BIM. How Building Information Modeling is Contributing to Green Design and Construction. – McGraw-Hill Construction, 2010.
3. Журнал «Современные технологии автоматизации», №2,2015.
4. Материалы сайта: www.k-pro.kz.

Қысқаша түйіндеме

Бүкіл әлемде кеңінен таралып келе жатқан BIM технологиялары Қазақстанда да бой көтеруде. Жергілікті компаниялардың көпшілігі автоматты жобалаудан BIM технологияларына өтіп, құрылыс шығынын 10-30% пайызға төмендетіп отыр.

Краткое резюме

Информационное моделирование (ВІМ), получившее широкое распространение в мире, теперь набирает обороты и в Казахстане. Все больше местных компаний переходят от автоматизированного проектирования к ВІМ технологии, при этом снижая затраты на строительство не менее чем на 10-30%.

Executive summary

Widespread in the world of BIM- technologies are now developing in Kazakhstan. More and more local companies are moving from computer-aided design to the BIM technology and reducing construction costs by at least 10-30 %.

УДК 004.056

Исамбаева Г.М.

Университет «Нархоз»
доценткафедры «Прикладная информатика»

VPN КАК СРЕДСТВО ИНФОРМАЦИОННОЙ ЗАЩИТЫ

Кілттік сөздер: корпоративтік желі, Интернет, ақпаратты қорғау, виртуалды жеке желісі.

Ключевые слова: корпоративная сеть, Интернет, защита информации, виртуальная частная сеть.

Keywords: corporate network, the Internet, data protection, virtual private network.

Тенденции развития современного высокотехнологичного бизнеса показывают, что обойтись без услуг телекоммуникационных компаний невозможно. Провайдеры телекоммуникационных услуг предоставляют высокоскоростной доступ в Интернет, позволяя связывать между собой распределенные ресурсы подразделений предприятий. Корпоративные сети для повышения эффективности деятельности предприятий или организаций все более интегрируются с Интернет, используют открытые сети для передачи корпоративной информации, обеспечивают доступ к корпоративным ресурсам индивидуальным пользователям практически из любого места в любое время.

При использовании открытых сетей возникают угрозы безопасности двух основных типов:

- несанкционированный доступ злоумышленника к внутренним ресурсам корпоративной сети;
- несанкционированный доступ злоумышленника к корпоративным данным в процессе их передачи по открытым каналам.

Использование открытых сетей в построении современных корпоративных системах требует решить задачу защищенности корпоративных информационных потоков от различного рода сетевых атак, обеспечив доступность информации сотрудникам предприятия не нарушая конфиденциальность и целостность информационных ресурсов. Решение данной бизнес-задачи чаще всего достигается с помощью использования технологий создания виртуальных защищенных сетей.

VPN(англ.Virtual Private Network— виртуальная частная сеть, VirtualProtectedNetwork—виртуальная защищенная сеть)— обобщённое название технологий, позволяющих использовать открытые телекоммуникационные сети, обеспечив при этом конфиденциальность и целостность передаваемых потоков данных [1].

Основная идея виртуальных сетейVPN заключается в создании виртуального защищенногоканала для обеспечения защищенности информации, передаваемой через открытые сети.Причем доступ к этому виртуальному каналу должен быть закрыт всем возможным внешним пользователям. Конфиденциальность и целостность корпоративного трафика достигается с посредством применения протоколов туннелирования и таких средств, как шифрование, аутентификация, технологии открытых ключей, средства для защиты от повторов и изменений передаваемых сообщений и др.

Конечные точки виртуального защищенногоканалааутентифицируют друг друга с помощью цифровых сертификатов либо посредством заранее переданных по защищенных ключей.Впоследствии вся переданнаяинформацияобрабатывается посредством криптосистем, исключая возможность дешифровки или подмены за любой разумныйпромежуток времени [2].

Предприятия, использующие VPN,получают значительную экономию финансовых средств, т.к. в этом случае нет необходимости в создании или аренде дорогих выделенных каналов связи для создания собственных корпоративных сетей. Причем стоимость трафика по цене доступа в Интернет.

Помимо экономии финансовых средств использование VPN позволяет самой сети справляться с увеличением рабочей нагрузки при ее расширении, обеспечивает простоту изменения конфигурации сети и «прозрачность» для пользователей и приложений. VPN обеспечивают полную географическую независимость, т.е. подключиться можно практически из любого места планеты. Развертывание и внедрение VPN не требуют значительного времени и трудозатрат.

VPN обеспечивают конфиденциальность и целостность передаваемых данных, защиту от несанкционированного доступа, идентификацию и аутентификацию пользователей, контроль доступа ксети, сокрытие внутренней структуры корпоративной сети, а также централизованное управление корпоративной политикой безопасности.

Различают такие виды виртуальных частных сетей как Интранет VPN, VPN удаленного доступа, клиент- сервер VPN и экстранет VPN.

Интранет VPN объединяет в единую защищенную корпоративную сеть несколько удаленных друг от друга филиалов одного предприятия с помощью открытых каналов связи. VPN удаленного доступа обеспечивает защищенное взаимодействие удаленного пользователя с офисом. Причем подключение к корпоративным ресурсам возможно посредством беспроводных устройств связи, мобильного компьютера, либо стационарных модем- компьютера. клиент- сервер VPN связывает между собой узлы корпоративной сети. Экстранет VPN связывает предприятие с деловыми партнерами и клиентами.

Построение корпоративных сетей на базе технологии VPN позволяет безопасно использовать открытые каналы связи для подключения распределенных офисов и удаленных сотрудников, идентификацию, аутентификацию и авторизацию пользователей, доступ к распределенным корпоративным ресурсам, для проведения безопасных видеоконференций и IP- телефонии и многое другое.

Литература:

1. <https://ru.wikipedia.org/wiki/VPN>
2. <http://www.rusdoc.ru/material/net/racebook.shtml>

Қысқаша түйіндеме

Интеграция ақпараттық технологиялар, біртұтас желілік кеңістікті анықтайды үрдістері нарығын қорғау құралдары. Көпшілігі корпоративтік желі базасында құрылады қызметтерді жергілікті телекоммуникациялық компания. Пайдалану ашық байланыс арналарын айтарлықтай оңай. Бірақ бұл ретте міндеті туындайды қорғауды қамтамасыз ету берілетін ақпарат, әр түрлі желілік шабуылдар.

Шешімдердің бірі, міндеттері құпиялылығын қамтамасыз ету және целосности берілетін ақпаратты пайдалану болып табылады тұжырымдамасын VPN (англ. Virtual Private Network — виртуалды жеке желі, Virtual Protected Network — виртуалды қорғалған желі). VPN пайдаланады ашық телекоммуникациялық желілер беру үшін корпоративтік ақпарат.

Негізгі идеясы-виртуалды желілер құру болып табылады виртуалды қорғалған арна қорғалуын қамтамасыз ету үшін берілетін ақпараттың ашық желілер арқылы.

Әрі қолжеткізу осы виртуалды канал жабық болуы тиіс барлық қималішкі және сыртқы пайдаланушыларға.

Құпиялылығын және тұтастығын корпоративтік трафик қоларқылы хаттамалары н қолдану және осындай құралдары, шифрлау, аутентификация, технология ашық кілттер, құралдар қорғау үшін өзгерістермен берілетін хабарлар және т.б.

Кәсіпорын пайдаланатын VPN алады едәуір қаржы қаражатын үнемдеуді, т. б. бұл жағдайда қажеті жоқ құру немесе жалдау қымбат бөлінген байланыс арналарын құру үшін меншікті корпоративті желілер.

Басқа қаржы қаражатын үнемдеу пайдалану VPN желісінің ең күресу ұлғайта отырып, жұмыс жүктемесі кезінде оны кеңейту қамтамасыз етеді, қарапайымдылығы өзгерістер конфигурация желісін және "ашықтығы" қолданушылар мен қосымшалар.

Краткое резюме

Интеграция информационных технологий в единое сетевое пространство определяет тенденции рынка средств защиты. Большинство корпоративных сетей строятся на базе услуг местных телекоммуникационных компаний. Использование открытых каналов связи значительно проще. Но при этом возникает задача обеспечения защиты передаваемой информации от разных сетевых атак.

Одним из решений задачи обеспечения конфиденциальности и целостности передаваемой информации является использование концепции VPN (англ. Virtual Private Network— виртуальная частная сеть, Virtual Protected Network— виртуальная защищенная сеть). VPN используют открытые телекоммуникационные сети для передачи корпоративной информации.

Основная идея виртуальных сетей заключается в создании виртуального защищенного канала для обеспечения защищенности информации, передаваемой через открытые сети. Причем доступ к этому виртуальному каналу должен быть закрыт всем возможным внешним пользователям. Конфиденциальность и целостность корпоративного трафика достигается с помощью применения протоколов туннелирования и таких средств, как шифрование, аутентификация, технологии открытых ключей, средства для защиты от повторов и изменений передаваемых сообщений и др.

Предприятия, использующие VPN, получают значительную экономию финансовых средств, т.к. в этом случае нет необходимости в создании или аренде дорогих выделенных каналов связи для создания собственных корпоративных сетей.

Помимо экономии финансовых средств использование VPN позволяет самой сети справляться с увеличением рабочей нагрузки при ее расширении, обеспечивает простоту изменения конфигурации сети и «прозрачность» для пользователей и приложений.

Executive summary

The integration of information technology into a single network space determines the trend of market protection. Most corporate networks are based on the services of local telecommunication companies. The use of open channels of

communication much easier. But this raises the task of ensuring the protection of information transmitted from various network attacks.

One solution to the problem of confidentiality and integrity of transmitted information is to use a VPN concept (Eng Virtual Private Network -. VPN, Virtual Protected Network - a virtual secure network). VPN using public telecommunications networks for the transmission of corporate information.

The basic idea of virtual networks is to create a virtual encrypted channel for data protection transmitted through open networks. Moreover, access to the virtual channel must be closed to all possible external users. Confidentiality and integrity of corporate traffic is achieved through the use of tunneling protocols and tools, such as encryption, authentication, public key technology, the means to protect against repetition and modifications and other messages transmitted.

Enterprises using the VPN, receive considerable financial savings, as In this case, there is no need to build or lease expensive dedicated communication channels to create their own corporate networks.

In addition to the financial savings the use of VPN allows the network itself to cope with the increased workload during its expansion, provides ease of network configuration changes and "transparency" to users and applications.

ОӘК 004.056.5

Г.А.Мадьярова
п.ф.к., АЭСА профессоры
Б.Қ.Молдабеков
Қаз ҰАУ аға оқытушы

ИНТЕРНЕТТЕ АҚПАРАТТЫ ТАРАТУ ПАРАМЕТРЛЕРІН ТАЛДАУ

Түйінді сөздер: Интернет, портал, контент

Ключевые слова: Интернет, портал, контент

Keywords: Internet, portal, content

Интернетте ақпаратты тарату параметрлерін талдау үшін, ең алдымен порталдардың негізгі сипаттамаларын анықтап, қолданыстағы бірқатар порталдарға талдау жасау керек.

Сонымен, ізделінетін ақпаратты және осы құрылымның негізгі сипаттамаларын алу үшін, «портал» ұғымының анықтамасынан шыға отырып, кіру нүктесі ретінде порталдарға ұсынылатын келесі талаптарды бөліп алуға болады:

- сансыз көп пайдаланушыларға қызмет көрсету;
- ақпараттың кең спектрі;
- негізгі желілік форматтарды қолдау;
- тұлғаландырудың кең мүмкіндіктері;

– әр түрлі ақпараттық ресурстардың (құрылымдалған, құрылымдалмаған, деректер туралы деректердің) көздері ретінде пайдаланылатын қолайлы және тиімді іздестіру тетіктерін іске асыру, алынған Деректердің дұрыстығы мен толықтығын бағалау;

– қауіпсіздікті қамтамасыз етудің бағдарламалық және физикалық тәсілдерін (түпнұсқалығын тағайындау, қатынас құруды басқару, Деректердің құпиялығы мен бүтін мәнділігін және т.б.) пайдаланып сақталынатын ақпаратты қорғауды қамтамасыз ету;

– кіріктіру – біртұтас интерфейс арқылы пайдаланушылардың барлық қосымша бағдарламалармен және ақпараттық ресурстармен өзара әрекеттестік мүмкіндіктерін қамтамасыз ету;

– сақталынатын ақпаратты санаттарға бөлу – санаттарға жіктеу, дербес іздестірудің нәтижелерін санаттарға жіктеудің автоматтандырылған іс-әрекеттері;

– парасаттық талдау қосымшалары – білімдерді басқару жүйесі [1].

Порталдың негізгі құндылығы оны «контенттер» деп аталатын ақпараттық толтырылуымен анықталады. Бұл ұғымға, басқаша айтқанда, порталға орналастырылған ақпаратқа қатыстының барлығы, оның ақпараттық ресурстары кіреді.

Кез келген порталдың мақсаты – бұл ең алдымен нақты пайдаланушыға оған қажетті ақпаратты ең аз уақыт ішінде және маңызды емес материалдарды қосымша шығынсыз қарап шығуды, әр түрлі интерфейстер арасындағы ауыстырып қосуларды және т.б. ұсыну.

Портал құрылысының түйінді ұғымдарының бірі бола отырып, контент қатысушыны порталға «байлайтын» құлшыныстың негізгі құралы болып табылады, сондықтан әлдеқашан бар құрылымдардың арасынан оны тиімді түрде бөліп алатын белгілі бір қасиеттерге ие болуы, атап айтқанда құрылымдалған, жедел жаңартылатын, иетерактивті, жария және т.б. болуы тиіс. Сонымен, контентті дұрыс таңдау және басшылық жасау тұтастай порталдың табысты жұмыс істеуін анықтайды.

Порталда контенттің ұсынылуы мен таралуын анықтайтын негізгі формалардың бірі тұлғаландыру болып саналады – пайдаланушыны тіркеу жүйесі. Тұлғаландыру көбінесе Web-серверлерде пайдаланылады. Ол үшін ақпаратты сүзгілеу мен пайдаланушының жұмыстарын талдау тетіктері пайдаланылады, олардың көмегімен оны қызықтыра алатын сол саланы анықтай алады [1].

Порталдарды салыстыра отырып, ондағы ақпараттардың көрсетілуі, іздеу жүйелері, сілтемелердің орналасуы, яғни бағдарламалаудың критерийлерін анықтадық (кесте 1).

Кесте 1 – Порталдардың бағдарламалау критерий бойынша сипаттамалары

№	Критерий және оның сипаттамасы
1.	Порталды қолдану ыңғайлылығы (usability). Тиімділігі (Порталда пайдаланушының шешетін міндеттері). Өнімділігі (Оларды шешу

	жылдамдығы). Қанағаттанарлығы (Пайдаланушының жалпы мәселелерін қанағаттандырылуы). Сайттың басқа платформалар мен браузерлерде жұмыс жасауы. «Баспаға шығару» (күжаттар үшін) мүмкіндігінің қарастырылуы. IE, Mozilla FireFox, Opera, Амиго сияқты танымаал браузерлерде дұрыс бейнеленуі та;
2.	Порталдың навигациясы. Іздеу жүйесінен ауысу, порталдың адресі, ішкі парақтарға сілтеме, OR-code, логотипі, парақтардың тақырыбы, жылдам «үйге қайту» , меню бөлімін ерекшелеу, авторландыру және тіркеу формалары, сайттың түрін толық немесе бөлігін авторландырылуына тіркелуне байланысты өзгерту мүмкіндігі, қоржынға/еке кабинетке сілтеме, категориялар анонстары (дашбордтар), меню, галерея, тізімдер;
3.	Дизайнның ыңғайлылығы. Порталдағы бейнелердің дұрыс көрсетілуі. Экранның 800x600, 1024x768, сонымен бірге 1680x1050 пикселдік айқындылықтарына сәйкес дұрыс масштабталуы;
4.	Іздеу жүйелері. Порталдың іздеу жүйелерінен көрінуі. Порталдың картасы және іздеу формасы. Осы мүмкіндіктері сайттың ең көрінетін жерінде орналасып, пайдалануға қолайлы болуы тиіс. Деректер базасы бойынша іздеу жүйесінің болуы және онымен жұмыс жасау қолайлылығы. Сайт тты іздеудің ыңғайлы болуы;
5.	Кері байланыс. Интерактивтілік. Сайт авторлары жөнінде ақпараттың болуы (қызметі, статусы, кәсіби мамандандырылуы). Кеңесші немесе web-шебермен жедел кері байланыс мүмкіндігінің болуы (e-mail, телефон, факс). Авторлық құқық жөнінде ақпараттың болуы. Пайдаланушыны қызықтыратын сұрақтарды қою және оған жедел жауап алу мүмкіндігі, форум және қонақ ретінде кіру мүмкіндігінің болуы;
6.	Жылдамдығы.Сайт жұмысының жылдамдығы. Сайт парақтарының жүктелу жылдамдығы. Ақпаратты, соның ішінде флэш- , бейне- , аудио-файлдарды көшіріп алу жылдамдығы;
7.	Қосымша функциялар.Flash intro болуы, заставкаларды жүктеу мүмкіндігінің қарастырылуы. Метадеректердің (meta, description, author, date...) қолданылуы. Техникалық және программалық жаңалықтардың қолданылуы, плагиндердің қол жетімділігі. Егер сайтта өте көп ақпараттар орналасқан болса, оларды іздеу және сұрыптау жүйесінің қарастырылуы;
8.	Сілтеме.Құрамдастырылған менюдің болуы (сайттың әрбір парағында болатын меню) және сайттың барлық парақтарында негізгі бетке сілтеменің болуы;
9.	Арнайы қатынас құру. Мүмкіндігі шектеулі азаматтардың жұмыс жасау мүмкіндігінің болуы, көзі көрмейтін, құлағы естимейтін және физикалық мүмкіндігі шектеулі адамдар үшін арнайы қатынас құру мүмкіндіктерінің қарастырылуы;
10.	Ақпарат. Анағұрлым маңызды ақпаратты графикалық ерекшелеу. Суреттердің альтернативтік мәтіндік сипаттамалармен (alt) қамтамасыз етілуі. Сайтағы ақпараттардың иерархиялық құрылымдануы.

«Жаналықтар» парағының болуы (тақырыбы, анағұрлым жаңа құжаттарға гиперсілтемелер). Сайттағы ақпараттардың өзектілігі (сайтта жаңа ақпараттардың болуы) және оның жаңартылу жиілігі;
--

Сайттарды безендірустильдерін мынадай бірнеше топқа жіктеуге болады:

- Конструктивтік. Сайттың түстік гаммасы анағұрлым жинақты болады, негізінен әртүрлі реңктердің элементтерін активті бір түске үйлестіру арқылы жасалады. Стиль элементтері өз негізінде геометриялық форманы қамтиды. Фотографиялар көбінесе екі түсті немесе сұр тондарға стильденеді.
- Стильдік. Сайт қожайынының фирманың визуалды стиліне ыңғайланады. Көп жағдайда сайтқа арнайы стиль жасалады. Логотиптер, қаріптер, фотолар визуалды фирмалық стильге сәйкестендіріліп жасалады.
- Көркемдік. Коллаждар, екрпінді түстерді нақты көңіл күйлік фондарды құру үшін, стандартты емес қаріптерды, еркін құрылымдық схемаларды пайдаланып, шығармашылық еңбектерді жұмсау.
- Мәтіндік. Беттеу элементтерінің көмегімен құрылған дизайн. Ерекше көңіл тақырыптар, тақырыпшалар, қаріптер өлшемдері, мәтіндік блоктар мен сызғыштардың орналасуына бөлінеді [2].

Ақпаратты ұйымдастыру әдістері

Сайтта ақпаратты ұйымдастырудың мынадай әдістерін ерекшелеп өтуге болады:

- сызықтық;
- иерархиялық;
- контекстік-тәуелді;
- аралас [3].

Интернеттегі ақпараттың сапасын бағалау, яғни қандай сайттардың жақсы немесе жаман, ыңғайлы немесе ыңғайсыз екендігін анықтау үшін бірнеше критерийлерді көрсеттік. Дегенмен, файлдың көлемі, жұмыс жасамайтын сілтемелер, грамматикалық қателер, түкке тұрғысыз парақтар т.с.с. бірнеше объективті сипаттамаларды да атап өтуге болады.

Интернетте ақпаратты таратуды салыстыру критерийлері келесі тізім бойынша жүзеге асырылды: қарапайымдылығы; ыңғайлылығы; түсініктілігі; мазмұны; ақпараттың сенімділігі; өңделуі; пайдалылығы [4].

Сонымен порталдардың бірнеше әр түрлі топтастырылуын атап өтуге болады.

Контентіне және берілетін қызметіне қарай:

- ақпараттық портал – мұндай порталдың негізгі мақсаты ақпарат беру;
- бірлесіп жұмыс істеуге арналған портал – мұндай портал негізінен адамдардың өзара әрекеттестігін және компьютерлік технологияларды ұйымдастыруға бағдарланған;
- сараптама порталы – адамдардың тәжірибелері мен мүдделері негізінде олардың бірлесіп жұмыс істеуін ұйымдастырумен айналысады

(пайдаланушылардың өзара әрекеттестіктен алынған білім деңгейлеріне сараптама жүргізеді);

– білімдер порталы жоғарыда аталған типтердің өзіне тән үйлесімдері болып саналады, одан басқа қызмет көрсету саласындағы мұндай порталды қамтамасыз ету, уақыттың белгілі бір мезетінде әрбір пайдаланушы орындайтын нақты жұмысты ескеріп, тұлғаландырылған ақпаратты жеткізу мүмкіндігін қамтамасыз ету кіреді.

Контенттінің әр түрлі жоспарлығына байланысты ажыратады:

- горизонталь порталдар – әр түрлі тақырып бойынша қызметтер жинағын ұсынатын жалпы сипаттағы порталдар (Rambler, Yahoo және т.б.);
- тік порталдар – нақты тақырыптарға арналған және оның ауқымында белгілі бір қызметтерді ұсынатын порталдар [5].

Барлық порталдар қолдайтын және өзі ортақ тұғыр болып табылатын қызметтер қосымша бағдарламалар мен өте әр түрлі көздерден келіп түсетін ақпаратты аса тиімді басқару үшін негіз болып саналады, қызметкерлердің жүктемелері мен әкімшілік шығынды азайтады.

Қорыта келгенде, білім беру мекемелерінің компьютерлік техникамен және телеқатынастық инфрақұрылыммен жабдықтандырылу дәрежесінің әр түрлілігін ескере отырып, білімдік орта, оның ішінде аймақтағы, әр түрлі оқу мекемелері үшін, олардың жабдықтандырылу дәрежесіне тәуелсіз, іс жүзінде тең мүмкіндіктер беруі тиіс. Одан басқа, оқу мекемелерінің профессор-оқытушылық, педагогтық және әкімшілік құрамының жұмысын ұйымдастыру сезімдік түсінікті интерфейспен жасақталуы және осы орта арқылы өздерінің кәсіптік міндеттерін жүзеге асыру үшін терең арнайы дайындықты талап етпеуі тиіс.

Әдебиеттер:

1. “Новые педагогические и информационные технологии в системе образования”, под ред. Е.С. Палат- М.2000,-296 стр.
2. Роберт И.В. Современные информационные технологии в образовании: дидактические проблемы; перспективы использования. - М.: "Школа-Пресс", 1994. - 206 с.
3. Хубаева Г.Н. Информатика. Информационные системы. Информационные технологии.-Москва: МарТ, Феникс, 2011 г.- 386 с.
4. Өтелбаев М., Зәуірбеков С., Адамов Ә. Ақпарат қорғау мен криптография негіздері (оқу құралы). – Астана: Л.Н. Гумилев атындағы ЕҰУ, 2012. -104 б.
5. Защита от хакеров Web - приложений/Форристал Д. [и др.]; пер. с англ. В. Зорина.-М.:Академия АйТи: ДМК,2004.

Қысқаша түйіндеме

Бұл мақалада Интернетте ақпаратты тарату параметрлеріне талдау жасалған. Интернетте таратылатын ақпараттарды талдау критерийлері анықталып, бірқатар порталдарға салыстырмалы талдау жасалған.

Краткое резюме

В данной статье делается анализ на параметры распространения информации в Интернете. Определены критерий анализа распространения информации в Интернете и сделан сравнительный анализ на некоторые порталы.

Summary

This article is an analysis on the parameters of the spread of information on the Internet. Kretery analysis identified the dissemination of information on the Internet and made a comparative analysis on some portals.

УДК 621.380

Маняхин Ф.И.

НИТУ «МИСиС», Москва, РФ

Д.ф.-м.н., профессор

Уандыкова М.К.

Университет «Нархоз»

к.э.н., и.о.профессора

МЕТОД И СПОСОБ ИЗМЕРЕНИЯ ТЕМПЕРАТУРЫ МЕТАЛЛУРГИЧЕСКОЙ ГРАНИЦЫ p-n ПЕРЕХОДА

Ключевые слова. Температура p-n перехода, ток обратного смещения, ширина запрещенной зоны, собственная концентрация полупроводника.

Keywords: Temperature p-n junction, a current of return displacement, width of the forbidden zone, intrinsic concentration of the semiconductor

Кілттік сөздер: p-n температураға ауысу, p-n ауысу, ток кері ығысу, енітйымсалынған аймақтың өзіндік концентрациясы жарты өткізгіш.

Температура p-n структуры существенно влияет на ее свойства и параметры. Наиболее чувствительными параметрами являются обратный ток и прямое напряжение смещения. В рабочем режиме при прямом смещении в области p-n перехода выделяется значительная энергия, приводящая к разогреву диодной структуры и изменению указанных параметров. Большинство методов измерения температуры диодной структуры позволяет измерить ее интегральное значение, т.е. среднее значение по кристаллу. В ряде случаев это не позволяет интерпретировать поведение характеристик и параметров приборов. Так скорость деградации светового потока светодиодов экспоненциально зависит от температуры именно металлургической границы [1 Ф.И. Маняхин.], а не от интегральной температуры кристалла, которая в несколько раз меньше ее.

В настоящей работе представлена теория измерения температуры металлургической границы p-n перехода и описан принцип ее измерения.

Несмотря на сильную зависимость от температуры обратного тока, при его измерении возникают трудности технического характера. Более просто контролировать температурную зависимость прямого напряжения смещения.

В представляемом методе через р-п структуру задают прямой ток около 10 мкА. При этом токе, как правило, наблюдается его экспоненциальная зависимость от напряжения смещения

$$I = I_0 \exp\left(\frac{qU}{mkT}\right), \quad (1)$$

где I – прямой ток через р-п переход, I_0 – обратный ток, q – элементарный заряд, U – прямое напряжение смещения, m – фактор неидеальности (обычно $m=1-2$), k – постоянная Больцмана, T – температура металлургической границы р-п перехода.

Для резкого n^+ -р перехода обратный ток описывается выражением

$$I_0 = qn_i^2 \frac{D_n}{L_n p_p}, \quad (2)$$

где n_i – собственная концентрация носителей заряда, D_n – коэффициент диффузии электронов, L_n диффузионная длина электронов, p_p – концентрация дырок в р-области р-п структуры.

Выражение для расчета собственной концентрации имеет вид

$$n_i = (n_n p_p)^{0.5} = (N_C N_V)^{0.5} \exp\left(-\frac{E_g}{2kT}\right), \quad (3)$$

где n_n – концентрация электронов в п-области, N_C , N_V – плотности состояний зоны проводимости и валентной зоны соответственно, E_g – ширина запрещенной зоны.

Раскрывая выражения для N_C и N_V и подставляя численные значения констант, получим

$$n_i = 2 \left(\frac{2\pi k}{h^2}\right)^{3/2} (m_n^* m_p^*)^{3/4} T^{3/2} \exp\left(-\frac{E_g}{2kT}\right) = 4.9 \cdot 10^{15} \left(\frac{m_n^* m_p^*}{m_0^2}\right)^{3/4} T^{3/2} \exp\left(-\frac{E_{g0} - \alpha T}{2kT}\right), \quad (4)$$

где h – постоянная Планка, m_n^* , m_p^* – эффективные массы электронов и дырок соответственно, m_0 – масса свободного электрона, E_{g0} – ширина запрещенной зоны при 0К, α – температурный коэффициент изменения ширины запрещенной зоны.

Логарифмируем выражение (1), делаем функцией температуры прямое падение напряжения

$$U = \frac{mkT}{q} (\ln I - \ln I_0). \quad (5)$$

После подстановки в (5) выражения (2) и вводя константы, получим

$$U = \frac{mkT}{q} \left(\ln(I) - C - 3\ln(T) + \frac{E_{g0} - \alpha T}{kT} \right). \quad (6)$$

$$B(5) C = \ln \left(\frac{qD_n}{L_n p_p} + 2 \ln(4.9 \cdot 10^{15} \left(\frac{m_n^* m_p^*}{m_0^2} \right)^{3/4}) \right).$$

Принимая во внимание слабую температурную зависимость $3 \ln(T)$ в (6) окончательно получим

$$U = m[E_{g0} - aT], \quad (7)$$

где $a = \frac{dU}{dT}$.

Для полупроводника, у которого подвижность $\mu = 1000 \text{ см}^2/\text{Вс}$, время жизни носителей заряда $\tau = 10^{-9} \text{ с}$, $p_p = 10^{19} \text{ см}^{-3}$ при $I_0 = 10^{-5} \text{ А}$ $a = 2.2 \cdot 10^{-3} \cdot m$ [В/К].

Для реализации измерения температуры p-n перехода разработано устройство, схема которого приведена на рис.1ю

Измерительное устройство сопряжено с персональным компьютером, который управляет моментами подачи импульса напряжения на вход А для задания тока через диод, замыканием ключа К1 для записи в ПК значения импульса напряжения на выходе первого операционного усилителя, рис.2, и

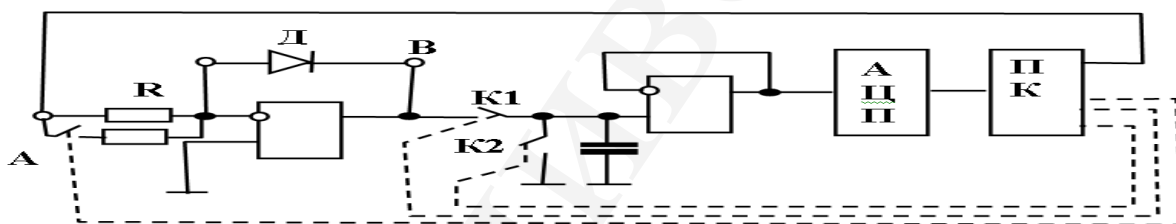

замыканием ключа К2 для стирания информации.

Рис.1. Схема измерителя температуры p-n перехода

На рис.2 приведены диаграммы, поясняющие принцип измерений



Рис.2. Диаграммы работы измерителя температуры p-n перехода

Резистор R ограничивает ток на уровне 10 мкА . По программе управления замыкается ключ A и через диод пропускается ток нагрева. При этом прямое напряжение уменьшается, диаграмма B . После некоторой выдержке контакт A размыкается и через диод протекает ток 10 мкА . В момент отключения контакта A кратковременно замыкается ключ $K1$ и пиковый детектор записывает в АЦП напряжение, соответствующее нагретому p - n переходу. Затем замыканием контакта $K2$ напряжение сбрасывается, после чего контакты $K1$ и $K2$ приводятся в исходное. Через некоторый промежуток времени кристалл остывает, и напряжение на p - n переходе увеличивается. В этот промежуток времени с помощью переключения контактов $K1$ и $K2$ записывается напряжение, соответствующее остывшему p - n переходу. Персональный компьютер проводит вычисление разности напряжений и температуры перегрева p - n перехода. Информация выводится на монитор ПК.

Материал публикации может быть использован в учебном процессе в курсах «Прикладная информатика», «Физика полупроводниковых приборов», «Измерительная техника».

Работа выполнена при финансировании в рамках программы повышения конкурентоспособности НИТУ «МИСиС» 5-100.

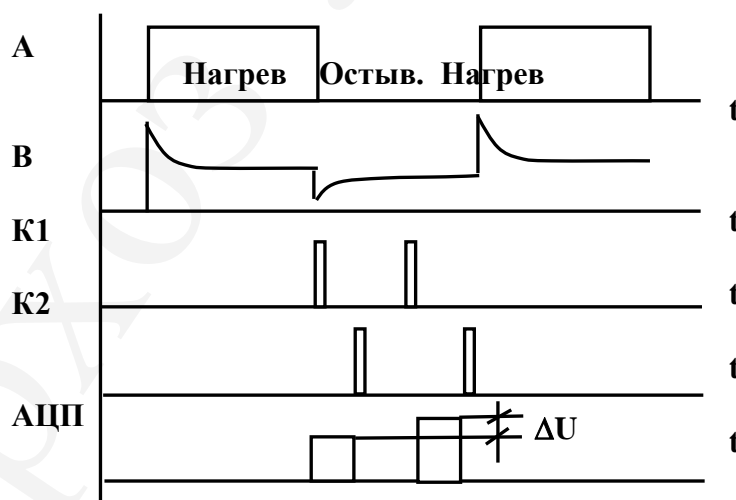
Краткое резюме

Представлены математический аппарат метода измерения температуры p - n перехода и схема устройства для его реализации.

Summary

Are presented the mathematical device of a method of measurement of temperature p - n transition and the scheme of the device for its realization.

Қысқаша түйіндеме

p - n ауысу температурасын өлшеудің математикалық аппарат әдісі және оны жүзеге асырудың құрылымдық сызбасы ұсынылған.

ВИЗУАЛИЗАЦИЯ РАСПРЕДЕЛЕНИЯ ПРИМЕСИ В ОБЛАСТИ p-n ПЕРЕХОДА СВЕТОДИОДНЫХ СТРУКТУР С КВАНТОВЫМИ ЯМАМИ

Ключевые слова: Визуализация распределения примеси, вольт-фарадный метод, светодиоды, структуры AlGaIn/InGaIn/GaN.

Keywords: Visualization of distribution of an impurity, volt-capacitance method, light-emitting diodes, structures AlGaIn/InGaIn/GaN/

Кілттік сөздер: вольт-фарад әдісі, AlGaIn/InGaIn/GaN құрылымы.

Распределение примеси в области квантовых ям светодиодов на основе структур AlGaIn/InGaIn/GaN играет большую роль в обеспечении высокой квантовой эффективности. Важным при этом является возможность контроля обеспечения технологическими параметрами формирования области квантовых ям и стабильности распределения примеси. Для этих целей используются как разрушающие (послойное травление и измерение поверхностной концентрации примеси), так и неразрушающие (вольт-фарадные) методы измерения распределения примеси. Разрушающие методы трудоемки и непригодны для слоев с высоким градиентом примеси, характерным для квантовых ям.

Одним из распространенных методов измерения распределения примеси в относительно слабо легированной области резкого p-n перехода относительно металлургической границы является метод измерения приращения барьерной емкости ΔC от малого приращения обратного напряжения смещения ΔU при различных значениях обратного напряжения смещения U . Зависимость концентрации примеси N от расстояния до металлургической границы определяется формулами [1]:

$$N = -\frac{C(U)^3}{q\varepsilon_0} \left(\frac{\Delta C}{\Delta U} \right)^{-1}; \quad X = \frac{\varepsilon_0 S}{C(U)}, \quad (1)$$

где $C(U)$ – барьерная емкость p-n структуры при заданном напряжении обратного смещения, q – заряд электрона, ε , ε_0 – относительная и абсолютная диэлектрические проницаемости соответственно, X – расстояние сечения

профиля концентрации от металлургической границы р-п перехода, S – площадь р-п структуры.

Этот метод трудоемкий и, кроме того, требует установку приращения напряжения смещения ΔU с высокой точностью для уменьшения ошибки определения концентрации. Для уменьшения ошибки измерений необходимо проведение нескольких измерений N при одном напряжении смещения U и последующем усреднении результатов.

В настоящей работе описывается метод измерения распределения концентрации примеси, позволяющий визуализировать профиль распределения примеси при пошаговом изменении напряжения смещения на ΔU с использованием персонального компьютера, управляющего измерительной установкой по специальной программе.

Суть метода заключается в следующем. На исследуемую структуру, установленную в цепь отрицательной обратной связи операционного усилителя, рис.1, одновременно подаются напряжение обратного смещения с шагом ΔU и два малых сигнала прямоугольной формы с амплитудой U_0 и с частотами f_1 и f_2 , различающимися на Δf ; $\Delta f \ll f_1, f_2$ через калиброванную емкость конденсатора C_0 . Величина ΔU составляет несколько десятков милливольт. U изменяется от 0 до напряжения пробоя р-п перехода.



Рис.1. Условно-графическое изображение измерительного блока. 1 и 2 – синхронные детекторы.

В результате на выходе операционного усилителя можно селективно выделить сигналы на двух частотах $\frac{f_1 + f_2}{2}$ и $(f_1 - f_2)$. Сигнал со средней частотой содержит информацию о расстоянии сечения профиля концентрации примеси X от металлургической границы р-п перехода, а сигнал с разностной частотой содержит информацию о концентрации примеси в этом сечении N .

Любую диодную (барьерную) структуру, которая находится под действием постоянного напряжением смещения U и малого переменного

напряжения U_0 , эквивалентно можно представить в виде последовательно включенных постоянной барьерной емкости C и динамической барьерной емкости C_D .

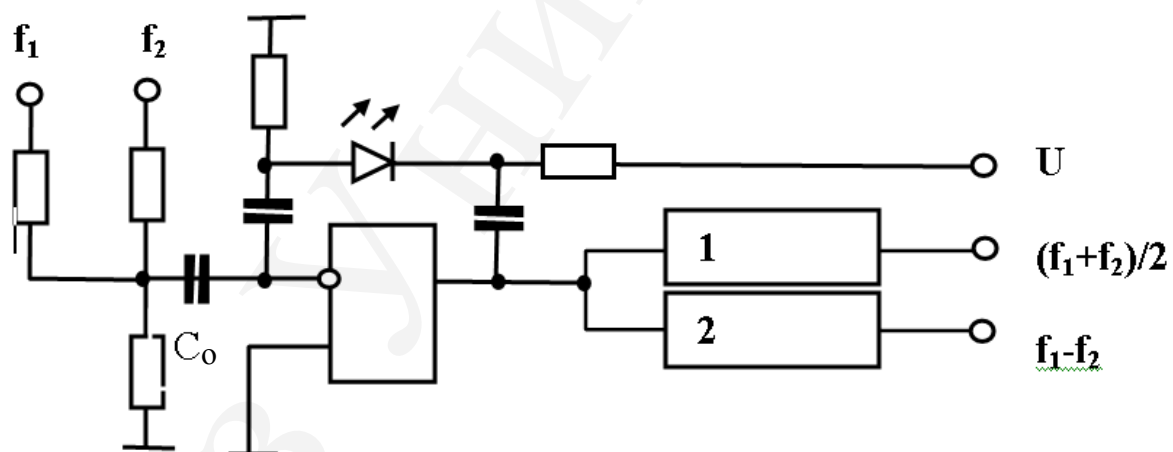
Величины C и C_D могут быть рассчитаны по формулам:

$$C = \frac{\varepsilon\varepsilon_0 S}{X}; \quad C_D = \frac{2\varepsilon\varepsilon_0 S}{\Delta X}, \quad (2)$$

где ΔX - амплитуда модуляции ширины области пространственного заряда (ОПЗ) относительно X при наложении на постоянное напряжение смещения U малого переменного напряжения смещения с амплитудой U_0 .

Если создать условия, при которых вместо напряжения модуляции U_0 модуляцию ОПЗ создавать малым переменным зарядом $\Delta q(t)$ с постоянной амплитудой ΔQ

$$\Delta q(t) = \Delta Q \cdot \cos\left[\frac{2\pi(f_1 - f_2)t}{2}\right] \cdot \sin\left[\frac{2\pi(f_1 + f_2)t}{2}\right], \quad (3)$$

то переменное напряжение на барьерной структуре рассчитывается по формуле:

$$u_c(t) = \left(\frac{\Delta Q \cdot X}{\varepsilon_0 S} + \frac{\Delta Q \cdot \Delta X(t)}{2\varepsilon_0 S}\right) \cos\left[\frac{2\pi(f_1 - f_2)t}{2}\right] \sin\left[\frac{2\pi(f_1 + f_2)t}{2}\right], \quad (4)$$

Как правило, площадь ОПЗ диодной структуры одинаковая по всей области ее изменения при различных напряжениях смещения. Поэтому при постоянстве ΔQ , задаваемого экспериментально, амплитуда модуляции ОПЗ может быть представлена выражением:

$$\Delta X = \frac{\Delta Q}{qSN}. \quad (5)$$

N – усредненная по ΔX концентрация заряженных центров на краю ОПЗ (на расстоянии X от границы сильно легированного слоя - металлургической границы).

Подставляя (3) в (4) получим:

$$u_c(t) = \frac{\Delta Q \cdot X}{\varepsilon_0 S} \cos\left[\frac{2\pi(f_1 - f_2)t}{2}\right] \sin\left[\frac{2\pi(f_1 + f_2)t}{2}\right] + \frac{\Delta Q^2}{2q\varepsilon_0 S^2 N} \left\{ \cos\left[\frac{2\pi(f_1 - f_2)t}{2}\right] \sin\left[\frac{2\pi(f_1 + f_2)t}{2}\right] \right\}^2. \quad (6)$$

При разложении произведений тригонометрических функций на элементарные составляющие получим выражение, показывающее, что напряжение $u_c(t)$ состоит из нескольких гармоник с частотами f_1 , f_2 , $2f_1$, $2f_2$, (f_1+f_2) , (f_1-f_2) . Первые две из указанных гармоник содержат информацию о ширине ОПЗ (сечении профиля примеси), остальные - о величине концентрации примеси в этом сечении

На выходе фазовых детекторов, рис.1, выделяют сигналы, идущие с выхода операционного усилителя, на суммарной частоте и разностной частоте. По амплитуде первого сигнала определяют сечение профиля

примеси, отсчитываемое от края сильно легированной области диодной структуры (или от границы металла барьера Шоттки, или от границы диэлектрика МДП структуры):

$$X = \frac{\varepsilon_0 S}{C_0 U_0} U_X, \quad (7)$$

где U_X - амплитуда выходного сигнала операционного усилителя на суммарной частоте частоте.

По амплитуде выходного сигнала операционного усилителя на частоте (f_1-f_2) - U_N , - определяют величину концентрации на краю области пространственного заряда p-n перехода - $N(X)$:

$$N(X) = \left(\frac{C_0 U_0}{S}\right)^2 \frac{1}{2q\varepsilon_0 U_N}. \quad (8)$$

Разделение сигналов U_W и U_N по сильно различающимся частотам f_1 и (f_1-f_2) облегчает техническую реализацию их выделения.

На рис.2 представлено распределение концентрации примеси в области квантовых ям светодиодов зеленого свечения со структурой AlGaIn/InGaIn/GaN. Разрешение по глубине профиля составляет 1 нм.



Рис.2. Профили распределения примеси в области квантовых ям светодиодных структур AlGaIn/InGaIn/GaN зеленого свечения

Устройство для реализации метода сопряжено с персональным компьютером, с которого ведется управление процессом измерения профиля концентрации примеси по разработанной программе. Распределение концентрации примеси выводится на экран монитора. Точки распределения записываются в файл формата *.dat. Полученный массив данных в дальнейшем может быть обработан специальными программами.

Материал публикации может быть использован в учебном процессе в курсах «Прикладная информатика», «Физика полупроводниковых приборов», «Технология полупроводниковых приборов», «Измерительная техника».

Работа выполнена при финансировании в рамках программы повышения конкурентоспособности НИТУ «МИСиС» 5-100.

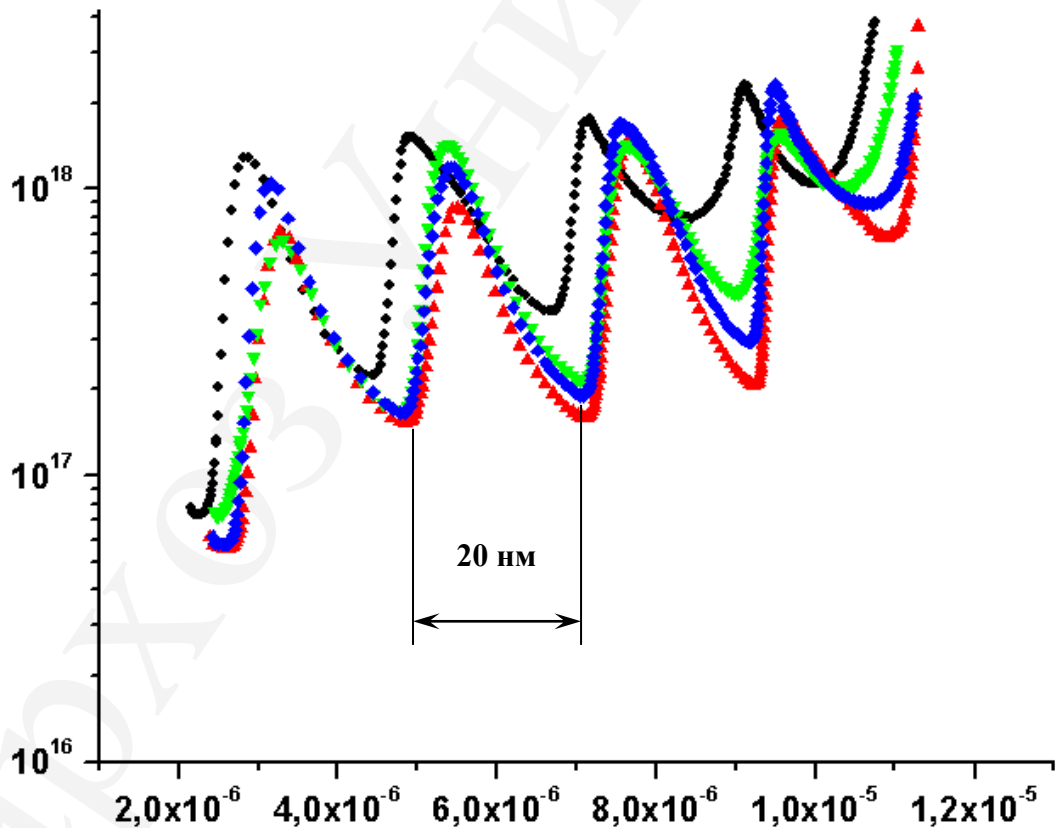
Литература

[1] Л.С. Берман, А.А. Лебедев. Емкостная спектроскопия глубоких центров в полупроводниках. Ленинград. Наука. Ленинградское отделение. 1981 г., 176 с.

Краткое резюме

Описан неразрушающий метод и устройство для визуализации распределения примеси в области р-п перехода светодиодных структур AlGaIn/InGaIn/GaN. Описан математический аппарат метода. Приведены экспериментальные распределения примеси для светодиодов зеленого свечения.

Summary

Not destroying method and the device for visualization of distribution of an impurity in the field of p-n transition of light-emitting diode structures AlGaIn/InGaIn/GaN is described. The mathematical device of a method is described. Experimental distributions of an impurity for light-emitting diodes of a green luminescence are resulted.

Қысқаша түйіндеме

Описан неразрушающий метод и устройство для визуализации распределения примеси в области р-п перехода светодиодных структур AlGaIn/InGaIn/GaN. Описан математический аппарат метода. Приведены экспериментальные распределения примеси для светодиодов зеленого свечения.

Бқзылмайтын әдіс және құрылым қоспаның бөл- визуализациялау үшін р-п облысында - AlGaIn/InGaIn/GaN жарықдиодтық құрылымының өткелінің суретте-. Әдістің математический аппараты суретте-. Қоспаның экспериментальные бөл- жасыл жарық түс- светодиодов үшін келтір-.

ПРИНЦИПЫ ПРИМЕНЕНИЯ ИНФОРМАЦИОННЫХ ТЕХНОЛОГИЙ В ОБУЧЕНИИ

Ключевые слова: информатика, информационные технологии и инструментари.

Түйін сөздер: информатика, ақпараттық технологиялар және құрал-жабдықтар.

Keywords: informatics, information technologies and tools.

Развитие информационных и телекоммуникационных технологий создало базу, которая позволяет развивать инновационные обучающие технологии, связанные с использованием информационных образовательных ресурсов в учебном процессе.

Принципами обучения (дидактическими принципами) принято называть положения, выражающие зависимость между целями подготовки специалистов с высшим образованием и закономерностями, направляющими практику обучения в вузе.

Все принципы взаимосвязаны и взаимозависимы, дополняют друг друга. В практике обучения они находят применение в виде правил, методов и форм организации и проведения учебной работы. В принципах обучения заключен исторический и педагогический опыт, общественный смысл, они выражают картину состояния процесса обучения.

Совокупность известных дидактических принципов можно разбить на три группы [1].

1) Общие принципы, которые включают в себя принципы гуманизации обучения, научности, системности, развития.

2) Принципы, относящиеся к целям и содержанию обучения, соответствие целей и содержания обучения Государственным образовательным стандартам; генерализация; историзм; целостность и комплектность.

3) Принципы, охватывающие дидактический процесс и адекватную ему педагогическую систему с ее элементами (соответствие дидактического процесса закономерностям учения; ведущая роль теоретических знаний; единство образовательной, воспитательной и развивающей функций обучения; стимуляция и мотивация положительного отношения обучающихся к учению; проблемность; соединение коллективной учебной работы с индивидуальным подходом в обучении; сочетание абстрактности мышления с наглядностью в обучении; сознательности, активности и самостоятельности обучающихся при руководящей роли преподавателя;

системности и последовательности в обучении; доступности; прочности овладения содержанием обучения).

При реализации основных дидактических принципов обучения, предложенных в [2], использование информационных технологий проявляется в следующих методических положениях.

1. *Принцип приоритетности педагогического подхода при проектировании образовательного процесса.*

2. *Принцип гибкости и динамичности* определяет возможность обучаемых в этой системе в основном не посещать такие регулярные занятия, как лекции и семинары, а работать в удобное для себя время в удобном месте. Это принципиально важно для тех, кто не может или не хочет изменить свой привычный уклад жизни или обучаться с отрывом от производства. Реализация этого принципа играет важную роль как для преподавателя (любой контингент, любые условия и т.п.), так и для обучаемого (любое место, любое время, любой возраст и т.п.).

3. *Принцип педагогической целесообразности применения новых информационных технологий.*

4. *Принцип учета стартового уровня образования.* Эффективное обучение в системе образования требует определенного набора базовых предметных знаний, умений, навыков, которым обладает не каждый вновь принятый студент. Кроме того, для продуктивного обучения кандидат на учебу должен быть знаком с научными основами самостоятельного учебного труда, обладать определенными навыками обращения с компьютером и др. Поэтому должны быть предусмотрены так называемые стартовые блоки для учащихся с разным уровнем довузовской подготовки.

5. *Принцип обеспечения безопасности информации.*

6. *Принцип модульности.* В основу программ обучения положен модульный принцип. Модуль – это целевой функциональный узел, в котором объединены учебное содержание и технология овладения им. Основой для формирования модулей служит рабочая программа дисциплины. Каждый отдельный модуль создает целостное представление об определенной предметной области. Это позволяет из набора независимых курсов-модулей формировать учебную программу, отвечающую индивидуальным или групповым (например, для персонала отдельной фирмы) потребностям. При формировании учебных программ выбираются курсы-модули, которые в совокупности позволяют обеспечить как требования обучаемого к получаемым знаниям, так и общие требования к содержанию и процессу обучения.

7. *Принцип интерактивности.* В широком смысле интерактивность предполагает взаимодействие любых субъектов друг с другом и использование доступных им средств и методов. При этом предполагается активное участие в диалоге обеих сторон: обмен вопросами и ответами, управление ходом диалога, контроль за выполнением принятых решений и т.д.

8. *Принцип интенсификации.* Дополнительно многие авторы называют такие принципы, как системность, методическое консультирование, паритетность, самостоятельность обучаемого в образовательном процессе, педагогическую производительность, профессиональную актуализацию, генерализацию и другие [2].

Реализация этих принципов в образовательном процессе осуществляется в комплексе с традиционными дидактическими принципами наглядности, доступности, следования от простого к сложному, индивидуального подхода, системности и др.

Литература:

1. Уткин В.Б., Балдин К.В. Информационные технологии управления. Учебник для ВУЗов, ИЦ Академия, 2008.

2. Андреев А.А. Дидактические основы дистанционного обучения. – М.: МИЭП, 2006.

Қысқаша түйіндеме

Оқу үдерісінде ақпараттық технологияларды қолданудың дидактикалық принциптері қарастырылған.

Краткое резюме

Рассмотрены основные дидактические принципы применения информационных технологий в образовательном процессе.

Summary

The basic didactic principles of the use of information technologies in the educational process are considered.

Ә.О.К 373.03 **Миркасимова Т. Ш.,**

Нархоз Университеті
аға оқытушы,

FLASH ҚОЛДАНБАСЫ МУЛЬТИМЕДИЯЛЫҚ ӨНІМДЕРДІ ЖАСАУҒА АРНАЛҒАН ӘМБЕБАП ҚҰРАЛ

Түйін сөздер: графика, анимация, векторлық графика, Flash технологиясы.

Ключевые слова: графика, анимация, векторная графика, технология Flash.

Keywords: graphic, animation, vector graphics, technology of Flash.

Дербес компьютерлерді пайдаланудың кеңінен тараған бағыттарының бірі — графикалық компьютерлік модельдеу. Графикалық компьютерлік

модельдеудің қолданылу аясы өте кең. Оған мультимедиялық программалар, теледидар жарнамаларын, киноның арнайы эффектілерін құрудан бастап машина құрылымын компьютерлермен жобалауға дейін қамтиды.

Мәліметтердің графикалық түрде модельдеуі компьютерде алғаш 1950-ші жылдардың ортасында құрастырылды. Ол әскери және ғылыми зерттеу жұмысына қолданылған үлкен ЭЕМ үшін іске асырылған. Содан бері графикалық тәсіл мәліметтерді бейнелеудің ажырамас қажеттілігіне айналды.

Программалы-аппараттық есептеу кешені көмегімен әдістерді және бейнелерді өндеуді үйрететін ақпараттанудың арнайы облысы бар – ол компьютерлік графика. Компьютерлік графикасыз компьютерлік қана емес әдеттегі нақты өмірді де көз алдымызға елестету мүмкін емес. Мәліметтерді визуалдау түрлі адам қызметі саласында іске асырылуда. Мысалы ретінде медицина саласы (компьютерлік томография), ғылыми зерттеулер, киімдерді және маталарды модельдеу.

Оқыту үрдісіне компьютердің енуі мұғалімді оқыту үрдісін басқаруында күрделі жұмыстан босатып, жай анықтамалық және бейнелі түрде көрсетілген иллюстративті материал жасауға мүмкіндік береді: мәтін, графика, анимация, дауыстық және видео элементтер.

Flash – электронды мультимедиялық программа жасауға арналған. Қазіргі кезде Flash растрлық, векторлық, 3D графикамен, аудио және видео компоненттерімен жұмыс жасауға рұқсат береді. Бүгінгі күнде флеш арқылы интерактивті оқу құралдары, ойындар, роликтер, интернет-жарнамалар, қосымшалар және сайттардың үлкен көлемдері жасалуда.

Flash – барлық күрделі интерактивті қосымшаларды жасаудың ең оңай тәсілдерінің бірі болып табылады. Мультипликация, графика мен эффектілердің жоғары сапасы арқасында Flash-тегі оқулықтар, сайттар өте тартымды болып шығады. Adobe Flash – веб-қосымшалар құруға арналған танымал мультимедиялық технология. Флештың алғашқы пайда болғандары FutureSplash Animator ортасы, кейінірек Macromedia Flash, 2006 жылдан бастап – Adobe Flash және содан бері күшейе түсті. Flash құралдары Adobe компаниясының Flash Professional және Flash Builder қосымшалары болып табылады.

Adobe (Macromedia) Flash – векторлық графика және анимациямен жұмыс жасауға арналған графикалық программа. Дәлірек, Adobe (Macromedia) Flash – векторлық графика технологиясын қолданатын анимациямен жұмыс жасайтын программа. Флешта анимация үшін екі негізгі тәсіл қолданылады: кадрлық және трансформациялық анимация.

Flash – интерактивті мультимедиялық программа жасауға арналған. Flash-ті қолдану ортасы әр-түрлі жағдайда, бұл компьютерлік ойындар, веб-сайт, CD презентация, баннерлер және жәй мультфильмдер. Программада жұмыс істеу кезінде медиа, дауыстық және графикалық файлдарды қолдануға, сонымен қатар, RНР және XML арқылы пайдаланған толық веб-парақтарды және интерактивті интерфейсті құруға да болады.

Flash – файлдар .swf түріндегі кеңейтілуге ие және Flash Player программасы көмегімен қарауға болады, бұл браузерде Plugin түрінде болуы мүмкін. Adobe сайтынан тегін түрде таратылады. Бастапқы файлдар, яғни .fla кеңейтілуімен кездесетін, Macromedia Flash ортасында құрылған, кейін түсінікті түрде Flash Player форматына компиляцияланады.

Flash қолданбасы цифрлық мультимедиялық продуктілерді жасауға арналған универсалды тәсіл. Векторлық графикаға негізделген Flash технологиясы цифрлық технологиялар арасында әрқашан бірінші позицияны алады. Flash-тің негізгі мүмкіндіктері тығыз қолданушыға белгілі. Бірақ мұнымен оның мүмкіндіктері шектелмеген. Қолданбаның өсуімен қатар, оның қолдану ортасы да кеңеюде. Қазіргі таңда Flash интернетке арналған және қазіргі заманғы компьютерлерге, ойын приставкалары мен ұялы байланысқа арналған продуктілер жасау мүмкіндігін береді.

Adobe Flash құндылығы мультипликация, графика мен эффекттердің жоғары сапасы арқасында Flash-тегі сайттар өте тартымды көрінеді. Ақырғы файл контенттің кез келген түріне – мәтіндік, аудио, видео, векторлық және 3-D графикаға контейнер тәрізді болады. Flash-тің пакеті алдымен анимациялар құруға арналған.

Flash CS3 редакторында анимация құруға мысалдар қарастырайық. Бұл анимация өсіп келе жатқан гүлді бейнелейді. Кадрлық анимацияда әр кадрда бейнелер жеке-жеке салынады және олар бір-бірін тез алмастырады. Бір секундта және одан жоғары жылдамдықта 24 кадрды адам үздіксіз қозғалыстағы бейне ретінде көре алады. Кадрлар уақыт шкаласында сұр тіктөртбұрыш ретінде бейнеленеді. Кадрлардың екі типі бар:

- Кілттік кадр – мұнда бейне өзгеріп тұрады;
- Аралық кадр – мұнда бейне өзгермейді немесе программамен автоматты түрде құрылады.

Кілттік кадрларды F6 (алдыңғы кілттік кадрдың көшірмесімен) немесе F7 пернесімен (бос кілттік кадрмен), ал аралық кадрды F5 пернесімен (сол жақтағы жақын кілттік кадрға сілтемесі бар) құруға болады.

Аталған анимацияны құру үшін төрт қабатты қолданамыз: екеуі – статистикалық картинаны, ал екеуі анимация: күн мен гүлді құрайды (1-сурет).

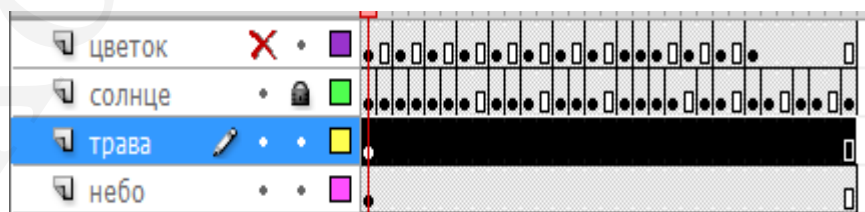

1-сурет. Кадрлар шкаласының панелі

Мұндағы ең төменгі қабат – бұл «аспан» қабаты, одан кейін «шалғын» қабаты, оның үстінде «күн» және оның бетінде «гүл» қабаты орналасады. «Аспан» қабатында көк түсті тіктөртбұрыш бейнеленеді. Бұл ең астыңғы

кабат. «Шалғын» қабаты жасыл түсті эллипс бейнесін құрайды. «Гүл» қабаты кадаммен орындалатын анимацияны құрайды.

Алдымен бірінші кадрда қаламұштың көмегімен гүлдің өскінін саламыз. F6 пернесін басу арқылы жаңа кадрларды қоса отырып, гүлдің сабағын толықтырып саламыз. «Күн» қабатының анимациясын күн шапағын соза отырып, 3 кадр құрамыз. Бұл анимацияны гүл ашылғанда ішінен көбелек ұшып шығатындай етіп жалғастыруға болады.

Adobe Flash – барлық күрделіліктегі интерактивті қосымшаларды жасаудың ең оңай тәсілдерінің бірі. Шынында, соңғы уақытта көбі сайттың алға жылжуы үшін қолданушыларды қызықтыру үшін онлайн флеш ойындар жасаумен айналысып жатыр. Қозғалыстағы көріністі тұрғызу – Flash-тің ең үлкен артықшылығы болып табылады. Интернет-анимация – бұл Flash. Жарнама роликтері, демонстрациялар, фильмдер барлығы Flash арқасында іске асырылады.

Flash технологиясының артықшылықтарының бірі – бұл программада шексіз көп кадрлар мен кабаттарды қолдана отырып электрондық оқулықтар жасауда қолданылуы. Flash технологиясын сондай-ақ қашықтықтан оқыту әдісіне арналған оқулықтар жасауда да пайдалануға болады. Мысалы, физикалық, математикалық және химиялық құбылыстарды Flash-те демонстрациялап, ол оқулықтарды қашықтықтан оқыту әдісіне қолдануға болады. Демек осы сияқты Flash-оқулықтар жасап, ол оқулықтар арқылы белгілі бір тақырыпта кең көлемді сабақ өткізуге болады. Мұндай оқулықтар студенттердің сабақты тез әрі оңай түсінуіне ықпал етеді.

Электронды оқулық дегеніміз — мультимедиялық оқулық, сондықтан электронды оқулықтың құрылымы сапалы жаңа деңгейде болуға тиіс. Электронды оқулық студенттің уақытын үнемдейді, оқу материалдарын іздеп отырмай, өтілген және студенттің ұмытып қалған материалдарын еске түсіруге зор ықпал етеді. Білім берудің кез келген саласында «Электрондық оқулықтарды» пайдалану студенттердің танымдық белсенділігін арттырып қана қоймай ойлау жүйесін қалыптастыруға шығармашылықпен еңбек етуіне жағдай жасайды.

Электронды оқулық – бұл студентке ғана емес, сонымен қатар оқытушыға көмек. Бұл электронды оқулықтың авторларымен яғни, әріптестерімен қашықтан кәсіби қарым-қатынас жасау құралы. Өйткені біздің электронды бағдарламалар – бұл көбінесе дайын сабақ конспектісі. Сондай-ақ, оның жан-жақтылығының арқасында, олар әдістемелік деректер қоры бола алады.

Электронды оқулықтарда студент оқу материалына жүгінуін қаншалықты қажет етсе, соншалықты мүмкіндік береді. Ол бір тапсырманы, оның ең жақсы нәтижесіне жеткенше орындауы мүмкін. Электрондық оқулық қашықтан оқу формасының өзекті кезеңі болып табылады. Әрбір дәріс суреттеулермен сипатталса студент тек өзінің мақсатымен және міндетімен танысып қана қоймай, сонымен бірге жан-жағындағы жағдайды

ұғынып, пайда болған мәселелердің түбірін ұғып, оны шешу механизмдерімен танысады.

Электрондық оқулықтарды құру технологиялары мультимедиа ортасында оқыту курстарын құрастыру ұзақ және қымбат тұратын процессі болып табылады. Сондықтан, компьютерлік оқу курсының барлық негізгі құру кезеңдерін алдымен жақсылап ойланып жасау қажет. Алдымен, мультимедиа ұсынылатын ортаның оқу курсы таңдалады. Берілген пән бойынша курстардың болжамды шығындары мен уақыттарын анықтау, оның мүмкіндік таралымы және аудиториясын анықтау керек.

Flash – электронды мультимедиалық программа жасауға арналған. Қазіргі кезде Flash растрлық, векторлық, 3D графикамен, аудио және видео компоненттерімен жұмыс жасауға рұқсат береді, және осы айтылғандардың бәрінен анимациялық сахна немесе интерактивті орта құру. Бүгінгі таңда флеште электронды оқу құралдары жасалуда. Flash – барлық күрделі интерактивті қосымшаларды жасаудың ең оңай тәсілдерінің бірі. Мультипликация, графика мен эффекттердің жоғары сапасы арқасында Flash-тегі оқулықтар, сайттар өте тартымды көрінеді. Қолайлы және әмбебап.

Жоғарыда айтылғандардың бәріне негізделіп, қазіргі қоғамға, соның ішінде, әсіресе, оқыту үрдісіне Flash ортасында жасалған интерактивті оқулық қажет және тиімді. Қорыта келгенде Flash қолданбасы цифрлық мультимедиялық өнімдерді жасауға арналған әмбебап құрал.

Әдебиеттер:

1. Дронов В.П. Macromedia Flash Professional 8. Графика и анимация. – М.: БХВ-Петербург, 2006. – 656 с.
2. Блейк Б., Доуг С. Мультимедиа-дизайн во Flash 8. – Санкт-Петербург: НТ Пресс, 2008.- 592 с.
3. Егоров А.Ф., Капустин Ю.И., Щербаков А.В. Некоторые аспекты создания электронного учебника. Электронные учебники и учебно-методические разработки в открытом образовании. – М.: Изд. МЭСИ, 2009. – 130 с.
4. Киркпатрик Г., Пити К. Мультипликация во Flash. – Москва: НТ Пресс, 2006. – 336 с.

Қысқаша түйіндеме

Flash-технология несімен ерекшеленеді? Әрине оның көптеген артықшылықтары бар. Ол Бүкіләлемдік торды динамикалық, интерактивті етті, алуан түрлі корпоративті презентацияларды, жарнамалық роликтерді, баннерлерді және т.б. құрудағы орны ерекше. Бірақ бұл ең негізгісі емес, бұл аталған технологияның арқасында тек кәсіби мамандардың ғана емес, миллиондаған әуесқойлардың да анимациялар жасау мүмкіндігіне ие болды.

Краткое резюме

Чем уникальна flash-технология? Конечно, у нее масса преимуществ, она сделала Всемирную паутину более динамичной, более живой,

интерактивной, позволила создавать красочные корпоративные презентации, рекламные ролики, баннеры и т.д. Однако, на мой взгляд, все это не самое главное. А главное — то, что благодаря данной технологии впервые создание анимации стало доступно не только избранным (профессионалам), но и миллионам любителей.

Executive summary

What is flash- technology unique? Certainly, for her mass of advantages, she did the World wide web more dynamic, more living, interactive, allowed to create colorful corporate presentations, commercial films, banners etc. etc. However, to my mind, all this most not important. And main - that due to this technology first creation of animation became accessible not only select (to the professionals) but also to millions of amateurs.

УДК 378.141

Мокрецова Л. О.,
зав. кафедрой ИГД НИТУМИСиС, г. Москва, к.т.н., доцент
Ефименко С. М.,
доцент кафедры ИГД НИТУ МИСиС, г. Москва, к.пед.н.
Головкина В. Б.,
доцент кафедры ИГД НИТУ МИСиС, г. Москва, доцент

К ВОПРОСУ О ПОДГОТОВКЕ МАГИСТРОВ ПО НАПРАВЛЕНИЮ «ДИЗАЙН СВЕТА ПРОСТРАНСТВЕННОЙ СРЕДЫ»

Түйін сөздер: светодизайн, құзыреттілік, құзыреттілік, магистранттар, самообразовательная қызметі.

Ключевые слова: светодизайн, компетентности, компетентностный подход, магистранты, самообразовательная деятельность.

Keywords: lighting design, competence, competence approach, undergraduates, self-educational activity.

Происходящие в настоящее время в высшем профессиональном образовании качественные изменения, направлены, в первую очередь, на соответствие запросам рынка труда, который требует подготовки конкурентоспособного и практико-ориентированного специалиста, обладающего достаточным уровнем компетенций, способного быстро адаптироваться к постоянно меняющимся условиям производственного процесса.

Сегодня светодизайн заявляет о себе как об одной из ведущих и наиболее перспективных областей деятельности. Проектирование предметно-пространственной среды традиционно являлось миссией архитектора, который, по сути, объединял в себе сразу несколько профессий: ландшафтного архитектора, светодизайнера, декоратора. Современное состояние отечественного светодизайна можно определить как переломное: во-первых,

по причине недостаточного количества профессиональных школ и практически отсутствием методики подготовки светодизайнеров; во вторых, потому, что окончательно не сформированы основы световой культуры как таковой [9].

С учетом широкого распространения новых образовательных программ магистратуры и технологии их реализации, открытая при кафедре инженерной графики и дизайна НИТУ МИСиС магистратура с обучением по направлению подготовки 09.04.03 Прикладная информатика (профиль программы: Дизайн света пространственной среды), рассматривается нами как творческая мастерская, в которой происходит генерирование идей, зарождающихся на стыке разных областей знания – науки, искусства, техники, градостроительства, дизайна. Образовательная программа магистратуры предполагает углубление профессиональных знаний, а также формирование дополнительных навыков и умений в области практической деятельности; на формирование у обучающихся профессиональных компетенций, необходимых для проведения как самостоятельной научно-исследовательской работы, так и научно-исследовательской работы в составе научного коллектива [7].

Программа подготовки магистров характеризуется практико-ориентированным подходом, увеличением часов на дисциплины специализации, исследовательские проекты и производственную практику, что способствует повышению конкурентоспособности выпускника на рынке труда и в профессиональном сообществе в целом. Кроме того, разработанная магистерская программа ориентирована на тесное сотрудничество с работодателями и учитывает условия вхождения отечественной высшей школы в общеевропейскую систему высшего образования.

Основанная на этих принципах методология подготовки магистров предлагает приобщиться к пониманию световой культуры, способствовать развитию у будущих специалистов определенного образа целостного мышления, предполагающего рассмотрение проекта с разных ракурсов: его творческого потенциала, технических возможностей реализации, а также социокультурных и экономических факторов.

Практико-ориентированный характер программы предполагает обретение обучающимися умения и опыта самостоятельной постановки задач и творческого их решения, исходя из целостного видения конкретной ситуации. Данный подход позволит не только развивать творческие способности, талант генерировать идеи и оригинально реализовывать их на практике, но, что крайне важно, формировать у будущих светодизайнеров чувство авторской ответственности за результаты деятельности в общественном пространстве [9].

В качестве методологической основы предлагаемого образования выступают взаимосвязанные деятельностный и компетентностный подходы. Понимая, что в процессе развития личности человека как развития системы «человек–мир», обучающийся выступает как активное, творческое начало. Взаимодействуя с миром, он строит сам себя. Активно действуя в мире, он

таким путем самоопределяется в системе жизненных отношений, происходит его саморазвитие и самоактуализация его личности [6].

В настоящее время считается общепризнанным то, что компетентный специалист в дизайне – это специалист, подготовленный к решению всех групп задач, возникающих в его профессиональной деятельности: разрабатывая новый продукт, он движется от понимания ситуации бизнеса, всестороннего анализа самого продукта, неявных проблем и потребностей его пользователя, возможностей его инженерной разработки и производства к инновационному решению, целостному замыслу, образу будущего изделия, который затем материализует для конкретного производства. Способности дизайнера охватывать целостно многоплановые проблемы, взаимодействовать внутри междисциплинарной команды, увязывать воедино противоречивые факты оказались наиболее востребованными в сегодняшних реалиях бизнеса, рынка и культуры потребления [2].

Учитывая, что сегодня приоритетной составляющей в профессиональной квалификации будущего специалиста является компетентность как интегральная (совокупная) характеристика интериоризированных личностью знаний, умений и навыков, проявляемых в виде способности и готовности личности к самостоятельным выборочным и проектировочным действиям при решении различных поведенческих и действеннопрактических задач [3], предлагаемая система подготовки будущего специалиста в области светодизайна включает в себя следующие характеристики: способность к абстрактному мышлению, анализу, синтезу; готовность нести социальную и этическую ответственность за принятые решения; готовность к саморазвитию, использованию творческого потенциала; способность исследовать современные проблемы и методы прикладной информатики и научно-технического развития информационных и коммуникационных технологий т.д. [8].

Рассматривая профессиональную компетентность светодизайнера, то следует иметь в виду наличие у него ряда следующих необходимых компетенций: использовать и развивать методы научных исследований в области проектирования и управления информационными системами в прикладных областях; ставить и решать прикладные задачи в условиях неопределенности и определять методы и средства их эффективного решения; проводить научные эксперименты, оценивать результаты исследований; анализировать данные и оценивать требуемые знания для решения нестандартных задач с использованием методов компьютерного моделирования и т.д. [8]. В предложенном перечне требований учитываются важнейшие направления всестороннего образования человека, избравшего профессию дизайнера светопространственной среды.

На развитие профессиональной компетентности в дизайнерской деятельности большое влияние оказывает практика (педагогическая и производственная), представляющая собой вид учебных занятий, обеспечивающих практико-ориентированную подготовку будущих

специалистов. При этом следует иметь в виду, что практика как важнейший компонент профессиональной подготовки будущего светодизайнера приобретает качественно новое целеполагание, формирующее готовность магистрантов к творческой деятельности в современных условиях.

В соответствии с ФГОС ВО предлагаемая образовательная программа магистранта включает в себя как образовательную, так и научно-исследовательскую составляющую, в рамках которой обучающиеся должны регулярно вести самостоятельные исследовательские (творческие) проекты или участвовать в таких проектах, иметь публикации в отечественных научных журналах или зарубежных журналах, трудах национальных и международных конференций, симпозиумов по профилю.

Начиная работу по подготовке магистрантов мы провели исследование по изучению мотивации выпускников кафедры ИГД к продолжению обучения в магистратуре по программе «Дизайн света пространственной среды». Опираясь на методику Е. П. Ильина [4], нами было проведено анкетирование поступивших в магистратуру.

В данном опросе представлены три положения: «Приобретение знаний» (стремление к приобретению знаний, любознательность); «Овладение профессией» (стремление овладеть профессиональными знаниями и сформировать профессионально важные качества); «Получение диплома» (стремление приобрести диплом при формальном усвоении знаний). В опросник включены ряд фоновых утверждений, которые в дальнейшем нами не обрабатывались.

Результаты проведенного исследования представлены в таблице 1.

Таблица 1– Результаты определения уровней мотивации

Показатель мотивации	Уровни мотивации					
	Высокий		Средний		Низкий	
	Кол-во	%	Кол-во	%	Кол-во	%
Приобретение знаний	2	20	5	50	3	30
Овладение профессией	4	40	5	40	1	10
Получение диплома	4	40	3	30	3	30



Рисунок 1– Уровни мотивации магистрантов при поступлении

Результаты анкетирования свидетельствуют о том, что у поступивших на обучение в магистратуру доминирует средний уровень мотивации к приобретению знаний и овладению профессией, т.е. обучение в магистратуре рассматривается как способ продлить период профессионального самоопределения, причем получение диплома магистра по выбранному направлению имеет достаточно высокое значение (Рисунок 1).

Мы считаем, что понимание мотивации желающих обучаться в магистратуре дает возможность вносить определенные изменения в программу магистерского образования.

Литература:

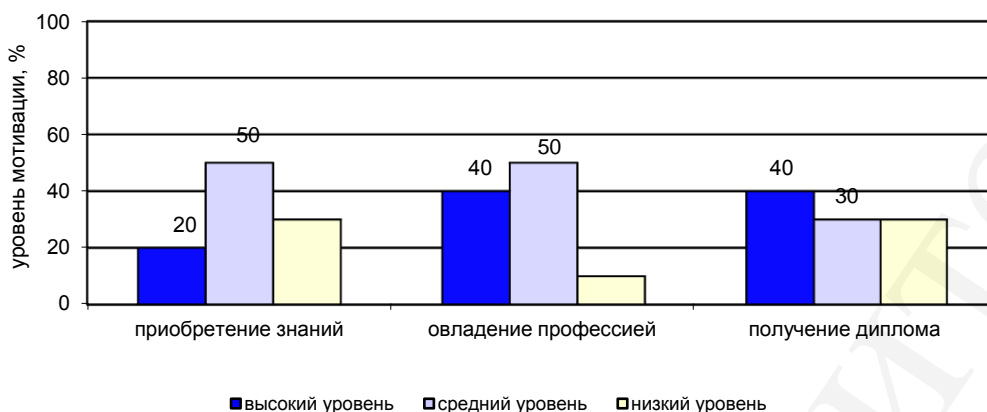
1. Академик [Электронный ресурс]. – URL: <http://dic.academic.ru/dic.nsf/ushakov/853414> (Дата обращения: 27.09.2015).
2. Ефименко С. М., Петрова Т. Н. Подготовка педагога-тьютора в вузе: модель, технология, практика: монография. – Чебоксары :Чуваш.гос. пед. ун-т им. И. Я. Яковлева, 2011. – 184 с.
3. Зеер, Э. Ф., Сыманюк. Э. Э. Компетентностный подход как фактор реализации инновационного образования / Э. Ф. Зеер, Э. Э. Сыманюк // Образование и наука. Известия УрО РАО, 2011. – № 8. – С. 3-15.
4. Ильин Е.П. Мотивация и мотивы – СПб: Издательство «Питер», 2000.
5. Итоги селекторного совещания в ЦИК Партии Единая Россия по проблемам профессионального технического образования [Электронный ресурс]. – URL: <http://er.ru/news/134149>(дата обращения: 25.09.2015).
6. Леонтьев А. А. «Научите человека фантазии...» (Творчество и развивающее образование) // Вопросы психологии. –1998. – № 5. – С. 82.
7. О Федеральной целевой программе развития образования на 2016–2020 годы: постановление Правительства РФ от 23.05.2015 № 497 [Электронный ресурс]. – URL: http://www.consultant.ru/document/cons_doc_LAW_180188(дата обращения: 25.09.2015).
8. ФГОС ВОпо направлению подготовки 09.04.03 Прикладная информатика (уровень магистратуры) [Электронный ресурс]. – URL:

http://www.consultant.ru/document/cons_doc_LAW_171891 (дата обращения: 27.09.2015).

9. Школа светового дизайна [Электронный ресурс]. – URL: <http://cld.ifmo.ru> (дата обращения: 27.09.2015).

Қысқаша түйіндеме

Ескере отырып жинақталған тәжірибе дизайнерлік тәжірибесі, арнайы пәндер сабақтарында, құзыреттілік тәсілді жүзеге асыру барысында мамандарды кәсіби даярлау мен бакалаврлар мамандығы бойынша «Қолданбалы информатика (дизайндағы)» біздің ойымызша, қалыптастыру үшін сапалы білім қажет құрастыруда бәсекеге қабілетті білім беру жүйесін саласындағы светодизайна кеңістіктік ортаның жетекші әлемдік және отандық жоғары оқу орындары.

Краткое резюме

Учитывая накопленный опыт в дизайнерской практике, преподавании спецдисциплин, реализации компетентного подхода в процессе профессиональной подготовки специалистов и бакалавров по специальности «Прикладная информатика (в дизайне)» мы считаем, что для формирования качественного образования необходимо выстраивание конкурентоспособной образовательной системы в области светодизайна пространственной среды на уровне ведущих мировых и отечественных вузов.

Executivesummary

Given the accumulated experience in design practice, teaching of special disciplines, the implementation of the competence approach in professional training of specialists and bachelors in the specialty «Applied Informatics (in design)» we believe that for the qualitative education it is necessary to build competitive educational system in the field of lighting design of the spatial environment on the level of leading world and national universities.

УДК 378, 371 **Мокрецова Л.О.,**

Национальный исследовательский технологический университет «МИСиС»,
г. Москва, Россия, к.т.н., доцент

Бычкова И.В.

Национальный исследовательский технологический университет «МИСиС»,
г. Москва, Россия, старший преподаватель

ОСОБЕННОСТИ РАЗВИТИЯ НАПРАВЛЕНИЯ ОБУЧЕНИЯ «ПРИКЛАДНАЯ ИНФОРМАТИКА» В ДИЗАЙНЕ

Түйін сөздер: информатика, жеке білім беру стандартын, әмбебап және кәсіби құзыреттілігін, бакалаврлар, білім беру бағдарламасын қолданылады.

Ключевые слова: прикладная информатика, собственный образовательный стандарт, универсальные и профессиональные компетенции, бакалавры, образовательная программа.

Keywords: applied computer science, a private educational standard,

universal and professional competence, bachelors, educational program.

В настоящее время в России осуществляется планомерная работа по укреплению инженерного образования. Созданы Национальные исследовательские университеты, в том числе и НИТУ «МИСиС», ориентированные на подготовку современных технических кадров. Развитие материальной базы кафедр, структур управления, базовой подготовки и направлений обучения привело к изменению методик и технологий учебного процесса и способствовало повышению качества образования инженерных кадров в области металлургии, материаловедения, автоматизированных систем проектирования и технологий, информатики и вычислительной техники, управления производством. Перед системой образования России и, в целом в Российском обществе, поставлен вопрос воспитания творческой, созидательной личности. В 2015 году НИТУ «МИСиС» разработаны и внедрены в учебный процесс основные профессиональные образовательные программы (ОПОП) по направлениям обучения, отвечающие требованиям профессиональных стандартов, федеральным государственным образовательным стандартам, Федеральному закону «Об образовании в Российской Федерации», международным требованиям. В основу положены разработки собственных образовательных стандартов высшего образования НИТУ «МИСиС». В частности, подготовлен стандарт по направлению «Прикладная информатика». Настоящий Стандарт автономного образовательного учреждения высшего образования «Национальный исследовательский технологический университет «МИСиС» (далее – ОС ВО НИТУ «МИСиС») представляет собой совокупность требований, обязательных при реализации основных профессиональных образовательных программ высшего образования – программ бакалавриата по направлению подготовки 09.03.03 Прикладная информатика и распространяется на все структурные подразделения университета. ОС ВО НИТУ «МИСиС» разработан с учетом: актуальных и перспективных потребностей личности, развития общества и государства, образования, науки, культуры, техники и технологий, экономики и социальной сферы в порядке, установленном законодательством Российской Федерации; лучшей отечественной и мировой практики подготовки по программам высшего образования с учетом прогнозирования перспектив развития высокотехнологичных производств; действующих отечественных и международных норм качества образования в сфере инженерного образования и требований высокотехнологичных отраслей экономики; российских и международных общественных и иных организаций в области качества образования; уровней квалификаций, установленных в Российской Федерации; европейской рамки квалификаций (по областям профессиональной деятельности); профессиональных стандартов; стандартов предприятий – стратегических партнеров университета и объединений работодателей.

- Основными пользователями образовательного стандарта являются:

- методические комиссии по укрупненным группам направлений и специальностей; научно-педагогические коллективы университета, ответственные за реализацию и обновление ООП, за разработку, актуализацию и реализацию рабочих программ (далее – РП) дисциплин (модулей) и практик с учетом передовых достижений науки, техники и социальной сферы по данному направлению и уровню подготовки, а также за контроль качества освоения программ посредством текущего контроля успеваемости и промежуточной аттестации обучающихся;
- ответственные за управление процессом разработки, обновления и реализации образовательных программ; государственные экзаменационные комиссии; объединения специалистов и работодателей в соответствующей сфере профессиональной деятельности;
- уполномоченные государственные органы исполнительной власти; органы, обеспечивающие финансирование высшего образования; обучающиеся; абитуриенты; российские, иностранные и международные образовательные и научные организации.

ОС предусматривает объем программы бакалавриата в размере 240 зачетных единиц (далее – з.е.) вне зависимости от формы обучения, применяемых образовательных технологий, реализации программы с использованием сетевой формы, реализации программы по индивидуальному учебному плану. При реализации образовательной программы могут применяться электронное обучение и дистанционные образовательные технологии в порядке, установленном Министерством образования и науки Российской Федерации.

Образовательная деятельность по образовательной программе осуществляется на русском языке и (или) может осуществляться на английском языке.

В образовательном стандарте выделены три кластера компетенций: универсальные, общепрофессиональные и профессиональные. Универсальные и общепрофессиональные компетенции являются общими для всех направлений подготовки, реализованных в вузе. Профессиональные компетенции определяют специфику направления подготовки 09.03.03 Прикладная информатика и объединены с учетом профессиональных стандартов по видам профессиональной деятельности.

Выпускник, освоивший образовательную программу, должен обладать следующими универсальными компетенциями: коммуникации и работа в команде (УК-1); коммуникативная языковая компетенция (УК-2); гражданственность и социальная ответственность (УК-3); здоровьесбережение и безопасность жизнедеятельности (УК-4); непрерывное образование (УК-5); и общепрофессиональными компетенциями: фундаментальные знания (ОПК-1); системный анализ (ОПК-2); проектирование и разработка (ОПК-3); исследования (ОПК-4); практика (ОПК-5); принятие решений (ОПК-6)

Выпускник, освоивший образовательную программу, должен обладать профессиональными компетенциями, соответствующими видам профессиональной деятельности, на которые ориентирована образовательная программа: проектная (в прикладной информатике) (ПК-1); производственно-технологическая (в прикладной информатике) (ПК-2); организационно-управленческая (в прикладной информатике) (ПК-3); научно-исследовательская (в прикладной информатике)(ПК-4);

Основная профессиональная образовательная программа состоит из трех блоков:

Блок 1 «Дисциплины (модули)», который включает дисциплины (модули), относящиеся к базовой части образовательной программы и дисциплины (модули), относящиеся к ее вариативной части.

Блок 2 «Практики» и «Научно-исследовательская работа», который в полном объеме относится к вариативной части образовательной программы.

Блок 3 «Государственная итоговая аттестация», который в полном объеме относится к базовой части образовательной программы и завершается присвоением соответствующей квалификации, указанной в перечне специальностей и направлений подготовки, утверждаемом Министерством образования и науки Российской Федерации.

Дисциплины (модули), относящиеся к базовой части образовательной программы, являются обязательными для освоения обучающимися вне зависимости от направленности (профиля) или специализации программы, которую он осваивает. Дисциплины (модули) по философии, истории, иностранному языку, безопасности жизнедеятельности, физической культуре реализуются в рамках базовой части Блока 1 программы бакалавриата. Объем, содержание и порядок реализации указанных дисциплин (модулей) определяются локальным нормативным актом университета. Дисциплины (модули), относящиеся к вариативной части образовательной программы, практики и научно-исследовательская работа, определяют направленность (профиль) или специализацию образовательной программы. После выбора обучающимся профиля или специализации программы, набор соответствующих выбранному профилю дисциплин (модулей) и практик становится обязательным для освоения обучающимся.

При реализации образовательной программы Университет должен обеспечить обучающимся возможность освоения факультативных (необязательных для изучения при освоении образовательной программы) и элективных (избираемых в обязательном порядке) дисциплин (модулей) в порядке, установленном локальным нормативным актом университета. Избранные обучающимся элективные дисциплины (модули) являются обязательными для освоения. Для обеспечения инклюзивного образования инвалидов и лиц с ограниченными возможностями здоровья в образовательную программу включаются специализированные адаптационные дисциплины (модули).

При реализации образовательной программы, разработанной в соответствии с образовательным стандартом, факультативные и элективные дисциплины (модули), а также специализированные адаптационные дисциплины (модули) включаются в вариативную часть образовательной программы.

«Государственная итоговая аттестация» программы бакалавриата входит защита выпускной квалификационной работы, включая подготовку к процедуре защиты и процедуру защиты. Локальным нормативным актом университета по программе бакалавриата может быть включена подготовка и сдача государственного экзамена.

При разработке и реализации программ должна быть обеспечена обучающимся возможность освоения дисциплин (модулей) по выбору в объеме не менее 30 процентов от объема вариативной части.

Для обеспечения соответствия образовательной программы требованиям рынка труда к реализации программы привлекаются руководители и работники организаций, деятельность которых связана с направленностью (профилем) программы.

Университет обеспечивает гарантию качества подготовки выпускников, в том числе путем: политики обеспечения качества образования, отражающей связь между научными исследованиями и обучением, учитывающей национальный контекст, институциональный контекст и стратегию развития университета; стандартной процедуры разработки и утверждения образовательных программ, в которых четко сформулированы результаты, связанные с соответствующим уровнем квалификации национальной рамки квалификаций и рамки квалификаций Европейского пространства высшего образования; студентоцентрированного обучения, гарантирующего активное участие обучающегося в образовательном процессе; регламентации «жизненного цикла» обучения путем последовательного применения утвержденных и опубликованных нормативных актов, охватывающих все этапы «жизненного цикла» обучения, включая прием, освоение образовательной траектории, защиты выпускной квалификационной работы; прозрачной и объективной процедуры подбора и развития педагогического персонала для формирования компетентного состава преподавателей; актуальных инструментов и ресурсов обучения и поддержки образовательного процесса; информационного менеджмента образовательного процесса за счет сбора, анализа и использования полученной информации для эффективного управления образовательными программами; достоверного, объективного, понятного, своевременного и доступного информирования общественности о своей деятельности, в том числе образовательных программах; постоянного мониторинга и периодического пересмотра образовательных программ для обеспечения гарантии достижения поставленных целей с учетом потребностей обучающихся и общества; прохождения процедур внешнего контроля качества на цикличной основе.

Контроль соблюдения обязательных требований Образовательного стандарта организует и осуществляет учебно-методическое управление университета.

Большая доля предметов ООП по направлению обучения 09.03.93 «Прикладная информатика» связана с математикой и информатикой — системным анализом, моделированием, теорией алгоритмов, методами оптимизации, работой с базами данных. Кроме того, студенты изучают основы предпринимательской деятельности, менеджмент и маркетинг, бухгалтерский учет и аудит, физику, технику безопасности, правовые основы прикладной информатики. Нетехническая часть предусматривает изучение истории, философии, иностранного языка и экономики. Профили обучения, реализуемые в НИТУ «МИСиС»: прикладная информатика в экономике; прикладная информатика в дизайне, прикладная информатика в энергосбережении.

ОС НИТУ «МИСиС» соответствует современным характеристикам профессиональной деятельности и действующим международным и отечественным нормам качества образования в сфере инженерного образования и требованиям высокотехнологичных отраслей экономики; обеспечивает удовлетворение потребностей работодателей и гибко реагирует на требования рынка труда; обеспечивает возможности для реализации индивидуальных образовательных программ обучающихся; обеспечивает возможности для выполнения заявленных требований к результатам освоения ООП; обеспечивают ясное описание и характеристику результатов, их четкое структурирование по видам профессиональной деятельности; обеспечивают соответствие результатов действующим международным и отечественным нормам качества образования в сфере инженерного образования и требований высокотехнологичных отраслей экономики; обеспечивают соответствие результатов возрастным особенностям и возможностям обучающихся; обеспечивают соответствие результатов современным характеристикам профессиональной деятельности; обеспечивают возможность достоверного подтверждения достижения всех видов результатов; образовательный стандарт НИТУ «МИСиС» не ниже требований ФГОС ВО по данному направлению подготовки.

Отличительной особенностью основной профессиональной образовательной программы по направлению подготовки 09.03.03 Прикладная информатика является наличие соответствия не только требованиям высокотехнологичных отраслей экономики, но и современным характеристикам профессиональной деятельности. Действующие международные и отечественные требования к качеству образования и к выпускнику в сфере информационных технологий закреплены в профессиональных стандартах. Разработкой профессиональных стандартов в области информационных технологий в Российской Федерации занимается некоммерческая Ассоциация Предприятий Компьютерных и Информационных Технологий (АП КИТ). Ее членами являются крупнейшие

отечественные и мировые компании в области программного обеспечения, производства компьютеров и оборудования, ведущие отечественные дистрибуторы, системные интеграторы, российские производители и разработчики.

Профессиональное сообщество определило основные профессии и разработало ряд стандартов, среди них: программист, специалист по информационным системам, специалист по информационным ресурсам, специалист по тестированию в области информационных технологий; технический писатель, администратор баз данных, системный аналитик и многие другие.

Разработка и применение профессиональных стандартов закреплены на законодательном уровне, например, Федеральным законом от 2 мая 2015 г. № 122-ФЗ «О внесении изменений в ТК РФ и статьи 11 и 73 Федерального закона «Об образовании в Российской Федерации» (далее – Федеральный закон), который вступает в силу 1 июня 2016 г., определен порядок применения работодателями профессиональных стандартов, в том числе государственными и муниципальными организациями, а также организациями, контрольный пакет акций которых принадлежит Российской Федерации, субъекту Российской Федерации или муниципальному образованию.

Таким образом, отбор профессиональных стандартов для конкретного направления подготовки высшего образования происходит с помощью анализа характеристики профессиональной деятельности, состоящей из видов профессиональной деятельности и уровня квалификации.

Методические рекомендации по актуализации действующих федеральных государственных образовательных стандартов высшего образования с учетом принимаемых профессиональных стандартов, утвержденные Приказом Минобрнауки России от 22.01.2015 № ДЛ-2/05вн предлагают для программ бакалавриата прикладной направленности анализировать требования профессиональных стандартов 5 и 6 уровней квалификации.

Программы бакалавриата формируются университетом в зависимости от видов профессиональной деятельности и требований к результатам освоения образовательной программы: ориентированной на научно-исследовательский и (или) педагогический вид (виды) профессиональной деятельности как основной по программе академического бакалавриата, ориентированной на практико-ориентированный, прикладной вид профессиональной деятельности по программе прикладного бакалавриата по направлению 09.03.03 «Прикладная информатика».

Объектами профессиональной деятельности выпускников являются прикладные и информационные процессы, информационные технологии, информационные системы.

Виды профессиональной деятельности, к которым готовятся выпускники, освоившие образовательную программу бакалавриата:

проектная, производственно-технологическая; организационно-управленческая; аналитическая; научно-исследовательская.

Профессиональные стандарты в области информационных технологий, выбранные для направления подготовки 09.03.03 Прикладная информатика:

- программист;
- специалист по информационным системам;
- специалист по информационным ресурсам;
- специалист по тестированию в области информационных технологий;
- технический писатель.

Поскольку образовательная программа имеет междисциплинарный характер и образована на стыки двух областей: информационных технологий и дизайна, то в качестве профессиональных стандартов, выбранных для профиля «дизайн», были:

- специалист по дизайну графических и пользовательских интерфейсов;
- графический дизайнер;
- промышленный дизайнер (эргономист).

Результаты освоения образовательной программы распределяются в соответствии с видами профессиональной деятельности и включают: проведение обследования прикладной области в соответствии с профилем подготовки:

- сбор детальной информации для формализации требований пользователей заказчика, интервьюирование ключевых сотрудников заказчика;
- формирование требований к информатизации и автоматизации прикладных процессов, анализ и выбор проектных решений по созданию и модификации информационных систем; формализация предметной области проекта;
- моделирование прикладных и информационных процессов, описание реализации информационного обеспечения прикладных задач; составление технико-экономического обоснования проектных решений и технического задания на разработку информационной системы;
- проектирование информационных систем в соответствии со спецификой профиля подготовки по видам обеспечения (программное, информационное, организационное, техническое);
- программирование приложений, создание прототипа информационной системы, документирование проектов информационной системы на стадиях жизненного цикла, использование функциональных и технологических стандартов;
- участие в проведении переговоров с заказчиком и выявление его информационных потребностей;
- сбор детальной информации для формализации предметной области проекта и требований пользователей заказчика;
- проведение работ по описанию информационного обеспечения и реализации бизнес-процессов предприятия заказчика;

- участие в техническом и рабочем проектировании компонентов информационных систем в соответствии со спецификой профиля подготовки; анализ и выбор программно-технологических платформ и сервисов информационной системы;
- проведение работ по инсталляции программного обеспечения информационных систем (ИС) и загрузке баз данных; настройка параметров ИС и тестирование результатов настройки;
- ведение технической документации; тестирование компонентов ИС по заданным сценариям;
- участие в экспертном тестировании ИС на этапе опытной эксплуатации;
- анализ результатов тестирования информационной системы; начальное обучение и консультирование пользователей по вопросам эксплуатации информационных систем;
- осуществление технического сопровождения информационных систем в процессе ее эксплуатации; информационное обеспечение прикладных процессов;
- разработка технологий интеграции ИС с существующими ИС у заказчика;
- разработка процедур по интеграции программных модулей;
- оформление полученных результатов в соответствии с требуемым форматом;
- участие в проведении переговоров с заказчиком и презентация проектов;
- координация работ по созданию, адаптации и сопровождению информационной системы;
- участие в организации работ по управлению проектом информационных систем;
- взаимодействие с заказчиком в процессе реализации проекта и управление требованиями заказчика; участие в управлении техническим сопровождением информационной системы в процессе ее эксплуатации; участие в организации информационно-телекоммуникационной инфраструктуры и управлении информационной безопасностью информационных систем;
- сбор, анализ научно-технической информации, отечественного и зарубежного опыта по тематике исследования; участие в работах по проведению экспериментов с целью проверки используемых математических моделей; проведение научно-исследовательских и опытно-конструкторских разработок по отдельным разделам темы; участие в проведении научно-исследовательских и опытно-конструкторских разработок при исследовании самостоятельных тем.

В рамках профиля «Дизайн» в учебном плане закреплены специальные профессиональные дисциплины такие, как рисунок и живопись, композиция и колористика, история культуры и искусства, история, теория и методы дизайна, информационные технологии дизайн, дизайн-проектирование, типографика и визуализация, эргономика, теория рекламы, фотографика и фотодизайн, анимация и визуализация данных. В программу учебной

практики входит разделы выставочной и музейной практик. Учебным планом предусмотрены как базовые обязательные дисциплины профиля обучения, так и вариативные и факультативные дисциплины. Научно-исследовательская работа и выпускная квалификационная работа предусматривают практическую направленность работ, ориентированную на основные виды профессиональной деятельности выпускников по прикладной информатике с освоением профиля «Дизайн».

Қысқаша түйіндеме

Ескере отырып, тәжірибе профиль дизайнымен Қолданбалы информатика білім беру стандарттарын әзірлеу ерекшеліктерін ескере отырып, білім беру стандарттары мен Ресейдің жоғары оқу орындарының ұлттық ерекшелігін дамытуға алды. Өз білім беру стандарттары мен білім беру ортасын құру үшін пайдаланылатын жоғары сапалы білім қалыптастыру үшін, ресейлік және халықаралық стандарттардың талаптарына сәйкес білім беру құзыреті үлгісіне салынған.

Краткое резюме

Учитывая накопленный опыт в разработке образовательных стандартов и специфики национальных университетов России, в работе приведены особенности развития Образовательных стандартов по Прикладной информатике с профилем Дизайн. Для формирования качественного образования использовано создание собственных образовательных стандартов и образовательной среды, построенной на компетентностной модели образования с учетом требований Российских и международных стандартов.

Executive summary

Taking into account the experience gained in the development of educational standards and the specifics of the national universities in Russia, given the peculiarities of the development of educational standards in Applied Informatics with profile design. To form a high-quality education used to create their own educational standards and educational environment, built on the competence model of education with the requirements of Russian and international standards.

ОҚЫТУДА АҚПАРАТТЫҚ-КОММУНИКАЦИЯЛЫҚ ТЕХНОЛОГИЯЛАРДЫ ҚОЛДАНУ

Түйін сөздер: ақпараттық-коммуникациялық технологиялар, топтық жұмыс, сын тұрғысынан ойлау.

Ключевые слова: информационно-коммуникационные технологии, групповая работа, критическое мышление.

Keywords: Information and communication technologies, work of the groups, critical thinking.

Бүгінгі таңда қазақстандық білім беру жүйесі жаңа заман талабына сай жаңаруда. Соған сәйкес оқытушылардан жаңару талап етіліп отырған бүгінгі таңда Педагогикалық шеберлік орталығы мен Кембридж университетінің Білім беру факультеті бірлесіп әзірлеген жоғары оқу орындарының профессор-оқытушылар құрамы қатарынан тренерлерді оқыту курсы ұйымдастыруы - жоғары интеллектуалды жастарды жан-жақты тәрбиелеу мен олардың потенциалдық деңгейінің көтерілуіне үлес қосатынын дәлелдеп отыр.

Қазіргі біліктілікті арттырудың жаңа жүйесі мұғалімнен ізденушілік-зерттеушілік әрекетін ұйымдастыруды шебер меңгеруді талап етеді. Оқыту мен оқудағы әдістерді не үшін өзгерту қажет? Кембридж тәсіліне сүйенген бағдарламаның негізгі мазмұны – оқушының алған білімін шығармашылықпен қолдануына, өзін-өзі дамытуына, өзінің даралығын сезінуге, айналасындағы адамдармен өзара әрекеттесу дағдыларын игеруге, өзінің оқу іс-әрекетін ой елегінен өткізуге жағдай жасауды мақсат ететін жеті модуль түріндегі мазмұнға топтастырылған.

Бірлескен топтық жұмыс сияқты педагогикалық әдіс-тәсілдер жаңа идеялардың оқытушылардың тәжірибесіне енуін қамтамасыз етеді. Курс барысында ынтымақтастық атмосферасын қалыптастыра отырып топтағы барлық адамды өздеріне баурап алған тренерлеріміз сияқты, сабақ барысында топ мүшелерін 1, 2, 3 деп санату арқылы топқа бөліп бірлесе жұмыс жасау мүмкіндігі туды. Күнделікті сабақ басталар алдында әртүрлі тренингтер ұйымдастырып, топқа бөлуде көптеген әдіс-тәсілдерді қолдана отырып, сабақты ұйымдастыру топ арасындағы ынтымақтастықты артқыза түсті деп ойлаймын. Сонымен қатар жалпы топқа бөлінудің ерекшелігі жаңа идеяға, жаңа көзқарасқа толы болады деп есептеймін. Мысалы әріптестеріміздің пікірін тыңдап, тәжірибе алмасу арқылы біз өзіндік рефлексия жасай аламыз.

Топтық жұмыс, біріншіден, студенттерге бірігіп жұмыс істеу мүмкіндігін тудырады. Екіншіден, ұйымшылдыққа тәрбиелейді. Үшіншіден, бірін-бірі оқытуға, бірінен-бірі үйренуге жағдай жасайды. Бұл әдіс сонымен қатар түсінбегенін оқытушыдан сұрауға батпайтын және өзінің түсінбегенін көрсеткісі келмейтін топтағы кейбір студенттердің өзінің тобындағы студенттерден жасқанбай білмегенін, түсінбегенін сұрауына септігін тигізді.

Мысалы, «Математика негіздері» пәнінен жүргізілген барлық дәріс және практикалық сабақтарда топтық жұмысты қолдандым. Топтық жұмыс дәріс сабақтарда практикалық сабақтарға қарағанда нәтижелі болды. Мысалы, «Ықтималдықтар теориясының элементтері» тақырыбы бойынша өткізілген дәріс сабақта студенттерге оқиға және оның түрлері туралы түсінік беру: ықтималдықтар теориясының негізгі ұғымдарын түсіндіру және оларды таба алуға үйрету мақсаттарын қойып нәтижеге қол жеткізуге тырыстым. АКТ-ны қолдану арқылы мынадай теориялық мәселелерді ұсындым. Олар:

1. Оқиға және оның түрлері.
2. Кездейсоқ оқиға және оның ықтималдығы.
3. Кездейсоқ шама және оның үлестірім заңы.
4. Ықтималдықтарды есептеу және Үлкен сандар заңдары.

Аталған проблемалық жағдаяттарды шешу барлық студенттердің оқиға және түрлері туралы түсініктері болуы қажет. Сондықтан мен 1-топқа «Ойын сүйегі», 2-топқа «Асық», 3-топқа «Тиын», 4-топқа «Қораптағы түрлі түсті қарындаш» құралдарын бердім. Оларға осы құралдарды қолдана отырып оқиға туралы ұғымды және оның түрлерін анықтауға тапсырма берілді.

Алғашында олар бұл құралдарға қарады, қолдарына ұстап көрді, одан кейін асық, тиынды, ойын сүйегін лақтырып көрді, ал қарындашты қораптан алып санын, түсін анықтады. Студенттердің бұл жасаған әрекеттері бақылау және тәжірибе жасап көру болады. Осыдан кейін студенттер бұл құралдардың көмегімен оқиға және оның түрлерін анықтау үшін ойланды, пайымдау жасады. Нәтижесінде көптеген студенттер оқиға деп пайда болатыны немесе пайда болмайтыны туралы айтудың мағынасы бар құбылыс екенін түсінді.

Студенттер оқиға туралы ұғымды анықтап алғаннан кейін оның түрлерін анықтау үшін осы құралдарды тиімді қолдана білді. Мысалы, студенттердің біреуі ойын сүйегінің алты жағы барын, әр жағында бейнеленген дөңгелектердің саны әртүрлі екенін және оларды сандар ретінде қабылдасақ, онда ойын сүйегін лақтырғанда 3 санының пайда болуы кездейсоқ оқиға екенін айта келіп оған анықтама берді. «Кездейсоқ оқиға – пайда болуы да, пайда болмауы да мүмкін оқиға» деген анықтаманы ұсынды. Екінші студент асықты лақтырғанда төрт түрлі жағдай болатынын, яғни бүк, шік, алшы, тәйкі. Сондықтан асықты лақтырғанда бұл жағдайлардың тек біреуі ғана орындалатынын айта келіп, бұл үйлесімсіз оқиғаның мысалы екенін айтты. «Үйлесімсіз оқиғалар – сынау жүргізгенде тек біреуінің ғана пайда болу мүмкіндігі бар, яғни барлығы бір уақытта пайда болмайтан оқиғалар» деп анықтамасын берді. Студенттер осы тұрғыда жұмыс жасай отырып мынадай

оқиғалардың түрін анықтады және оларға түсінік берді: сенімді оқиға, кездейсоқ оқиға, мүмкін емес оқиға, тәуелді оқиға, тәуелсіз оқиға. Студенттердің анықтай алмаған оқиғалардың түрін өзім ұсындым. Олар: жай, карама-қарсы, мәндес, күрделі, үйлесімсіз, үйлесімді оқиғалар. Бірақ бұл оқиға түрлеріне анықтаманы студенттермен бірлесіп бердік. Осы тапсырманы орындау барысында студенттер өздері сын тұрғысынан ойланып, талдау жасағандықтан алынған ақпараттарды түсінді.

Студентке берілген нұсқаулықта «Сын тұрғысынан ойлау бақылау, тәжірибе, толғану және пайымдау нәтижесінде алынған ақпаратты ұғыну, бағалау, талдау және синтездеуде қолданылатын әдіс болып табылады» деп айтылған /1/. Осы тұрғыдан алғанда жоғарыдағы тапсырманы орындауда студенттер сын тұрғысынан ойланды деп санаймын. Сын тұрғысынан ойлау мәнмәтінді есепке ала отырып, бақылау мен тыңдау арқылы дәлелдер жинастыру және шешім қабылдау үшін талапқа сай өлшемдерді қолдану сияқты дағдыларды дамытады.

Өзімнің тәжірибемнен байқағаным қаншалықты уақыт аз болса да, студенттерге дайын материалды бере салмай, оларға тапсырмалар бере отырып сын тұрғысынан ойлауға мүмкіндік жасау керек деген қорытындыға келдім.

Осыдан кейін ғана студенттердің әрқайсысы оқулықтан берілген тақырыпты оқып, тақырып бойынша негізгі білуі қажет ұғымдарды анықтады/2/. Бұдан кейін жүйпен бір-біріне түсіндіреді, сұрақ қояды, жауап береді, талдайды (Диалогтік оқыту). Презентация жасау және оны қорғауға байланысты табыс критерийлерін бірлесіп жасады. Олар:

1. Презентация 3 слайдтан тұрады.
2. Нақты, түсінікті болуы қажет.
3. Әдемі безендірілуі керек.
4. Қорғау үшін әр топқа 4 минуттан уақыт беріледі.

Сабақ барысында топпен жұмыс жасау арқылы бір-бірлерінің пікірлерін тыңдап, ұйымдаса отырып презентация жасады (АКТ-ны қолдану). Жобаны қорғау кезінде топ болып шешім қабылдап топ лидері қорғауға шықты. Кейбір топ мүшелерінің барлығы пікірлерін бір-бірлеп дәлелдеп қорғады және де топтар арасында кері байланыс болды, топтар бір-бірін бағалады.

Топтық жұмыстың нәтиже бергеніне студенттердің таратпа қағаздарға кері байланыс жасауда жазған пікірлері дәлел болады. Мысалы, бір студент былай жазған: Ұжымшылдыққа, өз бетімізше жұмыс жасауға үйрендік, білмейтіндерімізді басқа топтардан үйрендік, бәсекелестік қабілетіміз артты.

Осы жүргізілген дәріс сабақтың үлгі жоспары кестеде берілген (1-кесте).

Кесте 1 - Сабақтың үлгі жоспары

Модуль	Сабақ дәріс	
Сабақтың тақырыбы	Ықтималдықтар теориясының элементтері	
Сабақтың мақсаттары	Студенттерге оқиға және оның түрлері туралы түсінік беру. Ықтималдықтар теориясының негізгі ұғымдарын (кездейсоқ оқиға және оның ықтималдығы, кездейсоқшама және оның үлестірімзаңының жалпылаушы сандық сипаттамалары: математикалық үміт, дисперсия және стандарт ауытқу, Үлкен сандар заңдары) түсіндіру және оларды таба алуға үйрету.	
Табыс критерийлері	Оқиға және оның түрлерін біледі; Кездейсоқ оқиға және кездейсоқшама туралы түсініктері бар; Ықтималдық, салыстырмалы жиілік, математикалық үміт, дисперсия және стандарт ауытқудың формулаларын біледі және олардың мәнін таба алады.	
Түйінді идеялар	Оқиға, кездейсоқ оқиға, кездейсоқшама, оқиғаның ықтималдығы, салыстырмалы жиілік, математикалық үміт, дисперсия және стандарт ауытқу.	
Уақыт 3 минут	Тренердің іс-әрекеттері Студенттерді бүгінгі сабақтың тақырыбымен, мақсатымен таныстыру. Студенттерді санау әдісімен 5 топқа бөлу.	Студенттердің іс-әрекеттері Студенттер топтарға бөлінеді.
10 минут	Әр топқа өздері шешетін мәселені ұсыну. Жеке өзіңе оқыту, содан кейін қасындағы жұбымен талдау, содан кейін топпен талдауды ұсыну. Оқулықпен жұмыс 69-75б.	Әр топқа өздері шешетін мәселені ұсыну. Студенттер жеке жұмыс, жұппен жұмыс, топпен жұмыс жасайды.
15 минут	Әр топқа өздерінің тақырыбы бойынша презентация жасауды ұсыну. Табыс критерийін құруды ұсыну.	Әр топқа өздерінің тақырыбы бойынша презентация жасайды. Табыс критерийін құрайды және оны басшылыққа алады.
16 минут	Презентацияларын қорғауды ұсыну. Диалогтік әдісті қолдану (сұрақ-жауап).	Әр топ презентацияларын қорғайды. Әрбір қорғаушы топқа өздерінің сұрақтарын дайындау, өздеріне қойылған

		сұрақтарға жауап беру.
3 минут	Барлық топқа жасалған презентациялары бойынша пікірлерін білдіруді сұрау.	Әр топ басқа үш топқа жасаған презентацияларына пікірлерін жазып жапсырып кетеді.
2 минут	Кері байланыс.	Студенттер нені үйренгенін, не ұнағанын, ненің жетіспегенін жазып береді.
Ресурсы	Оқулық, дәптер, ноутбук, проектор, стикерлер.	

Бұл дәрістің ең мәндісі топтық әдіс нәтижесінде тақырыпты жан-жақты талдау мүмкіндігі туды деп есептеймін. Сабақ соңында өткізілген сабақ жөнінде өз ойларын таратпа қағаздарға жазып берді. Осыдан түйгенім кез-келген топтық жұмыста топ лидері ғана емес барлығы бірдей қорғау мүмкіндігінің болатындығы. Шынында да бір тәртіпке бағынып топ ережесі бойынша жұмыс жасау, бір-бірін сыйлау, тыңдау т.б. топтық мәдениет біртіндеп қалыптасады деген тұжырым жасадым. Осыған дейін мен топтық жұмыстарды дәріс сабақтарымда өте сирек қолданатынмын. Қазір топтық жұмыстың тиімділігіне, әрі сабақты қызықты және табысты өткізуге болатындығына көз жеткіздім.

Топтық жұмыстардың әсерімен студенттер табысты болу үшін қажетті дағдыларға жататын төменде көрсетілгендей икемділік дағдыларды меңгереді деген қорытынды жасауға болады:

- студенттер өзара достық қатынаста болады;
- бір-бірінен сұрай отырып білімдерін жетілдіреді;
- өзгелерге ойын жеткізу үшін өз шешімін дәлелдеп үйренеді;
- менен сұрап қалады-ау деп қорықпайды, топ болып жауап береді.

Әдебиеттер:

1. Студентке арналған нұсқаулық. Бірінші басылым. «Назарбаев Зияткерлік мектептері» ДБҰҰ, 2015. -183б.
2. Оспанов Т.Қ. Математика негіздері: Оқулық. –Алматы: Абай атындағы ҚазҰПУ: «Ұлағат», 2012.-486 б.

Қысқаша түйіндеме

Мақалада «Математика негіздері» пәнінен өткізілген дәріс сабаққа топтық жұмыс, сын тұрғысынан ойлау сияқты әдіс-тәсілдердің қолданылуы және оның нәтижесі баяндалған. Оқытуда ақпараттық-коммуникациялық технологияларды қолданудың тиімділігі көрсетілген.

Краткое резюме

В данной статье рассматриваются разные методы преподавания по дисциплине «Основы математики» где применяются: критическое мышление, групповая работа и результаты лекционных занятий. Так же рассмотрена эффективность использования информационно-коммуникационных технологий в обучении.

Executive summary

In this article, we considered different methods of teaching by the discipline Foundation of Math. We used critical thinking, works of the groups and results of the lectures. Also considered information and communication technologies in teaching.

ӘОЖ: 338:37

Сагитова Г.К., Мухамеджанова Г.С.
«Нархоз» университетінің аға оқытушылары

ВИРТУАЛДЫҚ ЗЕРТХАНА СТУДЕНТТЕРДІҢ БІЛІМ САПАСЫН ЖОҒАРЫЛАТУ ҚҰРАЛЫ

Кілттік сөздер: ақпараттық жүйе, виртуалдық зертхана, ақпараттық үлгі, контент, университеттерді басқару тиімділігі.

Ключевые слова: Информационная система, виртуальная лаборатория, информационная модель, контент, эффективность управления университетами.

Keywords: information system, virtual labrotory, information model, content, efficiency of university management

Интеграцияның барлық сатылары мен деңгейлерің негізіндегі үздіксіз және кәсіби білім беру ХХІ ғасырдың әлемдік үрдісінде білім беру саласындағы ең нәтижелі және келешегі бар бағыт болып саналады.

Әлемдік стандарттарға сай білім беру, сапаны жоғарылату, білім берудегі өнімдердің өзектілігі мен талапқа сай болуына бағытталу бәсекеге қабілетті ЖОО-ң басты элементі.

Қазіргі таңда ЖОО-дағы білім беру процесі жеке қолданушының қажеттіліктеріне сай бейімделуге тырысуда және икемді әрі серпімді болып келеді.

Әдетте, білім беруде аудиториядан тыс орындалатын ғылыми-зерттеу дайындығы маңызды рөлді құрайды.

Заман талабын ескере отырып, жоғарыда айтылған мәселелерге байланысты білім берудің осындай түрлері мен құралдарын өндіру қажеттігі айқын көрінеді. Зерттеу дайындығын жоғарылатудың бірі болып виртуалды оқу зертханалары болып саналады.

Виртуалдылықзертхана - екі немесе одан да көп шынайылықтың өзара әрекеттесуі кезінде әрекеттесудің жоғарғы категориясына айналады, мысалы,

механизмдер сананың объективті шындыққа сәйкес немесе сананың өз-өзімен сәйкес көрінуі.

Виртуалды кеңістік- бұл объективті және субъективті кеңістіктердің синтезі. Бұл кеңістік бізді кез келген істі шынайы немесе денемен сезінетіндей әсер береді.

Басқа жағынан алып қарағанда, виртуалды кеңістік-салыстырмалы түрде тез жинақтауға, түрлендіру және хабарлама жіберуге мүмкіндік беретін кодталған сигналдар жиынтығы; қолданушының ақпараттық массивтерге қолжетімділігі сұранысты дұрыс құра алуына байланысты.

Ескере келе, виртуалды ғылыми-зерттеу кеңістігі бұл ғылыми-зерттеу қызметін ұйымдастыру үшін физикалық кеңістікті талап етпейтін жұмыс ортасы екенін көреміз.

Ғылыми қызметкерлер немесе әріптестер арасындағы өзара әрекет қазіргі заманғы ақпараттық технологиялардың жетістігі-байланыс арналарын қолдану арқылы жүзеге асады.

Виртуалды ғылыми-зерттеу кеңістігінің негізін глобалды желіде орналасқан ақпараттық ресурстардың 3 түрі құрайды. Біріншіден, бұл нақты ғылыми тақырыпқа арналған сайттар мен порталдар. Негізінде ол жерде түрлі еңбектер, сонымен қатар жүргізіліп жатқан зерттеу нәтижелері орналасады. Көбінесе бұндай сайттар ұжымдық ақпараттық орталықтар ретінде жұмыс істейді, яғни белгілі бір тақырып бойынша ең танымал Web-тораптарды іріктейді. Одан басқа бұл жерде жаңадан кірген кісіге қажетті көптеген ақпаратты табуға болады. Осындай ресурстар форум арқылы немесе электронды почта көмегі арқылы пікір алмасу мүмкіндігіне ие.

Ресурстың екінші типіне зерттеушінің тақырыбына сай қажетті оқулықтарды табуына арналған қуатты іздеу құралдары бар кітапханалар және кітапхана серверлері, сондай-ақ, ғылыми ақпаратқа тегін қолжеткізуге көмектесетін электрондық журналдар мен ғылыми мәтін репозиториілері жатады.

Ресурстың үшінші типіне ЖОО-ң сайттары жатады. Бұл жерде көбінесе ЖОО-ң ғылыми-зерттеу бағыттарын сипаттайтын қысқаша ақпарат орналастырылады. Кейбір кезде айтылып отырған ресурс аясында виртуалды зертханалар жұмыс жасайды. Ұйымдастырушылық тұрғысынан алғанда, виртуалды зертхана зерттелетін объектіні көзге нақты елестететін, компьютерлік құрал-жабдықтармен және программалық камсыздандырумен жарақтандырылған ЖОО-дағы оқу бөлімшесі. Виртуалды оқу-зерттеу зертханасы компьютерлік технологиялар көмегімен әр түрлі қаладағы студенттер мен оқытушыларға бірлесіп жұмыс жасауға мүмкіндік береді. Виртуалды зертхана-бұл шынайы өмірдегі объектілердің іс-әрекетін компьютерлік ортада модельдеуге мүмкіндік беретін оқудың виртуалды ортасы және оқушыларға ғылыми-жаратылыстану пәндері бойынша жаңа білім мен қабілетке үйрететін орта.

«Нархоз» университетінің «Қолданбалы информатика» кафедрасында құралған виртуалды зертхана-бұл компьютерлік құралдармен, National

Instruments (США) компаниясы ұсынған NI ELVIS II (Educational Laboratory Virtual Instrumentation Suite) оқу-зертханалық станциясымен және программалық қамсыздандырумен (Project Expert, CorelDRAW, LabVIEW) жабдықталған оқу бөлімшесі (1 Сурет).

Виртуалды зертханаға мысалдарды оқылатын немесе жобаланатын объектілерде, математикалық пакеттерде, оңтайландыру бағдарламаларында, дерекқорларда т.б. модельдеу тән.

Виртуалды ғылыми-зерттеу зертханасының құрылымында екі құрамдас бөлікті ерекшелеуге болады: ғылыми және бағдарламалық-техникалық қолдау. Біріншісі вариативті бөлікті, нақты ғылыми зерттеулерді шешуге арналған уақытша виртуалды ғылыми топты құрайды. Бұл құрамдас бөлікке түрлі көздерден алынған формальды және мазмұнды анализдерді салыстыру, статистикалық өңдеу, талдап қорыту және ақпаратты интерпретациялау жатады.

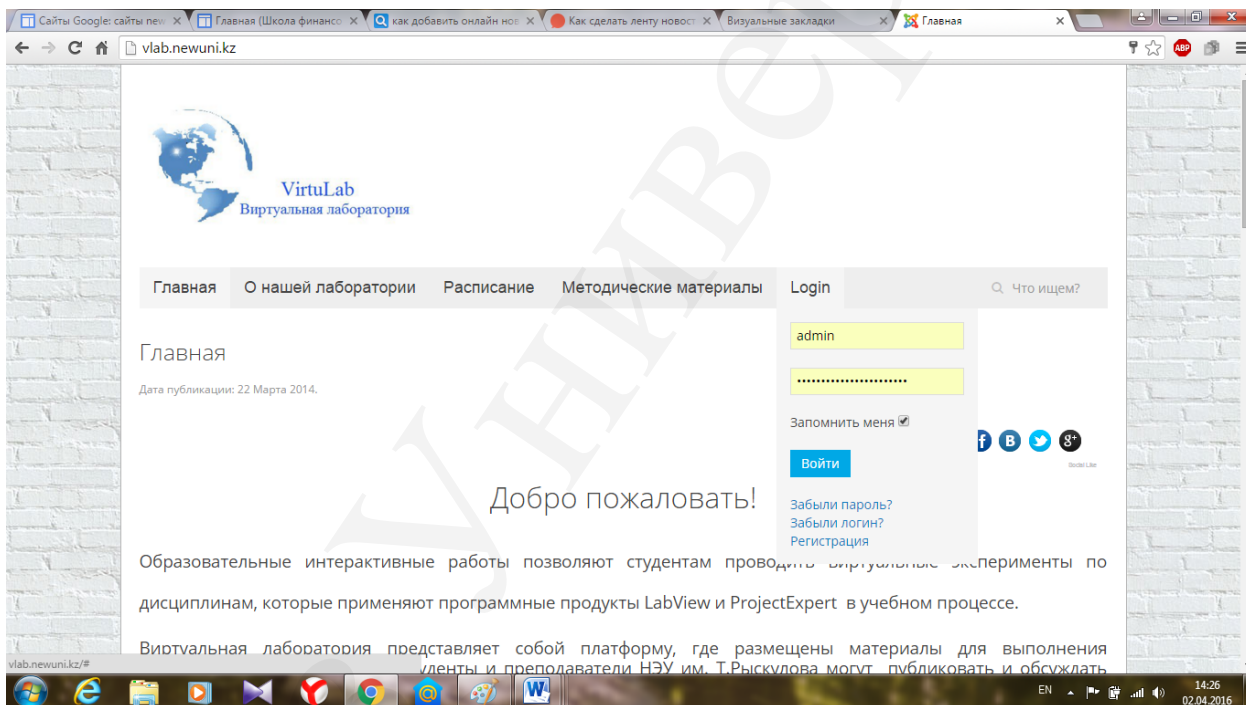

1 Сурет – «Виртуальная лаборатория» сайтының басты менюі

Бағдарламалық және техникалық қолдау топтамасына деректер базасына қашықтықтан басқаруды құру мен қамтамасыз ету, сонымен қатар қашықтықтағы топтық және жеке абоненттерге ақпараттық қызмет көрсету, қолдану мен қызмет көрсетуге тиімді процедураларды істеу; қолда бар ақпараттық массивтерді үйлестіру және соның негізінде білім базасын құру; полиморфтық және түрлі форматтағы ақпараттық массивтерді біріктіруді жасау (мәтіндер, кестелер, статистика, карта, т.б.); ақпараттық-іздістіру қосалқы жүйесін құру; ақпараттық ресурстарды қорғау жүйесін құрастыру; қағаз және электронды тасымалдауыштарда біріктірілген архивтік ортаны жасау және ұйымдастырушылық-әдістемелік қамтамасыз ету.

Осылайша, виртуалды зертхана дәстүрлі ғылыми зерттеулерді ұйымдастыруға тән барлық қасиеттерге ие. Студенттердің виртуалды ғылыми-зерттеушілік ортаға қосылуы оларды қазіргі заманның ғылыми бейнесін қалыптастыруға ықпал етеді.

Демек, зерттеуді дайындау процесінде виртуалды зертханаларды қолдану толық ақталған және заманауи ақпараттық-коммуникациялық технологиялар базасын қолдану арқылы жүзеге асады.

Жақсы навигацияны ұйымдастыру виртуалды зертхананың нақты ақпараттық архитектурасы арқылы жүзеге асады. Әдетте, ол иерархиялық сипатқа ие. Ақпараттық архитектураны құру барысында басты назар аударатын жағдай студенттің виртуалды зертханада жұмыс жасау кезіндегі ақпараттық ыңғаймен қамтамасыз етілуі.

Қарастырылған виртуалды зертхананы ақпараттық толықтыру нысандары толыққанды біткен жоба жасауға мүмкіндік береді, ол оқу барысында студентке де оқытушыға да ыңғайлы әрі қызықты болады (2 Сурет).

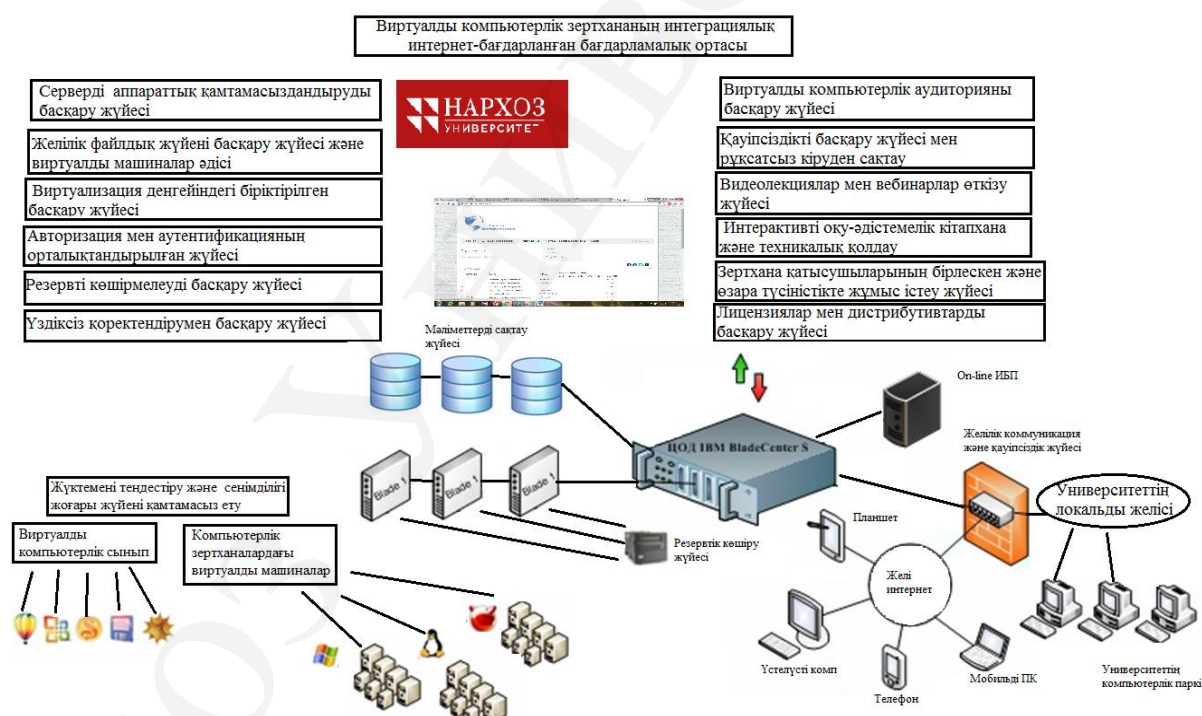

2 Сурет- Виртуалды компьютерлік зертхананың интеграциялық интернет-бағдарланған бағдарламалық ортасы

Жүргізілген зерттеу нәтижелерінің арқасында виртуалды зертханаларды қолдану қажеттілігін ашық көрсете аламыз:

- Қымбат құрал-жабдықтар мен программалық қамсыздандыруларды сатып алу мен орналастырудың қажеті болмайды;

- Студенттердің оқу барысындағы белсенділігі мен дербестік қасиетін арттыру;
- Мультимедия қасиетінің арқасында оқу материалдарын қабылдауды жақсарту;
- Әр студенттің материалды игеруін толық бақылау;
- Экзаменге дайындық кезінде қайталау және тренинг жасау процесін жақсарту;
- Оқытушылардың кеңес беру, бақылау үрдісінің азаюы;
- Сабақтан тыс уақытта тапсырманы үй жұмысы ретінде орындау;
- Оқытудың дистанциондық түрін енгізу, оның ішінде зертханалық базасы әлсіз оқу орындарында енгізу.

Әдебиеттер:

1. Стратегия информатизации системы образования Республики Казахстан до 2020 года. Проект от 18 декабря 2008 г.
2. Всемирный доклад ЮНЕСКО по коммуникации и информации, 1999-2000 гг. – М. – 2000. – 168 с.
3. Двадненко М.В, Привалова Н.М., Двадненко И.В., Двадненко В.И., Привалов, Д.М. Инновационные педагогические приемы современного образования // Современные проблемы науки и образования. 2013. № 3, С.199 – 207.
4. Открытое образование – объективная парадигма XXI века / Под общ.ред. В.П. Тихонова. – М.: МЭСИ, 2014. – 288 с.

Қысқаша түйіндеме

Бұл мақалада, ақпараттық жүйелер саласында оларды пайдалану мысалдары виртуалды зертхана тұжырымдамасын ұсынады. Жалпы оқытудың тиімділігін арттыру виртуалды зертхана қолдану үшін қажетті себептері.

Краткое резюме

В данной статье дается понятие виртуальной лаборатории, приведены примеры их использования в области информационных систем. Рассмотрены причины необходимые для применения виртуальных лабораторий, которые повышают эффективность обучения в целом.

Summary

This article presents the concept of a virtual laboratory, examples of their use in the field of information systems. The reasons necessary for the application of virtual laboratory, which increase the efficiency of learning in general.

КЛАСТЕРЛЕУ АЛГОРИТМІН ПАРАЛЛЕЛЬДІ ЖӘНЕ ҮЛЕСТІРІЛГЕН ТЕХНОЛОГИЯЛАРЫН САЛЫСТЫРУ

Түйін сөздер: кластерлеу, параллельді есептеу тиімділігі, үлестірмелі бағдарлама.

Ключевые слова: кластеризация, оптимизация параллельных вычислений, распределенная программа.

Keywords: clustering, optimization of parallel computing, distributed program.

Әртүрлі спектралды ауқымда түсірілген спутник суреттері өте пайдалы мәліметтен тұрады және сандық түрде сақталады. Космостық суреттер орташа және ұсақ масштабталған карталарды оперативты жаңартуда қолданылуы экономикалық тұрғыдан тиімді болып келеді. Үш спектралды каналды қашықтықтан зондтау негізінде құрылған түрлі-түсті суреттер жердік немесе аэрофотосуреттерге қарағанда көбірек ақпарат тасымалдайды, ал суреттердің стереожұптары кеңістік объектілерде үш өлшемді талдау жүргізуге мүмкіндік береді [1,2].

Қазіргі таңда гиперспектральды суреттерде объектілерді айырып тануды жүзеге асыру алгоритмдері өте көп. Солардың ішіндегі көшбасшы алгоритмдердің бірі - *k means* кластерлеу алгоритмі.

Гиперспектральды суреттерде объектілерді айырып тануда *k means* кластерлеу алгоритмінің математикалық және сандық әдістерін моделдеу.

Java тілінде тізбектелген *k means* кластерлеу алгоритмі

Алгоритм итеративті түрде орындалады, ол берілген нүктелер (пиксель) жиынын олардың центрлеріне жақын келетін *k* кластер нүктелеріне бөліп, осы центрлердің орнының ауысуы нәтижесінде кластерлеу орындалады. *k means* алгоритмінде *J* функциясы $J = \sum_{n=1}^N \sum_{k=1}^k \|x_n - c_k\|^2$ түрінде анықталады.

Алгоритмнің мақсаты функцияны минимумдау яғни функция қателігін квадраттау. $J = \sum_{n=1}^N \sum_{k=1}^k \|x_n - c_k\|^2$ - мұндағы, *J* кластер центріне сәйкес *N*

мәліметінің арасындағы ара-қашықтық, x_n ($1 \leq n \leq N$) берілген нүктелерді көрсетеді және c_k ($1 \leq k \leq K$) кластер ауырлығын анықтайды, $\|x_n - c_k\|^2$ - x_n және c_k

арасындағы ара-қашықтықты анықтайды. $\mu_k = \frac{1}{N_k} \sum_{n \in c_k} x_n$ - дағы, μ_k ($1 \leq k \leq K$)

берілген орташа нүкте мәні және N_k - *k* кластеріне жататын объектінің санын көрсетеді.

Біздің k means алгоритмінде, k кластер саны яғни қолданушыенгізген параметр. Екіншіден, кіру файлынан N объектілерін көрсетеді. Бастапқы жағдайда K центроидын кездейсоқ түрде тандайды, $\mu_k (1 \leq k \leq K)$ -түрінде анықтайды. Екіншіден, алгоритм ара-қашықты есептеп, әрбір объектіге итеративті түрде кластерге жататын нүктелерді анықтайды. Қолданушының көрсеткен соңғы мәніне дейін процесс қайталанып отырады[3].

Java тілінде MRJ Express кітапханасын қолдану арқылы параллельді кластерлеуалгоритмін шешу.

k means кластерлеу алгоритмі үлкен көлемді мәліметтер қорымен яғни жүз миллиондаған нүктемен және ондаған гигабайт мәліметтермен жұмыс істейді, осыған байланысты алгоритмдіесептеуде параллельдеу өте тиімді.

Параллельді кластерлеу алгоритмі:

Input: K кластер саны, мәліметтер объектінің саны

Output: K центроиды

1: MPI_Init // процедураның басы;
 2: N объектіні файлдан оқу;
 3 Мәліметті берілген N объектіге процессор арасында бір қалыпта мәліметті бөледі және айталық әрбір процесс N объекті мәніне ие;

4: Әрбір процеске, 5-11 қадамын орындайды;

5: Әрбір объектіге меншіктейді $x_n (1 \leq n \leq N)$ жақын кластеріне дейін;

6: $\mu_k = \frac{1}{N_k} \sum_{n \in c_k} x_n$ формуладан яғни, әрбір кластерден жаңа кластерді есептейді;

7: $J = \sum_{n=1}^N \sum_{k=1}^k \|x_n - c_k\|^2$ формуласынан J мәнін есептейді;

8: Әрбір кластерден жаңа кластерді есептейді μ_k мына формуладан $\mu_k = \frac{1}{N_k} \sum_{n \in c_k} x_n$;

9: $J = \sum_{n=1}^N \sum_{k=1}^k \|x_n - c_k\|^2$ формуласынан J -ді есептейді;

10: 6-9 қадамы қайталаңады, $J' - J < \text{порог}$ ($J' - J < \text{threshold}$) болмайынша;

11: Әрбір объект мәні үшін кластер идентификаторын құрады;

12: Әрбір итерация соңында, кластерлеу нәтижесіне байланысты жаңа центрді есептейді;

13: Ең соңғы кластерлеу Centroid мәнін анықтайды;

14: MPI_Finalize // процедураның аяқталуы;

MapReduce негізінде k means кластерлеу алгоритмін шешу

MapReduce бұл бағдарламалық модель және пайдалы параллелизмді қамтамасыз етеді. Бағдарламалық модельде жазылған бағдарламалар автоматты түрде үлестірмелі бағдарламада паралеленеді[4].

Қазіргі уақытта бейнелерді өте аз уақытта үлестірімелі өңдеуөзекті тақырып болып келеді. Ал MapReduce- Hadoop технологиясында үлестірімелі есептеуді қолдануқазіргі кездегі ғылыми-техника заманында негізгі тақырыптардың бірі.

Hadoop технологиясында кластерлеу алгоритмі:

1. Бастапқыда, Mapper енгізілген мәндерді оқиды және бастапқы деректердерді кіші деректер жиынына қысады, яғни қосалқы кластерге.
2. Әрбір Mapper, Reduce-ке жіберетін қосалқы кластерден k бастапқы кластер құрады.
3. Reduce әрбір Mapper-ден кластерді қосады және k кластер үшін центройдты қайта есептейді.
4. Осы центройдтар алмасу арқылы қайта бастапқы Mapper-ге жіберіледі.
5. Әрбір Mapper қосалқы кластерге арналған жаңа центройдты оқиды, Mapper кластерді қайта Reduce-ке жібереді.
6. Reduce кластерді қайта қосып жаңа центройдты есептейді.
7. Бұл процедура Mapper-ге мәліметті жіберуді Reduce тоқтатқанға дейін қайталанады. Бұл әдетте алгоритм теңескенде аяқталады.

k -means кластерлеудің параллель алгоритмінің негізгі идеясы әр нүктенің(пиксель) жіктеуінде MapReduce негізде көрсетеді Map функцияда ең жақын кластер және жаңа кластерлердің орталарын есептеу барлық Reduce функциясында орындалады.

Сонымен, k means кластерлеу алгоритмінің тізбектелген және параллель нұсқасы Java бағдарламалау тілінде MPI технологиясынқолдану арқылы құрылды. Сонымен қатар, үлестірімелі алгоритмі MapReduce технологиясында жүзеге асырылды.

Кесте 1. Тізбектелген және параллель k means кластерлеу алгоритмінің енгізілген нүкте мәніне байланысты өңдеу уақыты.

N нүктемәні	Уақыт (T_s , sec) тізбектелген k means	Уақыт (T_p , sec) параллельдік k means	Айырмашылығы ($T_s - T_p$)
50	0,087	0,032	0,055
100	0,175	0,0875	0,0875
500	0,6605	0,31025	0,31025
1000	2,462	1,131	1,301
2000	7,634	3,617	4,017
3000	14,345	6,1725	8,1725
4000	21,89	9,945	4,948
5000	33,155	14,5775	11,945
6000	41,06	19,51	21,55
7000	52,21	25,101	27,109
8000	71,3351	33,66755	37,66755

9000	81,91	38,955	42,955
10000	92,02	42,862	49,158

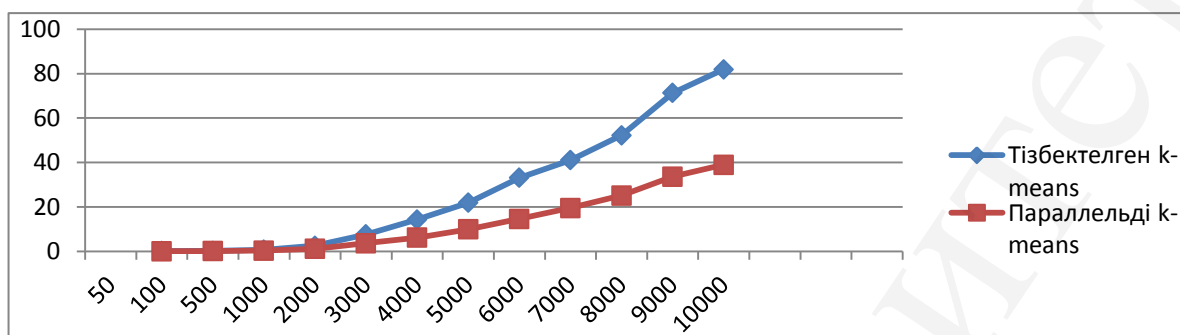

Сурет 1. Тізбектелген және параллельді кластерлеу алгоритмнің өңдеу уақыт аралығын салыстыру

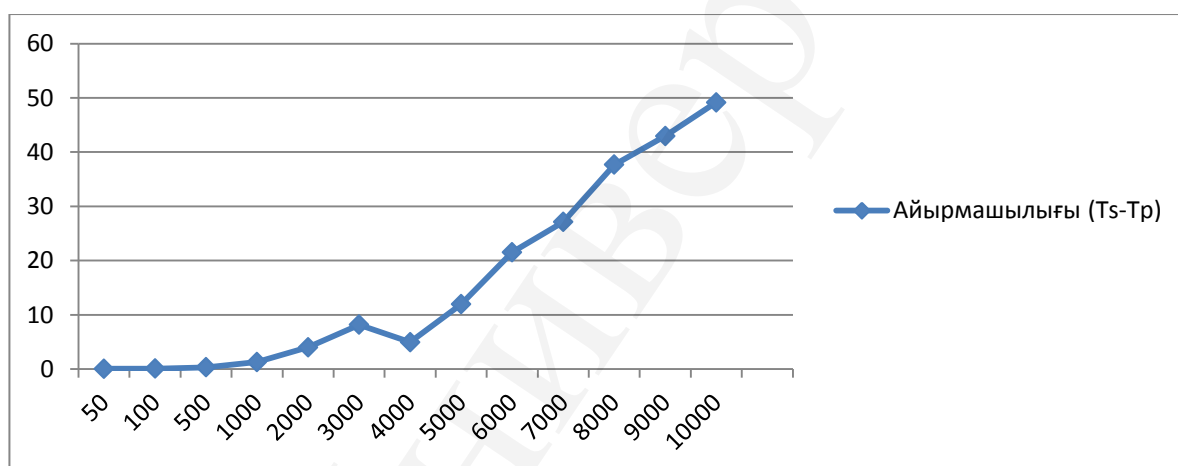

Сурет 2. Тізбектелген және параллельді кластерлеу алгоритмнің өңдеу уақыт айырмашылығы.

Кесте 2. Java бағдарламалық ортасында MRJ Express кітапханасын қолдану арқылы және Hadoop технологиясында k means алгоритмніңенгізілген нүкте мәніне байланысты уақыт аралығы.

N нүкте мәні	Уақыт (Ts, sec) тізбектелген k means	Уақыт (Tp, sec) параллельді k means	Hadoop технологиясы
50	0,087	0,032	0,016
100	0,175	0,0875	0,04375
500	0,6605	0,31025	0,145125
1000	2,462	1,131	0,5655
2000	7,634	3,617	1,8085
3000	14,345	6,1725	3,08625
4000	21,89	9,945	4,9725
5000	33,155	14,5775	5,28875
6000	41,06	19,51	8,755
7000	52,21	25,101	10,83377

8000	71,3351	33,66755	15,83377
9000	81,91	38,955	18,4775
10000	92,02	42,862	20,92857

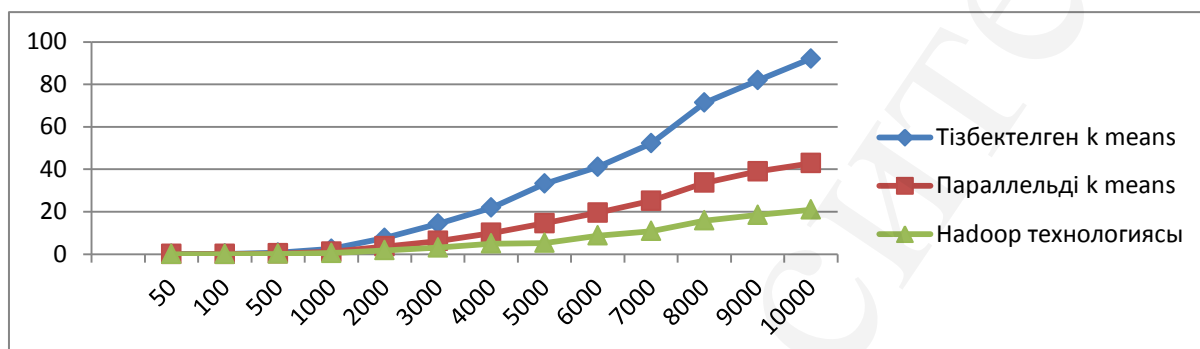

Сурет 3. Тізбектелген, параллельді және үлестірілген кластерлеу алгоритмінің өңдеу уақыт аралығын салыстыру

Қорыта келе, MapReduce парадигмасын қолдану бейнені өңдеу кезіндегі алгоритмнің уақытын айтарлықтай қысқартты. Біздің тәжірбелерімізде есептеулер үлестірмелі есептеулерге арналған Hadoop платформасында, MapReduce парадигмасын қолданып есептелінді. Hadoop платформасын қолдану бізге есептің есептелуінің масштабын өзгертуге мүмкіндік берді, бірнеше есептеуіш түйіндерде есептелуін қамтамасыз етті.

Жасалған тәжірбиелерден үлестірмелі есептеулер есептеу жылдамдығын, түйіндер санын көбейту арқылы сызықты түрде жылдамдатуға қол жеткізуге болады. Тағыда жасалған тәжірбиелерден қарапайым компьютерлерді қолданып, Hadoop платформасында үлкен көлемді деректерді өңдеу тиімді екенін көреміз.

Әдебиеттер:

1. Кашкин В.Б., Сухинин А.И. Дистанционное зондирование Земли из космоса. Цифровая обработка изображений: Учебное пособие. – М.: Логос, 2001г.264 стр.
2. В.В. Сергеев Анализ и обработка изображений, получаемых при наблюдениях земли из космоса// Стенограмма научного сообщения на совместном семинаре ИСОИ РАН и Института компьютерных исследований СГАУ 18 апреля 2006 года.
3. Р. Миллер, Л. Боксер. Последовательные и параллельные алгоритмы. ИздательствоБином. Лаборатория знаний 2006г., 408стр.
4. J. Dean, S. Ghemawat. MapReduce: Simplified Data Processing on Large Clusters. Communications of The ACM, 2008. 51(1), 107-113.
5. W. Zhao, H. Ma, Q. He, "Parallel K-Means Clustering Based on MapReduce," Cloud Computing, vol. 5931, 2009. pp. 674-679,

Қысқаша түйіндеме

k means алгоритмі кластерлеу әдістерінің ішіндегі ең кең таралған түрі. Алгоритм қарапайымдылығы және орындалу жылдамдығы жоғары болғандықтан үлкен қолданысқа ие. Жұмыста гиперспектральды бейнені өңдеу, параллельді есептеу, үлестірмелі есептеу туралы жұмыстар орындалды. Бағдарлама жиынында Java бағдарламалық ортасында MPJ Express кітапханасын қолдану арқылы және Hadoop технологиясында k means алгоритмі арқылы әр объектіні анық етіп бөліп кластерлеу қарастырылды.

Краткое резюме

Один из наиболее популярных методов кластеризации является алгоритм k means, из-за его легкой реализации, простоте, эффективности и эмпирических успехов. Целью данного исследования является проведение экспериментов алгоритма k means в технологии Hadoop и реализовать параллельный алгоритм на языке Java с обращениями к библиотеке MPJExpress.

Summary

The most famous clustering algorithm is k means because of its easy implementation, simplicity, efficiency and empirical success. The goal of this study is to perform k means clustering using Hadoop and implement a parallel algorithm in Java with calls library MPJ Express.

УДК 004.4Тукенова Л.М.,

ф.-м.ғ.к., доцент м.а.

Бектемисова А.А.

аға оқытушы

«Нархоз» университеті

ЖАҢА ИННОВАЦИЯЛЫҚ ТЕХНОЛОГИЯЛАРДЫ ОҚЫТУДЫҢ ЕРЕКШЕЛІКТЕРІ

Кілттік сөздер: инновация, технология, білім беру, бейімділік.

Ключевые слова: инновация, технология, образование, склонность.

Keywords: innovation, technology, education, inclination.

Егеменді еліміздің алғы шарттары өркениетті елдер қатарына көтерілуі керек болса, өркениетке жету үшін жан – жақты дамыған, рухани бай тұлғаны өсіру керек.

Жаңа технологияның басты мақсаттарының бірі баланы оқыта отырып, оның еркіндігін, белсенділігін қалыптастыру, өз бетінше шешім қабылдауға дағдыландыру. Инновациялық технологияны пайдалану — өмір талабы.

Қазіргі пән оқытушыларының негізгі міндеті — білім беруді нәтижеге бағыттау, яғни инновациялық жаңа технологияны меңгеру екені баршамызға мәлім.

Жаңа нәтижеге бағытталған білім — инновациялық білім. Күзiреттiлiк бiлiм беру жағдайында қоғамның мәдени, әлеуметтік, экономикалық сұранысты қанағаттандыратын, әлемдік бәсекеге төтеп бере алатын, теориялық білімін кез келген жағдайда өз іс-тәжірибесінде пайдалана алатын білім.

Инновациялық білім беру – іскерліктің жаңа түрі. Инновациялық қызмет оқу ісін дамытуға, пәндердің мәнін тереңдетуге, оқытушының кәсіптік шеберлігін арттыруға басқа жаңа технологияларды енгізуге, пайдалануға және шығармашылық жұмыстар жүргізуге бағытталған. Мұндай технологияларды қолдану — біріншіден, оқытушы ұтады, яғни ол сабақты тиімді ұйымдастыруға көмектеседі, оқушының пәнге деген қызығушылығы артады, екіншіден, оқушы ұтады, себебі оның тақырып бойынша танымы кеңейеді. Осылайша білім берудің қалыптасқан әдістемесіне оқytудың жаңа технологиясы тұрғысынан өзгерістер енгізілсе, білім сапасы да арта түспек.

Білім беру саласы қызметкерлерінің алдына қойылып отырған міндеттердің бірі – оқytудың әдіс тәсілдерін үнемі жетілдіріп отыру және қазіргі заманғы педагогикалық технологияларды меңгеру. Қазіргі таңда оқытушылар инновациялық және интерактивтік әдістемелерін сабақ барысында пайдалана отырып сабақтың сапалы әрі қызықты өтуіне ықпалын тигізуде.

“Инновация” ұғымын қарастырсақ, ғалымдардың көбі оған әртүрлі анықтамалар берген. Мысалы, Э.Раджерс инновацияны былайша түсіндіреді: “Инновация- нақтылы бір адамға жаңа болып табылатын идея”. Майлс “Инновация – арнайы жаңа өзгеріс. Біз одан жүйелі міндеттеріміздің жүзеге асуын, шешімдерін күтеміз», – дейді.

Инновациялық құбылыстар білім беру саласында өткен ғасырдың сексенінші жылдарында кеңінен тарала бастады. Әдетте инновация бірнеше өзекті мәселелердің түйіскен жерінде пайда болады да, берік түрде жаңа мақсатты шешуге бағытталады, педагогикалық құбылысты үздіксіз жаңғыртуға жетелейді. ” Масырова Р.Линчевская Т – “Жаңару” дегенімізді былай деп түсіндіреді: “Жаңару – белгілі бір адам үшін әділ түрде жаңа ма, әлде ескі ме оған байланысты емес, ашылған уақытынан бірінші қолданған уақытымен анықталатын жаңа идея.

Қазақстанда ең алғаш «Инновация» ұғымына қазақ тілінде анықтама берген ғалым Немеребай Нұрахметов. Ол “Инновация, инновациялық үрдіс деп отырғанымыз – білім беру мекемелерінің жаңалықтарды жасау, меңгеру, қолдану және таратуға байланысты бір бөлек қызметі” деген анықтаманы ұсынады. Н.Нұрахметов “Инновация” білімнің мазмұнында, әдістемеді, технологияда, оқу-тәрбие жұмысын ұйымдастыруда, мектеп жүйесін басқаруда көрініс табады деп қарастырып, өзінің жіктемесінде инновацияны, қайта жаңарту кеңістігін бірнеше түрге бөледі: жеке түрі (жеке – дара, бір-

бірімен байланыспаған); модульдік түрі (жеке – дара кешені, бір-бірімен байланысқан); жүйелі түрі (мектепті толық қамтитын).

Әдіскер С.Көшімбетова өзінің зерттеуінде оқу-тәрбие үрдісінде оқытудың инновациялық әдіс-тәсілдерін қолданудың мынадай ерекшеліктерін атап көрсеткен:

– дербес оқыту технологиясы оқу-тәрбие үрдісінде ғылымның негіздерін игерту үшін ізгілік, адамгершілік қасиеттерді қалыптастыра отырып, жеке тұлғаның әлеуметтік-психологиялық жауапкершілін арттырады.

– қоғам мен табиғат заңдылықтарын кіріктіру негізінде меңгеруі;

– оқытушы білмейтін шығармашылық ізденіс негізінде өмірге келген жаңа қабілет;

–саралап деңгейлел оқыту технологиясында оқытудың мазмұны мен әдістері шығармашылық ізденіс іс-әрекет жасау негізінде адамның инновациялық қабілеттерінің қалыптасуына бағытталады.

–ақпараттық бағдарламалап оқыту;

– оқытудың мазмұнын пәнаралық байланыс тұрғысынан ұйымдастыру;

– иллюстрациялы түсіндірмелі оқытуда «адам-қоғам-табиғат» үйлесімдік бағыттағы дүниетанымында жүйелі саналы мәдениет қалыптасады;

–ізгілендіру технологиясында педагогика ғылымының алдыңғы қатарлы ғылыми жаңалықтарды тәжірибеде «бала-субъект», «бала-объект» тұрғысынан енгізіле бастайды да, ал ғылыми білімдер «оның тұрмысының әлеуметтік жағдайы мен іс-әрекетінің әлеуметтік нәтижесінің бірлігінде қарастырады;

Ал жалпы инновацияны модификациялық, комбинаторлық, радикалдық деп үш түрге бөлуге болады .

Модификациялық инновация – бұл бұрын қолда барды дамытумен, түрін өзгертумен айналысу. Бұған В.Ф. Шаталовтың математикаға жазған тірек концептісі және оны көптеген мұғалімдерді пайдалануы мысал бола алады.

Комбинаторлық модификация – бұрын пайдаланылмаған, белгілі әдістеме элементтерін жаңаша құрастыру. Бұған пәндерді оқытудың қазіргі кездегі әдістемесі дәлел.

Радикалдық инновация – білімге мемлекеттік стандарттарды енгізу жатады. Мемлекеттік стандарт білім беруде, негізінен, мөлшерлерді, параметрлерді, деңгейлік және сапалы оқытудың көрсеткіштерін қалыптастырады.

Қазір республика оқу орындары ұсынып отырған көп нұсқалыққа байланысты өздерінің қалауына сәйкес кез-келген үлгі бойынша қызмет етуіне мүмкіндік алды. Бұл бағытта білім берудің әртүрлі нұсқадағы мазмұны, құрылымы, ғылымға және тәжірибеге негізделген жаңа идеялар, жаңа технологиялар бар. Сондықтан әртүрлі оқыту технологияларын, оқу мазмұны әрбір білім алушының жас және жеке дара психологиялық ерекшеліктеріне орай таңдап, тәжірибеде сынап қараудың маңызы зор. Ғылыми-педагогикалық әдебиеттерде іс жүзінде анықталып табылған оқыту

үрдісінің нәтижесін көретін әдіс-тәсілдері, түрлері көбіне жаңашыл, инновациялық болып табылады.

Инновациялық процестерді ендіру үш өзара байланысты күштер анықталады: енгізілген технологияның ерекшеліктерімен; жаңашылдардың инновациялық әлеуетімен; жаңалықты енгізу жолдарымен.

Жаңа инновациялық оқыту технологиясы кәсіптік қызметтің ерекше түрі болып табылады. Инновациялық оқыту технологиясын меңгеру үшін педагогикалық аса зор тәжірибені жұмылдыру қажет. Бұл өз қызметіне шығармашылықпен қарайтын, жеке басының белгілі іскерлік қасиеті бар адамды қажет ететін жұмыс. Шындығында да әрбір педагог жаңа инновациялық технологияны меңгеру барысында өзін-өзі дамытады және өзін-өзі қалыптастырады. ХХІ ғасырда болашақ мамандарды даярлау, олардың кәсіби бейімделуін қалыптастыру мәселелері – кезек күттірмейтін өзекті қоғам талабы. Сондықтан біз болашақ педагог-психологтардың жаңа педагогикалық инновациялық технологияларды қолдануға даярлығын қалыптастырудың құрылымдық-мазмұндық моделін жасадық. Болашақ мамандардың жаңа инновациялық педагогикалық технологияларды қолдануға даярлықты қалыптастыру мына көрсеткіштерді қамтиды:

Мотивациялық өлшемдеріне танымдық қызығуды қалыптастыру бейнесі жатады. Оған болашақ мамандарды қалыптастыру, құндылық қарым-қатынас, болашақ маманның өзінің кәсіби шеберлігін дамытуға талпынуы, болашақ мамандығын ерекше жақсы көруі, ұрпақ тәрбиесінде ұстаздың жетекші орнын сезінуі, кәсіби жеке біліктілік деңгейін көтеруге бағыттылығы, инновациялық іс-әрекетке ұмтылу әрекеттері кіреді.

Бейімділік өлшемдерін болашақ маманның барлық жағдайға бейімделе алу қабілеті жатады: бейімділік жағдаятына бағдарлана алуы, микроорта өзгерістеріне сай қолайлы инновациялық педагогикалық технологияларды таңдай алуы. Бейімділік өлшемдері болашақ маманның білімгер мәртебесінен оқытушы, ұстаз мәртебесіне ауысуының ерекшелігін сезіне білуімен бейімділік іс-әрекетті жүзеге асырудың жаңа әдіс-тәсілдерін пайдалана алуларымен ерекшеленеді.

Танымдық өлшемдері болашақ маманның әлеуметтік кәсіби қоршаған ортаны жедел тани алуымен, өзін кәсіби жүзеге асырудың нәтижелі әдіс-тәсілдерін пайдалануымен, инновациялық педагогикалық технологияларға қызығу танытумен ерекшеленеді. Оған болашақ маманның әлеуметтік кәсіби қоршаған ортаны біліп тануы, кәсіптік білімін өз тәжірибесінде қолдана білуі, инновациялық педагогикалық технологияларды оқып меңгеруі, үйренуі жатады.

Іс-әрекеттік өлшемдері болашақ маманның өзінің кәсіби іс-әрекетінің мақсаты мен міндеттерін анықтай алуы және педагогикалық қарым-қатынастық үрдісті тиімді жүзеге асыра алуымен өлшенеді. Оған болашақ маманның өз пәнін жете меңгеруі, біртұтас оқу-тәрбие үрдісінің психологиялық, педагогикалық негіздерін білуі, педагогикалық үрдісті жоспарлап, жүзеге асыра алуымен өлшенеді.

Технологияның өлшемдері оқытудың әдістемелік мақсаттары, оқыту үрдісі, оның міндеттерін анықтай алуы, оқытудың нәтижесін болжай алуы және психологиялық -педагогикалық білімдерді меңгерумен анықталады. Оған болашақ маманның біртұтас оқу-тәрбие үрдісінде сабақты тиімді ұйымдастыра білуі, оқушылармен ынтымақтастық қарым- қатынасты жүзеге асыра алуы, біртұтас педагогикалық үрдісті диагностикалай алуы және сабақтың нәтижесі жоғары болатындай ең тиімді педагогикалық технологияны таңдай алуы қажет.

Әдебиеттер:

1. Раджерс Э. Инновация туралы түсінік. – //Қазақстан мектебі, №4, 2006.
2. Қабдықайыров Қ. Инновациялық технологияларды диагностикалау. – А., 2004
3. Жүнісбек Ә. Жаңа технология негізі – сапалы білім. – //Қазақстан мектебі, №4, 2008
4. Нағымжанова Қ. Инновациялық технологияның құрылымы. – А.:Өркен, 2007
5. Көшімбетова С. Инновациялық технологияны білім сапасын көтеруде пайдалану мүмкіндіктері. – А.: Білім, 2008.

Қысқаша түйіндеме

Жұмыста инновациялық технологияға оқу үрдісінде оқытудың негізгі өзгешеліктері қарастырылған.

Краткое резюме

В работе изложены рассмотрены основные особенности использования инновационных технологии в учебном процессе.

Executivesummary

Abstrakct.In work are stated actual problems of the system of the formation, as well as are considered main particularities of the use innovation technologies in scholastic process.

¹Г.А.Тюлепбердинова, ²Р.К.Унайбаева,
¹Баймулдина Н., ¹Адилжанова С.А., ¹Газиз Г.Г.
¹Казахский Национальный Университет имени аль-Фараби,
²КазНПУ им. Абая
¹к.ф.-м.н., и.о.доцента, ²ст.преподаватель

ТЕХНИЧЕСКИЕ СРЕДСТВА ОБУЧЕНИЯ

Түйін сөздер: ақпараттандыру, білім беруді ақпараттандыру, электронды есептеуіш машинасы, компьютер оқыту құралы ретінде.

Ключевые слова: информатизация, компьютеризации образования, электронная вычислительная машина, компьютер как техническое средства обучения.

Keywords: informatization, computerization of education, electronic computer, the computer as a means of training.

ЭВМ в учебном процессе – не механический педагог, не заместитель или аналог преподавателя, а средство при обучении студентов, усиливающее и расширяющее возможности его обучающей деятельности. То, что преподаватель желает получить в результате использования машины, в неё необходимо запрограммировать [1].

Таким образом, компьютер берёт на себя львиную долю рутинной работы преподавателя, высвобождая ему время для творческой деятельности, которая на современном уровне развития техники не может быть отдана компьютеру.

Как известно, пригодность технических средств обучения и контроля для использования на занятиях определяется по следующим критериям:

- они должны способствовать повышению производительности труда и эффективности учебного процесса
- обеспечивать немедленное и постоянное подкрепление правильности учебных действий каждого учащегося
- повышать сознательность и интерес к изучению
- обеспечивать оперативную обратную связь и по операционный контроль действий всех обучаемых
- обладать возможностью быстрого ввода ответов без длительного их кодирования и шифрования.

Как показывает практика, из всех существующих средств обучения ЭВМ наилучшим образом "вписываются" в структуру учебного процесса, наиболее полно удовлетворяют дидактическим требованиям и максимально приближают процесс обучения к реальным условиям [2]. Компьютеры могут воспринимать новую информацию, определённым образом обрабатывать её и принимать решения, могут запоминать необходимые данные, воспроизводить движущиеся изображения, контролировать работу таких технических средств

обучения. Компьютеры существенно расширяют возможности преподавателей по индивидуализации обучения и активизации познавательной деятельности студентов, позволяют максимально адаптировать процесс обучения к индивидуальным особенностям учащихся. Каждый студент получает возможность работать в своём ритме, т.е. выбирая для себя оптимальные объём и скорость усвоения материала.

Применение компьютеров значительно повышает интенсивность учебного процесса. При компьютерном обучении усваивается гораздо большее количество материала, чем это делалось за одно и то же время в условиях традиционного обучения. Кроме того, материал при использовании ЭВМ усваивается прочнее [3].

Компьютер обеспечивает и всесторонний контроль учебного процесса. Контроль, как известно, является неотъемлемой частью учебного процесса и выполняет функцию обратной связи между студентом и преподавателем. При использовании ЭВМ для контроля качества знаний учащихся достигается и большая объективность оценки. Кроме того, компьютерный контроль позволяет значительно сэкономить учебное время, так как осуществляется одновременная проверка знаний всех студентов учебной группы. Это даёт возможность преподавателю уделить больше внимания творческим аспектам работы со студентами.

Ещё одно достоинство ЭВМ – способность накапливать статистическую информацию в ходе учебного процесса. Анализируя статистические данные, преподаватель судит о степени и качестве сформированности знаний у учащихся.

Необходимо отметить, что компьютер снимает такой отрицательный психологический фактор, как ответобоязнь. Во время традиционных аудиторных занятий различные факторы не позволяют многим студентам показать свои реальные знания. Оставаясь же "наедине" с дисплеем, студент, как правило, не чувствует скованности и старается проявить максимум своих знаний.

Благоприятные возможности создают компьютеры и для организации самостоятельной работы студентов. Учащиеся могут использовать ЭВМ как для изучения отдельных тем, так и для самоконтроля полученных знаний. Причём ЭВМ является самым терпеливым педагогом, способным сколько угодно повторять любые задания, добиваясь правильного ответа и, в конечном счёте, автоматизации отработываемого навыка [4].

Однако, сказав о достоинствах компьютеров, следует отметить и некоторые недостатки. Диалектичность педагогических явлений состоит в том, что какое бы то ни было, положительное само по себе свойство или качество целостного учебно-воспитательного процесса оборачивается своей противоположностью и становится крайне нежелательным при неумеренном, гипертрофированном проявлении, подавляющем другие, не менее важные свойства. Это замечание имеет самое непосредственное отношение к индивидуализации обучения, тем более что в условиях компьютеризации

существенно меняются условия взаимодействия педагога и учащихся, а также учащихся друг с другом.

Уже на первом этапе обучения, в процессе постановки целей и задач предстоящей познавательной деятельности учащихся учитель участвует опосредованно. Непосредственное предъявление заданий учащемуся осуществляет компьютер [5]. Преподаватель должен принимать самое активное участие в составлении обучающих программ, определяющих последовательность действий учащегося в решении той или иной задачи. Но в реализации важнейшей психолого-педагогической функции обучения – предъявлении и принятии учащимися целей и задач учебно-познавательной деятельности – в условиях компьютеризации возможен острый дефицит непосредственного общения учителя и ученика, живого слова учителя.

Литература:

1. Серова Л.К. Компьютерные технологии на начальном этапе преподавания РКИ // Традиции и новации в профессиональной деятельности преподавателя русского языка как иностранного: Учебная монография / Под общей ред. С.А. Хаврониной, Т.М. Балыхиной. – М.: Российский университет дружбы народов, 2002;
2. Руденко-Моргун О.И. Компьютерные технологии как новая форма обучения РКИ // Традиции и новации в профессиональной деятельности преподавателя русского языка как иностранного: Учебная монография / Под общей ред. С.А. Хаврониной, Т.М. Балыхиной. – М.: Российский университет дружбы народов, 2002;
3. Трофимова Г.Н., Барышникова Е.Н. Русский язык и интернет: проблемы обучения // Традиции и новации в профессиональной деятельности преподавателя русского языка как иностранного: Учебная монография / Под общей ред. С.А. Хаврониной, Т.М. Балыхиной. – М.: Российский университет дружбы народов, 2002;
4. Тюлепбердинова Г.А., Жусупова А.Б. Информатизация системы технического и профессионального образования // Материалы научно-практической конференции «информационно-коммуникационные технологии в образовании взрослых» Алматы 19-20 мая 2011 года, С. 192-193.
5. Тюлепбердинова Г.А., Унайбаева Р.К. Особенности подготовки специалистов технического образования // Материалы научно-практической конференции «информационно-коммуникационные технологии в образовании взрослых» Алматы 19-20 мая 2011 года, С. 72-73;

Қысқаша түйіндеме

Бұл мақала білім беруді ақпараттандыру және компьютерлендіру мәселелері қарастырылады. Электрондық компьютер, компьютерлік - негізгі функциясы, есептеу және ақпараттық проблемаларды шешу процесінде ақпаратты автоматты түрде өңдеу үшін электрондық элементтер бойынша

операцияларды берілген, сондай-ақ анықталған айнымалы ретін орындау қабілетті құрылғы немесе жүйені жүзеге техникалық құралдар кешені. Оқу процесінде Компьютерлер - емес механикалық мұғалімі емес, мұғалімі көмекшісі немесе баламасы және оның оқу іс-мүмкіндіктерін нығайту және кеңейту, студенттерді оқыту үшін құралы. Мұғалімнің көмегінсіз машинаны пайдалану нәтижесінде қандай білім алғысы келеді, ол талаптарға сай келетін білім беру процесінің құрылымы мен мүмкіндігінше оқу үрдісіне «Сергектік» компьютерлік үздік оқытудың барлық қолда бар құралдарының, тәжірибе көрсетіп отырғандай. Білім беруді ақпараттандыру бойынша біз ақпараттық өнімдер мен қызметтер үшін осы процеске қатысушылардың сұранысын қанағаттандыру, оқу үдерісінде сенімді білім толық және уақтылы пайдалануды қамтамасыз етуге бағытталған іс-шаралар жүзеге асыру білдіреді. Білім беруді ақпараттандыру бойынша біз компьютерлер пайдалану студенттердің білім деңгейін арттыру, оқу процесіне компьютерлік өнімдер мен қызметтердің енгізу процесін білдіреді. Компьютерде, сіз білім беру және оқыту іс-шараларын барлық мұғалім мен студент тағайындауға болады. Білімді ақпараттандыру және компьютерлендіру түбегейлі жаңа оқыту әдістері қол жетімді емес немесе оқытудың дәстүрлі әдістерін бар ысырап көп уақыт талап жүзеге асыруға болады. Әмбебап және икемділік сипатта оқыту құралы ретінде компьютер, бірдей жергілікті желідесіз автоматтандырылған курстар түрінде бағдарламаланған үйреткен барлық дерлік пәндерді, үйрете алады. Бұл олар оқу үрдісіне кеңінен пайдалануға көзделген, автоматтандырылған оқыту жүйелері тез қайтару үшін алғышарттар жасайды.

Краткое резюме

В данной статье рассматриваются вопросы, информатизации и компьютеризации образования, веление времени, с которым надо считаться, который надо признать вне зависимости от того, нравится это или нет. Электронная вычислительная машина, ЭВМ — комплекс технических средств, где основные функциональные выполнены на электронных элементах, предназначенных для автоматической обработки информации в процессе решения вычислительных и информационных задач, устройство или система, способное выполнять заданную чётко определённую изменяемую последовательность операций. ЭВМ в учебном процессе – не механический педагог, не заместитель или аналог преподавателя, а средство при обучении студентов, усиливающее и расширяющее возможности его обучающей деятельности. То, что преподаватель желает получить в результате использования машины, в неё необходимо запрограммировать. Как показывает практика, из всех существующих средств обучения ЭВМ наилучшим образом "вписываются" в структуру учебного процесса, наиболее полно удовлетворяют дидактическим требованиям и максимально приближают процесс обучения к реальным условиям. Под информатизацией образования будем понимать реализацию комплекса мер, направленных на обеспечение полного и своевременного использования достоверных знаний в

учебном процессе, удовлетворение спроса участников этого процесса на информационные продукты и услуги. Под компьютеризацией образования будем понимать процесс внедрения компьютерных продуктов и услуг в учебный процесс, повышение общеобразовательного уровня обучаемых в применении компьютеров. На компьютер можно возложить всю часть учебной и вне учебной работы преподавателя и учащегося. Информатизация и компьютеризация образования позволяют реализовать принципиально новые методы обучения, недоступные или требующие нерационально большого времени при традиционных методах обучения. Компьютеру как техническому средству обучения свойственны универсальность и гибкость. На одних и тех же машинах, в одной и той же локальной сети можно обучать практически всем преподаваемым дисциплинам, которые запрограммированы в виде автоматизированных курсов. Это создает предпосылки для быстрой окупаемости автоматизированных обучающих систем при условии их широкого использования в учебном процессе.

Executivesummary

This article discusses the issues of informatization and computerization of educational imperative of our time, which must be considered that it is necessary to recognize whether one likes it or not. Electronic computer, the computer - a complex of technical means, where the main function performed on the electronic elements for the automatic processing of information in the process of solving computing and information problems, a device or system capable of performing a given well-defined variable sequence of operations. Computers in the learning process - not a mechanical teacher, not the teacher assistant or equivalent and a means for teaching students to strengthen and expand possibilities of its training activities. What teacher would like to receive as a result of the use of the machine, it must be programmed. As practice shows, of all the existing means of teaching the computer the best "fit" into the structure of the educational process that best meet didactic requirements and the learning process as much as possible closer to the real conditions. Under the informatization of education we mean the implementation of measures aimed at ensuring the full and timely use of reliable knowledge in the learning process, meeting the demand of the participants of this process for information products and services. Under the computerization of education we mean the process of introduction of computer products and services in the educational process, increasing the educational level of students in the use of computers. On the computer, you can assign all of the educational and training activities is the teacher and the student. Informatization and computerization of education can realize a fundamentally new teaching methods are not available or require much time wasted with traditional teaching methods. The computer as a means of training characterized by versatility and flexibility. At the same machines in the same local network, you can teach almost all subjects taught, which are programmed in the form of automated courses. This creates prerequisites for the rapid return of the automated training systems, provided they are widely used in the educational process.

¹Г.А.Тюлепбердинова, ²Р.К.Унайбаева,
¹Хакимова Т.Х., ¹Адилжанова С.А., ¹Газиз Г.Г.
¹Казахский Национальный Университет имени аль-Фараби,
²КазНПУ им. Абая
¹к.ф.-м.н., и.о.доцента, ²ст.преподаватель

НАУЧНО-ИССЛЕДОВАТЕЛЬСКАЯ ДЕЯТЕЛЬНОСТЬ СТУДЕНТОВ

Түйін сөздер: Ғылыми-зерттеу тәжірибесі, білім бағдарламасы, кәсіптік-педагогикалық біліктілік.

Ключевые слова: Научно-исследовательская практика, образовательная программа, профессионально-педагогическая компетентность.

Keywords: Research practice, educational program, professional and pedagogical competence.

Готовность к научно-исследовательской деятельности как одну из важнейших характеристик личности с точки зрения представлений о профессионализме в той или иной сфере деятельности, в том числе педагогической выступает как показатель нового качества профессионально-педагогической подготовки.

Об этом свидетельствуют требования государственной процедуры аттестации и аккредитации вуза к уровню качества развития науки в подразделениях вуза, обеспечивающих соответствующую образовательную программу. Так, среди основных позиций, по которым производится оценка качества развития научно-исследовательской работы кафедр, выделяются такие, как характеристика научно-исследовательской деятельности студентов, ее конкурентоспособности и степени взаимодействия с научно-исследовательской работой подразделений вуза. Указанные показатели являются системообразующими, отражают функционирование научно-исследовательской работы вуза и ее эффективность [1].

Однако, опыт работы авторов в педагогическом вузе, результаты анкетирования и опросов студентов и преподавателей, диагностика качества подготовки выпускников педагогического вуза приводят к выводу о том, что научно-исследовательская деятельность студентов формируется в образовательном процессе стихийно, под воздействием ряда случайных факторов и зачастую не на должном уровне. Исходя из вышесказанного, можно констатировать, что существует необходимость целенаправленной подготовки студентов педагогического вуза к научно-исследовательской деятельности на протяжении всего периода обучения.

На процесс становления будущего учителя можно воздействовать двумя способами: через совершенствование образовательного процесса и

через конструирование внеучебной образовательной среды, способствующей развитию личностных качеств студента, обеспечивающих его профессионально-педагогическую компетентность. В этой связи в настоящее время актуальна проблема поиска обновленных технологий проектирования и реализации научно-исследовательской деятельности студентов.

Следуя логике контекстного обучения, мы считаем основной ведущей идеей при разработке методического обеспечения научно-исследовательской деятельности будущих учителей ее максимально возможную приближенность к исследовательской деятельности педагога. В связи с этим усвоение содержания учебных дисциплин, возможно, осуществлять в условиях диалога как особой дидактико-коммуникативной среды посредством имитации социально-ролевых и пространственно-временных условий будущей профессиональной деятельности. Это способствует формированию активной субъектной позиции будущего учителя, позволяющей понять ограниченность своих возможностей в каждой конкретной ситуации и необходимость выхода за рамки уже известного, обращения к новому. Содержание же образования выступает в этом случае как объект практического освоения, анализа и сознательного выбора студентом. Кроме того, реализация таких организационно-методических условий в процессе прохождения студентами педагогической практики будет способствовать, с одной стороны, их вовлечению в качестве руководителей и консультантов учебных исследований в процесс формирования исследовательской деятельности учащихся. С другой стороны, это позволит устранить существующие в настоящее время противоречия между достижениями в педагогической науке и их реализацией в образовательной практике.

Достичь этого, по нашему мнению, возможно включением в образовательный процесс таких форм организации исследовательской деятельности, которые обеспечивали бы личностное участие студента в процессе проектирования его образования, например игровые формы. Игровые формы организации учебного процесса создают своеобразный микроклимат для развития творческих сторон интеллекта и исследовательской инициативности студентов.

Игровые формы организации образовательного процесса оказывались в поле зрения философов (работы Е. Финка, Й. Хейзинги, Х. Гадамера, Ф. Шиллера), дидактов (К.Д. Ушинский, С.Л. Рубинштейн) и психологов (Д.Б. Эльконин, Л.С. Выготский, А.Н. Леонтьев, К. Гросс, Г. Спенсер, К. Бюлер). Игра является общенаучным междисциплинарным понятием, которое широко используется в самых различных отраслях знания. Следует отметить, что не существует единого определения содержания понятия «интеллектуальная игра», нет единого мнения относительно их природы и классификации. Тем не менее, в самом общем виде, под интеллектуальной игрой понимают индивидуальное или (чаще) коллективное выполнение заданий, требующих применения продуктивного мышления в условиях

ограниченного времени и соревнования [2]. При этом игра имеет как конвергентную, так и дивергентную продуктивность с целью получения оценочного суждения о логичности (правильности) заданной ситуации, точности ответа или найденного решения [3]. И в этом смысле мы разделяем точку зрения А.И. Савенкова о том, что процессе игры реализуется главная цель исследовательского обучения: «формирование у учащегося готовности и способности самостоятельно, творчески осваивать и перестраивать новые способы деятельности в любой сфере человеческой культуры» [4].

Реализуя обозначенные идеи в образовательной практике при обучении будущих учителей математики, мы убедились, что активное включение студентов в поиск, исследование и решение значимых для них профессиональных проблем в процессе интеллектуальной игры способствует становлению и развитию их исследовательской инициативности, восприимчивости к новому [5]. Кроме того, благодаря участию в такого рода форме организации научно-исследовательской деятельности студент приобретает опыт по организации педагогического сопровождения исследовательской деятельности учащихся. Поскольку педагог, работающий в традиционном репродуктивном режиме, убежден, что нельзя научить ребенка тому, чего не знаешь сам. Исследуя же проблему с учащимся совместно в процессе игры, можно приобретать знания вместе с ним, помогая друг другу, открывая, в том числе и для себя новые горизонты [6]. В заключении хочется обратить внимание, что при разработке содержания игр важно, чтобы они основывались на профессионально ориентированном материале.

Литература:

1. Данилов И.П., Сюрлов Р.В. Разработка системы качества научных исследований в вузе // Качество. Инновации. Образование. 2003. № 1 стр. 43–45.
2. Кутас Э.А. Интеллектуальные игры как одна из форм игровой деятельности молодежи. – Минск: БГУ, 2011. – 145 с.
3. Савенков А.И. Путь в неизведанное: развитие исследовательских способностей школьников. – М.: Генезис, 2005. – 203 с.
4. Багачук А.В., Фоменко Е.В., Кизелевич И.Е. Технологический аспект становления и развития научно-исследовательской деятельности студентов – будущих учителей // Успехи современного естествознания. – 2014. – № 3 стр.174-175.
5. Тюлепбердинова Г.А., Унайбаева Р.К., Шанляякова А.С. Процесс компьютеризации и информатизации общества // ТРУДЫМеждународной научно-практической конференции«Информационные и телекоммуникационные технологии: образование, наука, практика», Посвященной 50-летию Института информационных и телекоммуникационных технологий Алматы, Казахстан, 5-6 декабрь, 2012 стр. 204-207.

6. Тюлепбердинова Г. А.Абишева А.Ж. Жусупова А. Унайбаева Р.К. Информационные моделирование и развитие практического мышления студентов – взгляд с позиций программирования // Журнал. –Изденіс.Поиск. Жаратылыстану және техника ғылымдарының сериясы. №4(2). -Алматы, 2012. – стр. 167-172.

Қысқаша түйіндеме

Бұл мақалада болашақ мамандардың - студенттердің ғылыми іздену жұмыстарының дамуы және технологиялық жасалу аспектілері жайындағы сұрақтар қарастырылады. Қазіргі мәдени жағдайда ғылыми-зерттеу қызметтеріне дайындықты қай сферада болмасын, оның ішінде педогогикалық тұрғыдан болсын тұлғаның маңызды мінездемесі ретінде қарастырамыз. Бұл кәсіби-педагогикалық дайындықтың сапасы ретінде жаңа көрсеткіш болады. студенттердің ғылыми-зерттеу қызметінің жоғары білім беру жүйесін дамытудың қазіргі кезеңінде барған сайын маңызды болып және болашақ мамандарды кәсіби даярлау негізгі құрамдас бөліктерінің бірі болып табылады. Ғылыми-зерттеу қызметі өзін-өзі жүзеге асыру үшін жеке және шығармашылық, дайындығын көрсету, студенттер толығымен осы білімдерін іске асыруға мүмкіндік береді. Студенттердің ғылыми жұмысының белсендіру студенттердің ғылыми-зерттеу жұмыстарының саласындағы түрлі оқыту әдістерін пайдалану, сондай-ақ университет саясатына байланысты ғана емес. Студенттер ғылыми-зерттеу қызметінің түрлі нысандарына тартылатын болса, ғылыми жұмыс бойынша студенттерді дайындау процесі тиімді болады. Университетте олимпиадалар мен жарыстардың өткізу де қосымша ықпал етеді. Олардың мақсаты білім мен кәсіби бағдар стандартты емес міндеттерді шешу қабілетін деңгейін тексеру болып табылады. Кең тану жетекші сарапшылар мен зерттеушілер модераторы ғылыми семинарлар алады. Семинарлар ғылыми-зерттеу жұмысына арналған оқу аспиранттар мен студенттерге арналған лайықты мектеп қызмет етеді. Әдістемесі мен технологиясы зерттеулер әзірлеу таңдалған мәселе бойынша ғылыми әдебиеттерді зерттеу және талдау барысында жиналған материалдар, ғылыми-практикалық конференцияларға студенттердің қатысу үшін негіз болып табылады. ғылыми студенттік үйірме отырыстарының қорытындылары талқылау, талқылау мәселе бойынша өз пікірін білдіруге, өз көзқарастарын қорғауға оқушылардың қабілетін дамытады.

Краткое резюме

В данной статье рассматриваются вопросы развития научно-исследовательской деятельности студентов – будущих специалистов и технологические аспекты становления. В современных социокультурных условиях готовность к научно-исследовательской деятельности рассматриваем как одну из важнейших характеристик личности с точки зрения представлений о профессионализме в той или иной сфере деятельности, в том числе педагогической. Такого рода готовность выступает

как показатель нового качества профессионально-педагогической подготовки.

На современном этапе развития системы высшего образования научно-исследовательская деятельность студентов приобретает все большую актуальность и превращается в один из основных компонентов профессиональной подготовки будущих специалистов. Научно-исследовательская деятельность студентов позволяет в полной мере реализовать полученные знания, проявить индивидуальность, и творческие способности, готовность к самореализации личности. Активизация научной работы студентов связана не только с использованием различных методов обучения, но и политикой вуза в области научно-исследовательской работы студентов. Процесс подготовки студентов к научной работе будет результативным, если студенты будут вовлечены в разнообразные формы научно-исследовательской деятельности. Большое значение придается проведению вузовских предметных олимпиад и конкурсов. Их цель проверить уровень знаний и способности решать нестандартные задачи профессиональной направленности. Широкое признание получили научные семинары, руководят которыми ведущие специалисты и ученые. Семинары выступают достойной школой подготовки аспирантов и студентов к научно-исследовательской работе. Собранные материалы в ходе изучения и анализа научной литературы по избранной проблеме, отработка методики и технологии исследования создают основу для участия студентов в научных конференциях. Обсуждение результатов работ на заседаниях научно-студенческого кружка развивает у студентов умение вести дискуссию, высказывать свое мнение по проблеме, отстаивать свою точку зрения.

Executive summary

In this article examined questions of development of research activity of students - future specialists and technological aspects of becoming. In modern sociocultural conditions we consider readiness for research activity as one of the most important characteristics of the personality from the point of view of ideas of professionalism in this or that field of activity, including pedagogical. Such is sorts readiness acts as an indicator of new quality of professional and pedagogical preparation. At the present stage of development of the higher education system of scientific and research activity of students is becoming increasingly important and is becoming one of the main components of the professional training of future specialists. Research activity allows students to fully realize this knowledge, to show individuality and creativity, willingness to self-realization. Activation of the scientific work of the students is not only connected with the use of different teaching methods, but also university policy in the field of scientific research work of students. The process of preparing students for scientific work will be effective if the students will be involved in various forms of research activities. Great importance is attached to holding university subject Olympiads and competitions. Their goal is to check the level of knowledge and ability to solve non-standard

tasks of a professional orientation. Wide recognition received scientific seminars, moderated by leading experts and researchers. Seminars serve a decent school for training graduate students and students for research work. The materials collected in the course of the study and analysis of the scientific literature on a selected issue, working out the methodology and technology research are the basis for students' participation in scientific conferences. Discussion of the results of the meetings of the scientific student circle develops students' ability to debate, to express their opinion on the issue, to defend their point of view.

УДК 004 Умурзакова М.А., Рискельдиева Ж.А.

ЮКГУ им. Ауэзова
Казахстан, г. Шымкент

РАЗВИТИЕ РЕЧЕВОЙ КУЛЬТУРЫ СТУДЕНТОВ

Кілттік сөздер: тіл мәдениеті, лексикология, интеграция.

Ключевые слова: речевая культура, лексикология, интеграция.

Key words: speech culture, lexicology, integration.

Развитие речевой культуры является одним из приоритетных направлений формирования профессионально-личностных качеств будущего специалиста. Задача развития коммуникативной компетенции ориентирует преподавателя на организацию такой познавательной деятельности студентов, в ходе которой идет не просто приобретение знаний, умений и навыков, но и работа над профессиональным развитием.

Методические изыскания в области вузовской лексикологии отличаются многогранностью и многоаспектностью. Во-первых, большого внимания заслуживает отбор теоретических сведений раздела и методика их презентации. Во-вторых, возникает необходимость в создании оптимальной системы лексических упражнений, призванных сформировать у студентов практические умения и навыки. В-третьих, нуждается в тщательной разработке вопрос о путях обогащения словарного запаса учащихся. В-четвертых, не остаются без внимания проблемы учебной лексикографии. В-пятых, делается попытка определить возможности стилистической лексикологии.

Нетрудно убедиться в интериоризированном характере перечисленных направлений: темы по лексике включены во все занятия, усвоение теории и практики оказывает существенное влияние на би и полилингвальную подготовку студентов. Предпринятое нами изыскание характеризуется как актуальное, т.к. оно связано с формированием не только теоретических знаний, но и практических навыков по одной из центральных лингвистических тем, существенно влияющих на совершенствование

речевых навыков студентов. *Целью* данной статьи является определение особенностей раздела «Лексикология» в вузовском курсе русского языка; описание его интеграции с работой по развитию речи.

Проблема овладения свободным, подлинно культурным словом в настоящее время как никогда актуальна. Общий уровень речевой культуры падает. Это особенно важно для тех, кто пользуется словом как основным или одним из основных инструментов своей профессии, чья речь служит одним из главных орудий профессиональной деятельности.

Обозначенная проблема так или иначе рассматривалась в работах по теории речевой деятельности (Л.С. Выготский, С.Л. Рубинштейн, А.А. Леонтьев, А.Н. Леонтьев, и др.), по функциональной стилистике (А.К. Гвоздев, Е.А. Земская, В.В. Виноградов, Г.О. Винокур, М.Н. Кожина, В. Г. Костомаров, О.Б. Сиротинина, Д.Н. Шмелев, Л.В. Щерба и др.) и культуре речи (Ф.И. Буслаев, А.М. Пешковский, С.И. Ожегов, Л.И. Скворцов, Б.Н. Головин и др.). Приоритетным следует признать коммуникативно направленный курс обучения, описанный в трудах В.И. Капинос [1], Т.А. Ладыженской[2], С.И. Львовой[3] и др.

Но на сегодняшний день система языковых средств в обучении студентов речевой культуре, его технология используются не полностью. Поэтому дальнейшей разработки требует вопрос о компетентности в речевом общении, которая предполагает использование всего набора языковых средств [4].

Как уже было отмечено, для развития культуры речи студентов большие резервы содержат в себе дисциплины культурологического цикла. В их основе диалогичность, обращенность к художественному наследию. Но главной дисциплиной, где должна быть продолжена работа по развитию речи, начатая в школе, остается русский язык. На занятиях по лексикологии, и не только, преподаватель имеет возможность систематизировать материал, предлагать задания, специально направленные на формирование культуры речи. В целом, формирование культуры речи является одной из главных задач современного курса русского языка в вузе.

Литературный язык, в котором закреплены и накапливаются культурные традиции народа, достижения мастеров слова, признается вершиной речевой культуры, эталоном явлений, осознаваемых в качестве нормативных. Поэтому основной акцент при составлении заданий и подборе упражнений мы делаем на литературные произведения.

Данная система упражнений включает 2 группы:

I. Традиционные упражнения:

- 1) найти изобразительные средства в тексте и выписать их;
- 2) охарактеризовать функцию или значение изобразительных средств;
- 3) определить, какой частью речи выражено изобразительное средство и какова его синтаксическая роль в предложении;
- 4) оценить художественную значимость и необходимость применения изобразительных средств в данном контексте;

- 5) подобрать синонимы и антонимы к данным тропам;
- 6) составить словосочетания с данными изобразительными средствами;
- 7) выписать из текста словосочетания, в состав которых входят тропы;
- 8) Привести свои примеры обозначенных тропов.

II. Нетрадиционные упражнения и задания:

- 1) ввести в текст различные тропы (студенты получают на карточках прозаический текст с пропусками);
- 2) устно закончить строчки стихотворения подходящими по смыслу и рифме тропами;
- 3) написать сочинение-миниатюру на обозначенную тему, используя изобразительные средства;
- 4) отредактировать текст с точки зрения употребления в нем изобразительных средств.

Представленная классификация упражнений способствует эффективному развитию образной речи.

Возможны также и другие виды традиционных и нетрадиционных упражнений.

Занятия по развитию письменной речи студентов представляют собой активную подготовку к написанию различного рода работ, включая эссе, изложения и сочинения с учетом ориентации на школьную программу.

При подготовке к сочинению работа связана с тематической группировкой слов, с подбором к ним синонимов и антонимов, с составлением глоссариев, отражающих тему предстоящего сочинения и соответствующих его плану. Словари в учебных пособиях не всегда обеспечивают подготовку к сочинениям из-за того, что слова в них не объединены целесообразным способом. Некоторые методисты считают большим достоинством обилие новых слов вне зависимости от способов их отбора и группировки. В этом, действительно, есть смысл, который наиболее ярко проявляется в том случае, если лексическая работа проводится не на занятиях подготовки к сочинению, а на целой серии занятий, предшествующих ему.

Освоить лексическое понятие – значит не только понять его сущность, но и выработать умение правильно применять его на практике, в речевом общении. При подготовке к выполнению письменных заданий студенты убеждаются, как важно научиться пользоваться словом при изложении своих и чужих мыслей, выражении своих чувств, что знания по лексикологии помогают лучше овладеть орфоэпическими, грамматическими и стилистическими нормами. Подобранные примеры дают представление о том, как позитивно влияет синонимия на речь, способствуя уточнению смысла высказывания, придавая речи особую выразительность. Приведем примеры заданий такого плана.

1. Расположите слова по возрастающей степени признака:

1. *Беспокойство, волнение, тревога.*

2. *Беда, бедствие, катастрофа, несчастье.*

3. *Большой, гигантский, громадный, колоссальный, огромный.*
4. *Крошечный, маленький, микроскопический, небольшой.*
5. *Быстро, молниеносно, мгновенно, моментально, миг.*
2. Укажите, какие слова имеют поэтический оттенок.

Более яркой и образной делают речь антонимы, использование которых в пословицах и поговорках дает представление о специфике их функционирования:

1. Кто хочет *много* знать, тот должен *мало* спать.
2. *Ученье – свет*, а *неученье – тьма*.
3. *Сильный* сам дорогу выбирает, *слабый* следом ковыляет.
4. *Сытый голодного* не понимает.
5. От *одного* берега отстал, а к *другому* – не пристал.
6. *Веревка хороша длинная*, а язык – *короткий*.
7. *Глупый* осудит, а *умный* рассудит.
8. *Готовь сани летом*, а телегу – *зимой*.
9. *Слушай побольше*, а говори *поменьше*.
10. *Мягко* стелет, да *жестко* спать.

В работе по развитию речи большое значение имеет лингвистический анализ художественного текста, который в последние десятилетия используется в школах и вузах. Погружение в атмосферу языкового мастерства поэтов, писателей лингводидакты считают лучшим способом совершенствования культуры речи. В условиях интериоризированного обучения хороший результат приносит анализ текста как языковой ткани художественного произведения.

Можно предложить такую схему:

1. Прочитать произведение «про себя» и вслух. Дать ему общую эстетическую оценку.
2. Уяснить авторский замысел произведения, роль текста в этом замысле.
3. «Путь разыскания значений слов, оборотов, ударений, ритмов» предложен Л.В. Щербой. При выполнении упражнений такого рода необходимо обратить внимание не на перечисление поэтических средств, а на их роль в изучаемом тексте.
4. Анализ текста как языковой ткани произведения.
5. Основной замысел, идея, основные образы, язык.
6. Анализ лингвистической сущности:
 - архаизмов и историзмов;
 - фразеологизмов;
 - поэтической символики;
 - диалектных слов, профессиональных, терминов;
 - авторских неологизмов в области семантики, словообразования, грамматического формообразования;
 - синтаксических конструкций, их художественных возможностей;
 - анализ интонаций, орфоэпических норм.

Предложенную схему рекомендуется апробировать на текстах разных литературных направлений, например, на рассказах А.П.Чехова, лирике М.Ю. Лермонтова и стихотворениях поэтов «Серебряного века», прозе А.И. Солженицына.

Немаловажную роль в формировании культуры речи студента играют *учебно-методические приемы*. К интерактивным приемам относится деловая игра, позволяющая добиться хороших результатов в овладении видами речевой коммуникации. Следует подчеркнуть, что при изучении основ речевой коммуникации с помощью игровых методов, и прежде всего с помощью деловых игр, на первом месте должно быть именно овладение видами речевой деятельности, а через это – и профессией.

Усвоив цели, содержание и правила игры, моделирующей будущую профессиональную деятельность, студент должен быстрее и продуктивнее совершенствовать умения и навыки устной речи, слушания, а также письма.

Основная функция диалогического общения в деловой игре – *коммуникативная*, но данный вид общения, как отмечал известный психолингвист А.А. Леонтьев, выполняет и *диагностическую* функцию. Она заключается в том, что «в условиях языковой среды, находясь в тех или иных коммуникативных ситуациях, студент ощущает неадекватность коммуникативной задаче своих языковых знаний (их недостаточность или несоответствие), вследствие чего возникает производная от диагностирующей и коммуникативной функций *мотивационная* функция, побуждающая обучаемых стремиться к более совершенному овладению общением на русском языке» [5].

И, конечно, важным условием развития речевой культуры студентов является *самостоятельная работа*, которая может включать в себя следующие задания:

1. Монологические выступления на выбранную тему.
2. Классификация и исправление ошибок (устно и письменно).
3. Редактирование текста.
4. Анализ литературных произведений.
5. Речевое творчество (создание прозаических и поэтических текстов).
6. Ведение личного словаря трудностей и т.д.
7. Тренировочные упражнения на основе компьютерной программы.

Помимо усвоения теоретических сведений, важно сформировать у студентов практические умения и навыки, для чего необходимо выполнение системы тренировочных упражнений. Задания к упражнениям связаны с использованием таких приемов, как анализ, толкование, обращение к словарям, конструирование. Используется также лингвистический эксперимент: этот прием особенно эффективен при организации обучения лексикологии на основе внутрипредметных и межпредметных связей.

Навыками грамотного выражения мыслей в устной и письменной форме студенты овладевают при условии систематической и целенаправленной работы по лексике на протяжении всего усвоения курса русского языка. Такая работа немыслима без знаний по учебной лексикографии и предполагает наличие у студентов прочных навыков в работе со словарями.

Как виды словарной работы могут быть использованы: *словарный*

диктант, составление кроссвордов, вариативный диктант, проведение этимологического анализа. В процессе педагогической деятельности мы установили, что наибольший положительный эффект дает всесторонний подход к данной проблеме; непременным условием успешной словарной работы является налаживание двусторонней связи: преподаватель-студент.

Литература

1. Капинос В.И., Сергеева Н.П., Соловейчик М. И. Работа по развитию речи. – М., 1994.
2. Ладыженская Т.А. Русский язык для студентов-нефилологов: Учебное пособие. – М., 1997.
3. Львова С.И. Русский язык. Сборник заданий : Гуманитарные дисциплины. Русский язык. Дидактические материалы. Тесты. – М., 2011.
4. Баранов М.Т. Методика лексики и фразеологии на уроках русского языка. – М., 1988.
5. Леонтьев А.А. Психология общения. – Тарту, 1974.

Краткое резюме

В статье представлено описание особенностей раздела «Лексикология» в вузовском курсе русского языка; показаны возможности интеграции работы по лексике с работой по развитию речи путем использования системы тренировочных упражнений – традиционных и инновационных.

Executivesummary

In the article description of features of section is presented «Lexicology» in the institute of higher course of Russian; possibilities of integration of work are rotined on a vocabulary with work on development of speech by the use of the system of trainings exercises – traditional and innovative.

Қысқаша түйіндеме

Мақалада жоғары оқу орнында орыс тілі курсының «Лексикология» бөлімінің сипаттамасының ерекшеліктері ұсынылған; интеграциялау бойынша жұмыстар лексика жұмысымен тіл дамыту жүйесін пайдалану арқылы жаттығулар – дәстүрлі және инновациялық мүмкіндіктері көрсетілген.

УДК 681.3:629.7

В.Х. Ханов, Т.В. Бородина

Сибирский государственный аэрокосмический университет
имени академика М.Ф. Решетнева, Красноярск, Россия
khvkh@mail.ru

СТРУКТУРЫ БОРТОВОЙ СЕТИ МАЛОГО КОСМИЧЕСКОГО АППАРАТА

Ключевые слова: бортовая информационная сеть, SpaceWire, малые космические аппараты.

Түйінді сөздер: платформа ақпараттық желі, SpaceWire, шағын ғарыш аппараты.

Keywords: board network, SpaceWire, smallspacecraft.

Ведение. Сетевая архитектура сопряжения бортовой аппаратуры в последнее время находит широкое применение при проектировании перспективных космических аппаратов. Она создает инфраструктуру передачи данных, позволяющую легко резервировать основные и инфраструктурные компоненты сети, иметь несколько альтернативных путей передачи данных, масштабировать или модифицировать сеть под имеющееся оборудование на борту космического аппарата. Основой для создания сетевых архитектур является специально разработанная для космического применения сетевая технология SpaceWire [1]. Для малых космических аппаратов (МКА) данная тема также является актуальной, потому что во многих случаях малые космические аппараты выступают в роли своеобразных лабораторий для отработки новых технологий, в том числе и SpaceWire, перед их внедрением на полноразмерных космических аппаратах.

Топологии сети для МКА. SpaceWire позволяет строить достаточно разветвленную сеть, основанную на взаимодействии нескольких маршрутизирующих коммутаторов (МК). Для МКА сложность бортовой сети определяется естественным ограничением функциональности и сложности аппарата, сообразуемыми с его малыми размерами. С другой стороны на выбор топологии влияют соображения по обеспечению определенного уровня надежности функционирования бортовой аппаратуры, объединенной в сеть. МКА летают на низких орбитах, не предназначены для больших сроков эксплуатации, зачастую имеют малый финансовый бюджет. Поэтому технические решения по обеспечению надежности зачастую сильно упрощают. Вместе с тем для сети, на уровне ее топологии, характерны простые решения по обеспечению надежности информационного взаимодействия бортовой аппаратуры. Данные решения вполне удовлетворяют ресурсным ограничениям, характерным для МКА.



Рисунок 1 – Пример сети SpaceWire

SpaceWire состоит из каналов связи, узлов и МК. Узлами сети является бортовая аппаратура, например, бортовой компьютер, командно-измерительная система, система сбора данных, разнообразная аппаратура полезной нагрузки и др. Пример сети, состоящей из нескольких узлов и МК, представлен на рисунке 1. Центральный МК связан с несколькими периферийными, которые в свою очередь имеют связи со своей группой узлов.

Подобная топология сети хорошо согласуется с модульным принципом построения МКА. Для данных аппаратов характерна масштабируемость базового модуля размером UNIT1 до конструкций более высокой размерности UNIT2, UNIT3 и т.д. При масштабировании конструктива МКА расширяется и сеть. Для увеличения универсальности данного подхода в качестве инфраструктурного элемента масштабируемости может выступать не только МК, но и другие устройства, обеспечивающие функциональную автономность модуля, например, вычислительное устройство и/или интерфейсный мост, интегрирующий в SpaceWire другие интерфейсы, необходимые для работы модуля.

Представленная на рисунке 1 сеть возможна для космических аппаратов массой более 100 кг. Для аппаратов, сгруппированных в сегменте от 1 кг до 50 кг, она функционально избыточна. Для данного сегмента аппаратов, не имеющих высокой функциональности и, следовательно, большого количества узлов, сеть должна быть значительно проще. Она может иметь простую топологию типа звезда. В этом случае работоспособность сети уязвима к отказам МК и узлов. Поэтому соображения о надежности вынуждают использовать топологию двойная звезда (рисунок 2).

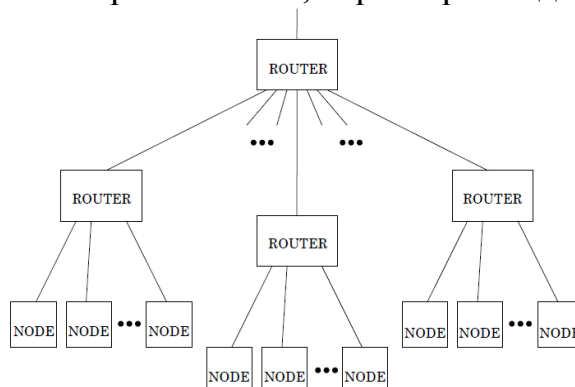

Рис.2 Сеть с резервированием узлов

Представленная сеть предполагает использование в качестве инфраструктурных компонентов «связку» двух МК, один из которых является активным, другой находится в «холодном» резерве. К каждому МК подключается свой комплект узлов. Кроме того каждый узел из одного комплекта подключается к МК другого комплекта. В текущий момент времени один комплект находится в активном режиме, другой – в

«холодном» резерве. При отказе узла из одного комплекта, автоматически включается аналогичный узел из другого комплекта, и, таким образом, сохраняется полная структура сети. При отказе одного МК работоспособность сетевой архитектуры также сохраняется. Таким образом, данная топология обеспечивает резервирование узлов в бортовой сети МКА.

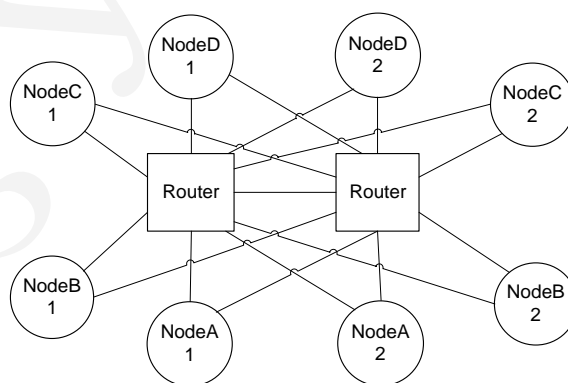

Рисунок 3 – Сеть с резервированием связей

Во многих случаях, например, для сверхмалых космических аппаратов по причине их малых размеров резервирование узлов выполнить не удастся и сеть приводится к топологии простой звезды. В этом случае при отказе МК сетевая архитектура аппарата полностью разрушается. Однако, тогда можно выполнить резервирование маршрутов передачи данных путем организации прямых связей между узлами и тогда при отказе МК работоспособность сети в целом сохранится. Такая сеть представлена на рисунке 3.

Каждый узел сети имеет собственный периферийный МК, который связан одним соединением с центральным МК. Другие два соединения используются для прямой связи с двумя ближайшими узлами. Совокупность прямых связей между узлами образует кольцо. При отказе центрального МК передача данных осуществляется по кольцу. Таким образом, данная топология обеспечивает резервирование соединений в бортовой сети МКА.

Естественным способом реализации сети на физическом уровне является применение кабелей. Для сложной сети (рисунок 1) это является единственным возможным решением. Вместе с тем известно, что бортовая кабельная сеть вносит значительный вклад в массу космического аппарата. Чем сложнее сеть, тем больше масса кабельной сети. Данное обстоятельство побуждает искать решения этой проблемы. Для многих простых МКА, имеющих небольшое количество узлов, решением может стать пакетный способ компоновки узлов сети, подобно спецификации РС 104 [2].

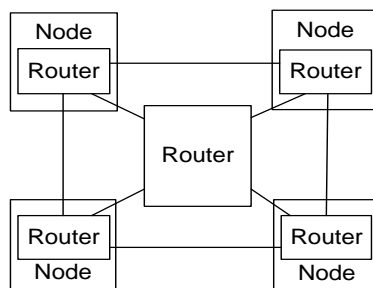
Примеры реализации бортовой сети. Представим несколько примеров реализации бортовой сети для различных вариантов построения МКА или его комплекса управления.

Базовая сетевая инфраструктура бортовой сети. Разработка является примером масштабируемой сети, обеспечивающей модульный принцип построения МКА (рисунок 4). Базовая сетевая инфраструктура включает МК, процессорный модуль типа система на кристалле с блоком МК и интерфейсный мост. Основная элементная база FPGA. Максимальная

скорость SpaceWire 100 Мбит/с. Процессор – открытый IP-блок Leon3. Конечная стадия разработки – летное исполнение; процессорный модуль эксплуатируется в составе МКА ТаблетСат-Аврора [3].



Рисунок 4 – Базовая сетевая инфраструктура для масштабируемой сети

Сетевой бортовой комплекс управления. Разработка является примером пакетной конструкции сетевой подсистемы МКА. Топология сети двойная звезда. БКУ имеет два полукомплекта: основной и резервный (рисунок 5). Он состоит из пяти плат. На каждой плате расположено два устройства: одно является основным, другое – резервным. Данными устройствам являются: интерфейсные модули, бортовые компьютеры, МК, командно-измерительные системы и модули питания. Все устройства связаны с МК сети SpaceWire. Каждый МК имеет 9 внутренних и 3 внешних порта. На каждой плате располагаются по три межплатных разъема высокой плотности: один в центре – для питания устройств, два других по краям плат – для линий SpaceWire каждого полукомплекта. Основная элементная база FPGA. Максимальная скорость SpaceWire 100Мбит/с. Процессор – открытый IP-блок Leon3. Конечная стадия разработки – экспериментальный образец.

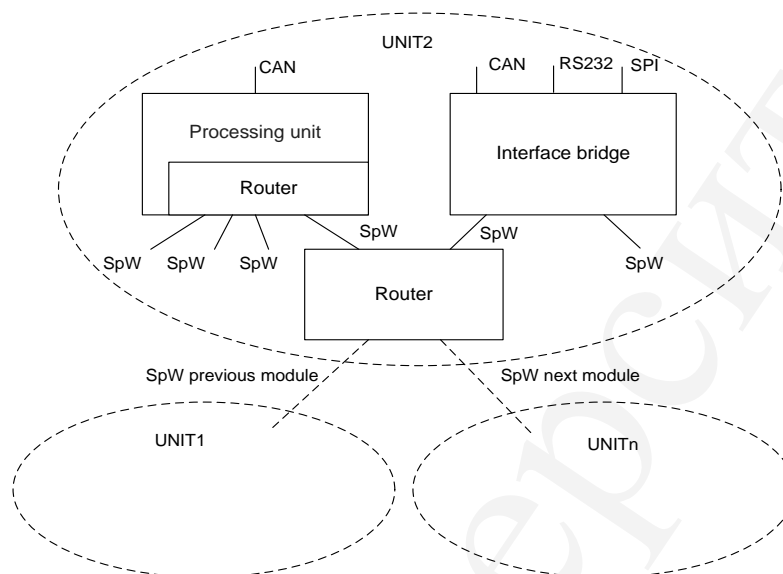

Рисунок 5 – Базовая сетевая инфраструктура для масштабируемой сети

Сеть сверхмалого космического аппарата. Разработка является примером пакетной конструкции сети сверхмалого космического аппарата типа CubeSat. Топология сети звезда+кольцо (рисунок 6). БКУ представляет систему на кристалле, интегрирующей процессорное ядро Leon3, центральный маршрутизирующий коммутатор и подсистему сбора данных. Основная элементная flashFPGA. Максимальная скорость SpaceWire 100Мбит/с. Текущая стадия разработки – эскизный проект СМКА SibSat [4].

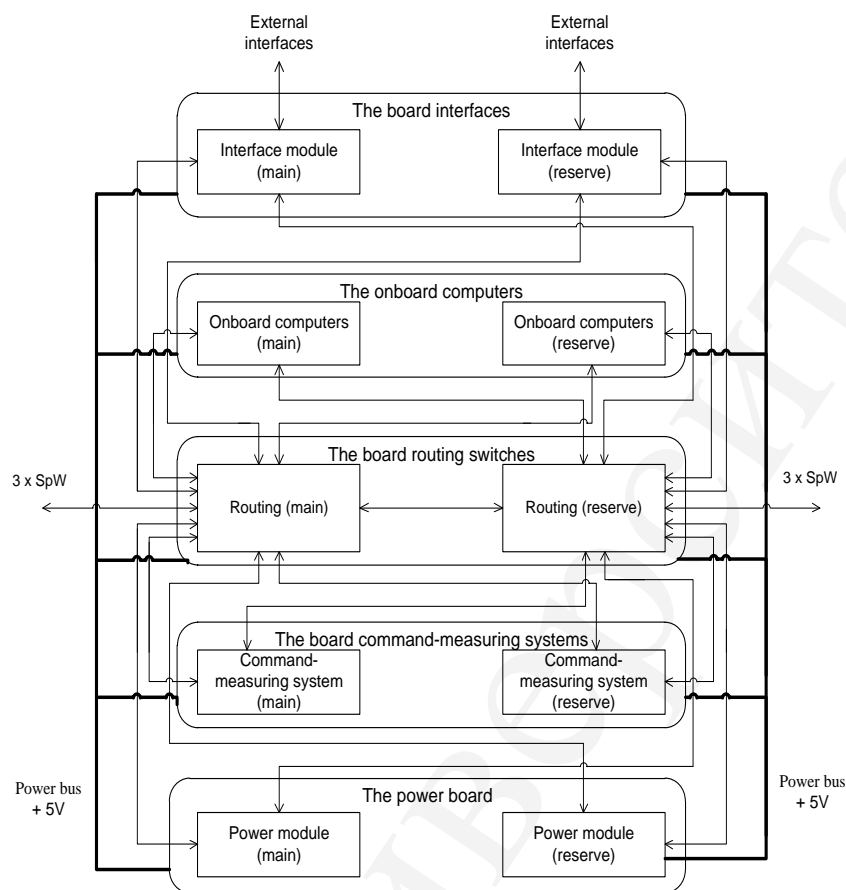

Рисунок 6. – Структура сети СМКА CubeSat

Заключение. Особенности МКА ограничивают сложность бортовой сети. Тем не менее, возможны топологии повышающие надежности сети

направленные как на резервирования связей – двойная звезда, так и на резервирование узлов – звезда+кольцо.

При проектировании МКА сеть может быть реализована как в виде распределенной совокупности узлов, связанных кабелями, так и в виде сосредоточенной пакетной конструкции, интегрирующей узлы сети с помощью межплатных разъемных соединителей.

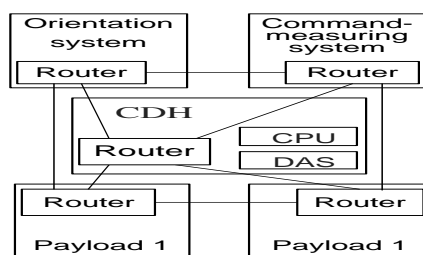
Литература

1 ECSSE-ST-50-12C SpaceWire – Links, nodes, routers and networks.– European Cooperation for Space Standardization (ECSS), 2008 – 129p.

2 SPECIFICATIONS – PC/104, Режимдоступа: http://www.pc104.org/pc104_specs.php.

3 SPUTNIX has launched the first Russian private Earth remote sensing satellite, Режимдоступа:<http://www.sputnix.ru/en/mediainfo/item/356-sputnix-has-launched-the-first-russian-private-earth-remote-sensing-satellite>.

4 Проект SibCube, Режим доступа: <http://sibcube.sibsau.ru>.

Қысқаша түйіндеме

Қазіргі уақытта, ғарыш аппараттарын жабдықтарды борттық өзара іс-қимылды ұйымдастыру желілік жолдары кеңінен тараған. Бұл мақалада біз шағын ғарыш кемесі үшін борттық желілік топологияларын нұсқаларын талқылайды. Қарастырылған нұсқалардың іске асыру мысалдары.

Краткое резюме

В настоящее время сетевые способы организации взаимодействия бортовой аппаратуры космических аппаратов получают широкое распространение. В данной работе обсуждаются варианты построения топологий бортовой сети для малых космических аппаратов. Представлены примеры реализации рассмотренных вариантов.

Executive summary

At present, the network way of spacecraft onboard equipment interaction is becoming widespread. This paper discusses variants of the onboard network topologies for small spacecraft. Examples of the options considered are presented.

2. Инновационные технологии в социально-экономических, Научных и экологических аспектах развития страны

УДК 338.48:911.3

Абенова Е.А.,
к.п.н., зав. кафедрой «Туризм»
университета «НАРХОЗ»

ИННОВАЦИИ В ОРГАНИЗАЦИИ ДЕЯТЕЛЬНОСТИ ТУРФИРМЫ

Ключевые слова: инновация, информация, информационные технологии, туристская услуга, турагент, компьютерная техника, онлайн, маркетинг.

Keywords: innovation, information, information technology, travel service, travel agent, computer technology, online marketing.

Кілттік сөздер: инновация, ақпарат, ақпараттық технологиялар, туристік қызмет, турагент, компьютерлік техника, онлайн, маркетинг.

Существует еще немного отраслей, в которых сбор, обработка, применение и передача информации были бы настолько же важны для ежедневного функционирования, как в туристской индустрии. Услуга в туризме не может быть выставлена и рассмотрена в пункте продажи, как потребительские или производственные товары. Ее обычно покупают заранее и вдали от места потребления.

Таким образом, туризм на рынке почти полностью зависит от изображений, описаний, средств коммуникаций и передачи информации. Сотрудникам этих организаций приходится ежедневно работать с потоками информации, посещая большое количество сайтов, связанных с профессиональной тематикой, проверять электронную почту, вести телефонные переговоры, отправлять факсовые сообщения.

Следовательно, связующим центром, удерживающим различных производителей в рамках туристской отрасли, является **информация**. Именно информационные потоки, а не товары обеспечивают связи между производителями туристских услуг. Они идут не только в виде потоков данных, но и выступают также в форме услуг и платежей.

Услуги (например, ночевка в гостинице, аренда автомобилей, комплексные туры и места в самолетах), не пересылаются турагентам, которые, в свою очередь, не хранят их до тех пор, пока не продадут потребителям. Передается и используется информация о наличии, стоимости и качестве этих услуг. Точно также реальные платежи не переводятся от турагентств турпоставщикам, а комиссионные – от турпоставщиков к турагентам.

Можно выделить 3 характерные черты туризма в рассмотренном аспекте:

Во –первых, –это разнообразная и интегрированная торговля услугами;
Во – вторых,– это комплексная услуга, как с точки зрения производителя, так и потребителя;

В –третьих, – это информационно насыщенная услуга.

Серьезные туристские операторы или агентства отличаются большим объемом контактов и связей с другими участниками рынка туризма и гостеприимства. Это необходимо для обмена данными и для оперативного решения возникающих вопросов (например, перекупка тура у другого туроператора), и для удовлетворения самых экзотических запросов клиентов [1,с.39]. Поэтому туризм, как международный, так и внутренний – сфера растущего применения информационных технологий и инноваций.

Работа с современными телекоммуникационными технологиями очень перспективна. Она дает возможности не только сокращать расходы на аренду помещений, но и уменьшать штат сотрудников, расширять спектр выполняемых работ посредством гибкого и оперативного сотрудничества с внешними фирмами-консультантами, подрядчиками и поставщиками, которые могут быть расположены даже на противоположном конце земного шара.

По данным специалистов, с середины 90-х годов количество людей, пользующихся средствами телекоммуникаций в повседневной работе увеличивается ежегодно на 15%, и 90% пользователей полностью удовлетворены самой работой и получаемыми результатами. Это в первую очередь связано сверхэффективностью и высоким уровнем производительности, которые обеспечиваются современными телекоммуникационными технологиями, а также со сравнительно небольшой стоимостью установки и эксплуатации программ дистанционного доступа.

Уже сегодня маленькие по размерам, но очень мощные устройства заменяют компаниям часть персонала, а весь их офис может уместиться в портфеле. Очевидно, что в недалеком будущем все необходимые для работы инструменты смогут уместиться в ладони. Это тем более актуально для туристских агентств, поскольку это сфера малого предпринимательства, подразумевающая небольшие фирмы с малым количеством персонала.

Еще недавно, эффективной работе мешал фактор удаленности сотрудника от места работы. Сейчас это не имеет значения: дома ли вы, или в офисе, или в дороге. Используя компьютер-ноутбук, модем, электронную почту и интернет можно оставаться на связи с коллегами, обмениваться данными, отправлять факс заказчику, совершенно не обращая внимание на расстояние. Трудно представить себе современную турфирму без наличия в ней компьютерной техники, принтеров, факсов, копиров, нескольких телефонных линий, офисной АТС, интернет-каналов, локальной компьютерной и телефонной сети.

Сейчас с помощью компьютера, онлайн можно заказать авиа- и железнодорожный билет, арендовать машину, зарезервировать номер в отеле, а находясь в отеле гость может в помощь. Специальных программ и мобильных приложений контролировать свои расходы. Многие авиалинии сейчас перешли на электронные билеты и регистрацию турист может пройти онлайн, производя расчет и оплату посредством кредитной карты.

Туристские предприятия осознают преимущества использования компьютеров и всевозможных мобильных компьютерных приложений для получения важной информации в любое время и в любом месте. Согласно проведенным исследований в США, прибыль американских малых предприятий, применяющих мобильные технологии, на 47% превосходит прибыль конкурентов, которые не пользуются ноутбуками, планшетами и другими мобильными устройствами с свободным выходом в интернет [1,с.31]. Поэтому, чтобы быть конкурентоспособными туристские предприятия должны быть нацелены на приобретение совершенной техники и соответствующих технологий и компьютерных программ. Это позволит решать текущие задачи и проблемы более оперативно и даст преимущества конкретному туристскому предприятию.

Важным фактором, стимулирующим успешную деятельность туристского оператора или агентства является маркетинг. Это, конечно, не является инновацией на современном этапе, но для многих отечественных туристских предприятий – это определенное новшество, так как многие из них работают по установившимся правилам и не предполагают наличие в своих организациях маркетолога. Более дальновидные – включают в свой штат маркетолога или даже открывают целый отдел продаж, о чем в дальнейшем не жалеют, если при этом маркетолог планирует вести систематический маркетинг. Основные направления деятельности маркетолога включают: анализ присутствующих на рынке турпродуктов, туристских маршрутов и программ по обслуживанию туристов; анализ конъюнктуры туристского рынка, а именно соотношение спроса и предложения на турпродукты и туристские услуги. Исследование емкости рынка по направлениям путешествий и в целом для разных групп и категорий туристов; проводит анализ характеристики турпродуктов, динамики цен на них, условий продвижения турпродукта на рынке, анализ причин, препятствующих продвижению тех или иных турпродуктов и туристских услуг [2,с.3].

Таким образом, туризм, который является на сегодняшний день глобальным социально-экономическим явлением, подвержен инновационным процессам. Чтобы успешно функционировать в условиях жесткой конкуренции, туроператоры и турагенты должны отслеживать все новое, инновационное, что появляется на рынке, прежде всего, это компьютерные технологии, мобильные приложения, всевозможные программы, которые позволят туристским предприятиям сократить свои расходы, быть мобильными, доступными для клиентов все 24 часа в сутки,

владеть самой передовой информацией, а это важные конкурентные преимущества на рынке туризма. Существование передовых туристских предприятий помимо физического, в виртуальном пространстве, когда они всегда доступны, независимо от времени суток, это важный фактор привлечения клиентов. Ведь в данном бизнесе важно учитывать различия в часовых поясах, когда клиент в дневное время может связаться с интересующей его фирмой, месторасположение которой в другом городе или государстве, в другом временном промежутке. Такие предприятия отличаются гибкостью, креативностью, практикуют индивидуальный подход к клиенту.

Следовательно, инновации, которые внедряют туроператоры и турагенты, сокращают их издержки, делают предприятие конкурентоспособным, мобильным, гибким, облегчают и повышают темп выполнения работы, привлекает новых партнеров не только внутри страны, но и за рубежом, способствуя выходу туристской компании на новые рынки.

Литература:

1. Егоренков Л.И. Введение в технологию туризма. – М.: Финансы и статистика, 2009. – 304с.
2. Бутко И.И. Туристический бизнес: основы организации.– Ростов-на-Дону: Феникс, 2007. – 384

Қысқаша түйіндеме

Мақалада туризмдегі инновациялық үдерістер қарастырылған. Туризм – бұл ақпаратпен толыққан сала, пайдаланылатын дереккөздер мен құралдардан алынатын ақпараттарға тәуелді. Туристік қызмет материалдық емес, оны алдын ала көріп, сезіну мүмкін емес. Тәжірибеде, туристік қызметке тұтынушылар өз қажеттілігіне алдын ала төлем жасайды, бірақ оны тұтыну уақыт пен кеңістікте кейінге шегеріледі. Туристік фирманың қосымша шығындарына әкелетін қауіптер мен тәуекелдер, туристік кәсіпорынның беделінің төмендеуіне әкеледі. Бұл жағдайда, туристік қызмет ерекше сезілетін болуы үшін, визуальды құрал-жабдықтар, компьютер, компьютерлік технологияларды, бағдарламаларды, интернет мүмкіндіктерін пайдалану маңызды. Инновацияны енгізу, туристік кәсіпорынның бәсекеге қабілеттілігін арттырады, солайша мобильділік, икемділік, қызметкер мен менеджменттің жасампаздылығын арттырып, шығындарды азайтуға алып келеді.

Краткое резюме

В статье рассматриваются инновационные процессы в туризме. Поскольку туризм - это информационно насыщенная отрасль, эффективность ее деятельности во многом будет зависеть от получаемой информации и используемых для этого средств и источников. Услуга туризма нематериальна, ее нельзя заранее увидеть, осязать. Практически, клиенты оплачивают свое право на туристскую услугу заранее, потребление ее

отсрочено и во времени, и в пространстве. Это создает дополнительные риски, вероятность возникновения форс-мажорных обстоятельств, что может привести к дополнительным расходам турфирм, что в итоге станет причиной снижения имиджа туристского предприятия. В этом случае, чтобы туристская услуга стала более осязаемой, важно использовать визуальные средства, компьютер, компьютерные технологии, программы, возможности Интернета. Внедрение инноваций повышает конкурентоспособность туристской фирмы, поскольку приводит к сокращению ее издержек, мобильности, гибкости, повышает креативность персонала и менеджмента.

Summary

The article examines innovative processes in tourism. As tourism - it is information rich industry, its effectiveness will largely depend on the information received and used for this means and sources. Tourism Service is immaterial, it is impossible in advance to see, touch. In practice, customers pay for their right to travel services in advance, and its consumption is delayed in time and in space. This creates additional risks, the probability of occurrence of force majeure, which could lead to additional costs of travel agencies, which eventually will cause the decline of the tourist image of the enterprise. In this case, to the tourist service has become more tangible, it is important to use visual aids, computer, computer technology, software, Internet capabilities. Innovating increases the competitiveness of the tourist firm, since it leads to a reduction of costs, mobility, flexibility, enhances creativity of staff and management.

УДК338.48:339.92(574)

Аблеева А.Г., Актымбаева Б.И.
доцент кафедры рекреационной
географии и туризма КазНУ им. аль-Фараби,
доцент кафедры «Туризм»
АО «Университет Нархоз»

ОЦЕНКА ПРИРОДНО-РЕКРЕАЦИОННЫХ ТУРИСТСКИХ РЕСУРСОВ ПАНФИЛОВСКОГО РАЙОНА АЛМАТИНСКОЙ ОБЛАСТИ

Түйінсөздер: туристік-рекреациялық қызмет, туристік ресурстар, кешен.

Ключевые слова: туристско-рекреационная деятельность, туристские ресурсы, комплекс.

Keywords: tourist-recreational activity, tourist resources, complex.

Природные условия Панфиловского района включают три рельефные зоны. Климат резко-континентальный, зимой от -11 до -17 градусов, летом +24 +32 и выше. Годовое количество осадков 200 мм.в год.

Водные ресурсы. Наиболее крупной рекой является Или, протекающая по территории КНР, Панфиловского и Уйгурского районов и впадающая в озеро Балхаш, а также реки Хоргос протяженностью 145 км, Тышкан -155 км, Усек – 148 км, Буракожир -98 км, Коктерек -39 км. Имеется 10 различных озер, самое большое Усекское озеро, протяженностью 3 км, шириной 600 метров, глубиной до 12 метров, уникальное озеро «Казан коль», находится в 3-х тысяч метров над уровнем моря, очень холодное[1].

В районе очень разнообразен животный и растительный мир, имеется более 50 видов животных и птиц, 30 из которых занесены в Красную книгу. Это маралы, бурый медведь, снежный барс, горный козел архар, дикий кабан, два вида лебедей, журавли, фазаны, цапля, кеглик и другие. Произрастает более 100 видов растений, из которых 20 занесены в Красную книгу, это туранга, адонис тыншанский, джунгарский шиповник, марена, золотой корень.

На границе Панфиловского и Кербулакского районов находится Национальный природный парк Алтынемел., созданный в 1996. Площадь парка 161,1 тыс. га. В Национальный парк входят северная часть акватории Капшагайского моря, Актау, юго-восточные отроги Джунгарского Алатау и южный склон хребта. Здесь расположены памятник природы «Поющий бархан» заповедные горы Катутау и палеонтологические горы Актау, возраст которых составляет около 70 млн. лет. Объекты охраны: 70 видов млекопитающих, в том числе 7, внесённых в Красную Книгу (горные козлы, джейраны куланы), 223 вида птиц, 30 видов рыб, 1800 видов растений. Особой пользуется находящийся в песках «Алтын-Эмеля» огромных размеров «Поющий бархан». В длину дюна достигает двух-трех километров, а в высоту – примерно 120-и метров. Примечательна дюна тем, что в сухую погоду издает мелодичные звуки, за что и получила свое название «Поющий бархан». Песни его слышны и за несколько километров отсюда. Звук рождается, когда мельчайшие песчинки трутся друг о друга: дуновение ветра дает легко уловимый писк, а сильные порывы – более интенсивный и выразительный звук, похожий на звучание органа. Но даже в безветренную погоду можно послушать мелодии бархана. Шаги по поверхности бархана вызовут трение песчинок, которые и создадут необычное звучание. Бархан, несмотря на зыбкость песка, не кочует, вот уже несколько тысяч лет он находится на территории «Алтын-Эмеля». Легенды местного народа гласят о том, что под песками бархана похоронен великий Чингиз-хан и его верные воины, а песок поёт, когда душа хана «изнемогая от душевных мук, рассказывает потомкам о своих подвигах». Из обитающих в парке животных 56 видов занесены в Красную книгу Казахстана. Это снежный барс, дикий кот-манул, перевязка, среднеазиатская речная выдра, каменная куница. Здесь живут грациозные туркменские куланы, которые к 1970-м были здесь полностью истреблены. Через 8 лет с острова Барса-Кельмес сюда было завезено 23 кулана, которые быстро освоились. Сейчас в «Алтын-Эмеле» насчитывается примерно 700 туркменских куланов. 40 видов обитаемых здесь птиц занесены в Красную книгу Казахстана. Больше половины видов

рептилий, обитаемых в Казахстане, живут в водоемах и болотах «Алтын-Эмеля». Река Или и богаты такой рыбой, как сазан, белый амур, сом, лещ, судак, жерех. Илийская Маринка, балхашский окунь, шип занесены в Красную Книгу Казахстана. На песчаных берегах Или можно прекрасно отдохнуть, позагорать и искупаться в ее теплых водах. Здесь можно посмотреть на стометровую скалу из красного камня, возвышающуюся над рекой. По дороге от одной достопримечательности до другой можно попробовать национальные казахские напитки шубат и кумыс, превосходно утоляющие жажду. А можно сделать остановку и прокатиться на лошади или верблюде.

На территории района имеются минеральные месторождения радона и грязей уникальны по своему составу и в сочетании с климатом дают высокий лечебный эффект.

На базе имеющегося лечебного природного ресурса функционирует санаторий «Жаркент-Арасан», являющийся по своему профилю бальнеогрязевой. Лечебным фактором кроме климата является слабоминерализованная, термальная, радоновая, хлоридно-сульфатная, натриевая минеральная вода[2].

Жаркент-Арасанские минеральные воды являются аналогами Белокурихинских термальных, слаборадоновых вод (Российская Федерация, Алтайский край). Подобные радоновые воды широко применяются как у нас, так и зарубежом (Россия, Германия, Австрия, Италия, Чехия, Словакия, Китай, Япония и др.).

Химический анализ минеральных вод скважины №16 проводился неоднократно в лаборатории НИИ Краевой патологии (г. Алматы) и Центрального института курортологии и физиотерапии (г. Москва) (таблица 1).

Таблица 1-Химический анализ минеральной воды источника «Жаркент-Арасан» (гл). [3]

Катионы	Анионы	Недиссоциированные молекулы
Калий – 0,0075	Фтор – 0,0150	Угольный ангидрид – 0,9176
Натрий – 0,2903	Хлор – 0,1464	Кремниевая кислота – 0,0482
Магний – 0,0041	Бром – 0,0007	Метаборная кислота – 0,0036
Кальций – 0,0400	Йод – 0,00008	Общая минерализация – 1,0778
	Сульфат – 0,3758	Сухой остаток при 180 ⁰ С – 1,0280
	Гидрокарбонат – 0,1464	
	Гидрофосфат – 0,0003	

В постсоветских республиках функционирует не более 30 курортов с радоновыми водами и одним из таких является санаторий «Жаркент – Арасан», где проводится профилактика и лечение болезней нервной системы, гинекологические заболевания, болезни почек, мочевыводящих путей; эндокринной системы, расстройства питания и нарушения обмена веществ; болезни кожи и подкожной клетчатки, болезни системы кровообращения, болезни костно-мышечной системы, заболевания органов дыхания, воспалительные заболевания печени, желчных путей и поджелудочной железы.

На базе уникальных источников действует и бальнеологический и питьевой санаторий «Керімағаш», расположен в долине реки Или, в 40 км от г. Жаркент. «Керімағаш» начал функционировать с февраля 1990 года. Санаторий принимает взрослых и родителей с детьми.

Основной природный лечебный фактор санатория - слабо минерализованная (M_{O_2} 57) слабощелочная (рН-8.1) сульфатно-гидрокарбонатно-хлоридно-натриевая кремнистая (111,9 мг/л) гипертермальная (96°C) вода с содержанием фтора 2,58 мг/л, что соответствует нормам ГОСТ 132973-73 для лечебно-столовых вод. В санатории проводится лечение заболеваний системы кровообращения, органов дыхания, органов пищеварения, опорно-двигательного аппарата, нервной системы, кожи, мочеполовой системы и ротовой полости.

С советских времен работает детский санаторий «Коктал-Арасан», специализирующийся на лечении кожных, легочных и опорно-двигательных болезней у детей.

Таким образом Панфиловский район сосредоточил в себе значительный природно-рекреационный потенциал для развития туризма, который характеризуется живописным рельефом, лесами, наличием водоемов, минеральных и грязевых источников, отличаются достаточной продолжительностью благоприятных для человека климатических условий, а также обладают большим количеством природных объектов, интересных для развития туризма.

В связи с тем, что основными объектами туризма выступают элементы ландшафта, то, при изучении ландшафтной карты Казахстана, можно определить различие ландшафтов по степени благоприятности для развития туризма: весьма благоприятные, благоприятные и малоблагоприятные.

К весьма благоприятным были отнесены ландшафты, характеризующиеся наличием живописного горного рельефа, водных артерий в сочетании со значительными лесными массивами.

К благоприятным отнесены ландшафты, которые характеризуются наличием двух основных природных факторов и отсутствием одного из них (например, отсутствует лес или водное пространство).

Малоблагоприятными следует признать ландшафты, где из трех основных факторов имеется только один природный фактор, способствующий развитию туризма.

При районировании территории можно использовать различные критерии оценки территории и применять различное ранжирование, в нашей работе мы использовали методику предложенную профессором С.Р. Ердавлетовым.

Согласно методике Ердавлетова С.Р., были приняты следующие категории оценки (степени) туристской аттрактивности природных ландшафтов:

1. Весьма благоприятные – 3 балла;
2. Благоприятные – 2 балла;
3. Малоблагоприятные – 1 балл;
4. Неблагоприятные – 0 баллов.

В соответствии с вышеназванной бонитировкой была составлена схема районирования территории Панфиловского района по степени насыщенности природными туристско - рекреационными ресурсами (рисунок 2)



Рисунок 1. Районирование территории Панфиловского района по степени насыщенности природными туристско-рекреационными ресурсами (авторы)

Анализируя рисунок 1, можно сделать вывод, что большую часть района составляют благоприятные и весьма благоприятные территории, и лишь юго-восточная часть относится к малоблагоприятным территориям (песчаная территория Чулакайского сельского округа) .

В целом, район обладает на наш взгляд значительным и перспективным туристским потенциалом, представленный как природными, так и социально-экономическими ресурсами, однако использование его остается пока еще незначительным.

Литература:

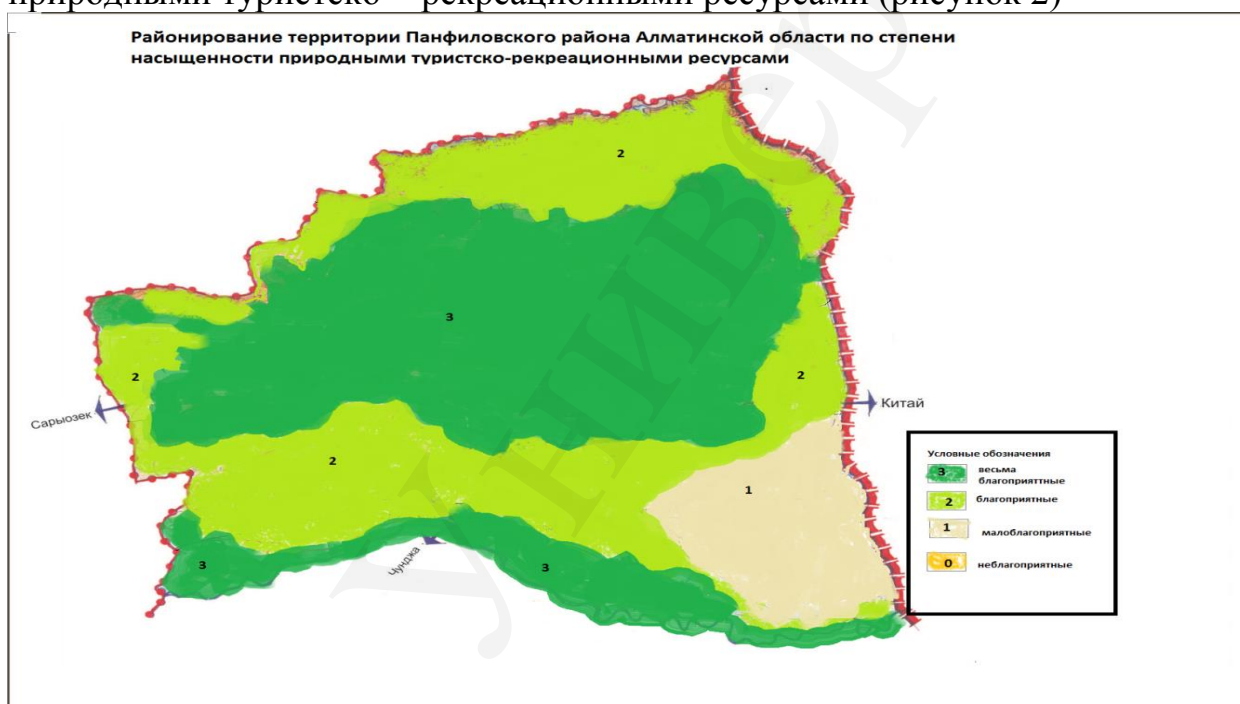
1. Ердаuletov С.Р География туризма: история, теория, методы, практика. – Алматы, 2010 – 336 б.
2. Стесин. Л.Б., Мальцев С.Н. Голубые дороги. – Алматы, Қазақстан, 2003 – 112 б.
3. Чигаркин А.В. Памятники природы Казахстана. – Алматы; КазГУ. - 2000. – 236 б.

Қысқаша түйіндеме

Панфилов ауданы туристік әлеуеті, ұсынылған ретінде, табиғи және әлеуметтік-экономикалық ресурстар едәуір және болашағы зор, бірақ оны әзірше көп қолданбайды.

Краткое резюме

Панфиловский район обладает значительным и перспективным туристским потенциалом, представленный как природными, так и социально-экономическими ресурсами, однако использование его остается пока еще незначительным.

Executive summary

Panfilov a district possesses considerable and perspective tourist potential, presented by both natural and socio-economic resources, however the use of him remains while yet insignificant.

УДК 640.4(574)

Адбанова А.А.

«Туризм» кафедрасының аға оқытушысы,
Т.Рысқұлов атындағы ЖЭУ, Алматы қ.

ҚОНАҚ ҮЙ ИНДУСТРИЯСЫНДАҒЫ ИННОВАЦИЯ ЖӘНЕ ӨСІМІНІҢ ТҰРАҚТЫ ӨЛШЕМІ

Кілт сөздер: қызмет инновациясы, экологиялық тұрақтылық, туризм және қонақ үй индустриясы, экологиялық жауапкершілік, қаржылық тиімділік, әлеуметтік кәсіпкерліктер, институционалды кәсіпкерлік, қызмет көрсету концепциясы, мультимедиа басқару, бизнес үлгі, бренд, лоялдылық, сату технологиясы.

Ключевые слова: инновация услуг, экологическая устойчивость, индустрия туризма и гостеприимства, экологическая ответственность, финансовая рентабельность, социальное предпринимательство, институциональное предпринимательство, концепция оказания услуг, мультимедиа управление, бизнес модель, бренд, лояльность, технология продаж.

Key words: service innovation, environmental sustainability, tourism and hotel industry, environmental responsibility, financial profitability, social

entrepreneurship, institutional entrepreneurship, services concept, multichannel management, business model, brand, loyalty, sales technology.

Қазіргі бәсекелестік бизнес ортада компаниялардың негізгі мәселелері болып қаржылық көрсеткіштері мен активтері өсімінің ұзақ мерзімдегі тұрақтылығы. Сол себепті «инновация және тұрақты өсімге» баса назар аударған жөн. Инновация термині қазіргі практикадан ерекшеленетін, бизнестің құндылығын қалыптастыратын біріздендірілген идеяны сипаттайды. Ал тұрақтылық дегеніміз фирма қарамағындағылар арасында байланысты үзбей, қоршаған ортамен ұдайы органикалық қарым-қатынаста болуы. Тиімді инновацияға көптеген жолдар арқылы қол жеткізуге болады, мысалы фирманың бизнес стратегиясын жетілдіру, нарықтағы позициясын нақты анықтау, жұмысын дұрыс ұйымдастыру, технология және адам ресурстарын дұрыс пайдалану. Бұдан бөлек, нарықтағы инновация бағыты мен корпоративті тиімділігінің арасындағы байланысты, экспорт бағыты мен инновациялық тиімділігін айта кеткен жөн. Бірақ қазіргі таңда Қонақ үй бизнесіндегі инновациялық тиімділік пен тұрақты өсімге анализ жасайтын зерттеу жұмыстары жоқтың қасы.

Туризм индустриясы мен қонақ үй бизнесі ұлттық және халықаралық ортада іс-әрекетін жүзеге асырады. Қазақстандағы Rixos, Intercontinental, Hilton, Holiday In сияқты қонақ үйлер сатылымнан ұлттық және халықаралық нарықта да пайда түсіреді. Бірақ елдегі кейбір қонақ үйлер тек ұлттық шеңберде іс-әрекетін жүргізеді. Сол себепті бұндай қонақ үйлердің мүмкіншіліктері, ресурстары шектеулі және қандай да бір деңгейде инновациялық жолдарды пайдаланып, бәсекелестік нарықта тұрақты экономикалық өсімді орындай алады.

Қонақ үй индустриясындағы тұрақты бизнес. Макроэкономикалық көзқарас бойынша тұрақтылыққа әсер етуші факторларды келесідей түрде классификациялауға болады: әлеуметтік «жаңа стандарттар мен жүріс-тұрыс ережесі», қоғамның ат салысуы, әлеуметтік бірігу, қоғамдық қауіпсіздік; ұйымдастырушылық «қаржылық тиімділік, қызығушылық танытқандармен тиімді байланыс, серіктестерді жабдықтау»; экологиялық «жасыл маркетинг, әлеуметтік жауапкершілік, экологиялық жағдайды ұғыну»; экономикалық «сатылым, жергілікті экономиканы қолдау, тиімділік, қызметкерлерді дұрыс таңдау мен олардың тұрақтылығы»[1]. Осыған орай, микроэкономикалық перспективадан туризм индустриясы мен қонақ үй бизнесіне назар бөлейік.

Көптеген әдебиеттерде тұрақтылыққа қол жеткізу үшін экологиялық және экономикалық жауапкершілік жайлы айтылған болатын. Мысалға туризмдегі мерзімділікке байланысты кейбір отельдерде қызметкерлерді жалға алу ерекшелігі, оларды оқыту мен мерзімді қызметкерлерді алу жөнінде айтылған болатын. Сондай-ақ эко-тұрақты қызмет көрсететін сервис мекемелері инвестициялық сигнал ретінде өздерінің қаржылық көрсеткіштерін жоғарылатпақшы. Экологиялық мәселерді ескерген фирмалар қызығушылық танытқан жақтар, тұтынушылар, қызметкерлер,

жабдықтаушылар, реттеушілер, мемлекеттік органдар мен акционерлер арасындағы шиеленісті қарастырып инвестиция мен жасыл маркетингі қалыптастырады.

Экологиялық жауапкершілік мәселесі. Қонақ үй бизнесіндегі экологиялық жауапкершілік дегеніміз, яғни қайта қалпына келетін энергияны пайдаланудағы минимизация және қайта қолдану, энергияны тиімді пайдалану (мысалы жарықтандыру мен ыстық су үшін жел немесе күн энергиясын тиімді пайдалану), инвестиция қоры ретінде ластандыруды болдырмау және экологиялық тұрақтылықпен қамтамасыз ету. Әсіресе бұл алдағы уақытта республикада туризм инфрақұрылымын жақсарту жолында жүргізілетін жұмыстардың ұйымдастырушылық және техникалық жақтарын ескеріп, қоршаған ортаға зиянын болдыртпау. Тұрақты инновациялық фирмалар барлық қоғам үшін тиімді нарықтық талаптарды құрайды. Осыған орай тұрақты кәсіпкерліктің суб-аспектілері (туризм және қонақ үй индустриясына да сәйкес келуі бойынша) төмендегідей категорияға бөлінді: эко-тұрақты кәсіпкерліктер «қоршаған ортаға өте сезімтал фирмалар», әлеуметтік кәсіпкерліктер «жаңа дамушы нарықта құндылықтарды қалыптастыра алатындар және жаңа ойлап табылған фирма қызметі немесе тауарына қонақтардың тартымдылығын тұдыратындар», институционалды кәсіпкерлік «жаңа корпоративті құрылымды құрып, оны реттейтін және қазіргі жағдайды өзгерте алатындар».

Экономикалық жауапкершілік мәселелері. Бұл жерде тұрақты өсудегі өнімді өндіру қабілеттілігінің маңыздылығы жөнінде айтылады. Көптеген елдерде инвестициялардың басым бөлігі өнеркәсіп саласына жұмылдыруда, бұл еңбек өнімділігі мен жалақы мөлшеріне тікелей әсер етеді. Бұдан қызмет көрсету саласы өзінің жұмыс күштерін жоғалта бастайды. Қонақ үй сферасындағы жұмыс жалақысы төмен, белгілі бір уақытқа ғана арналған, тұрақсыз әрі мерзімді деп қабылданып, жұмыс күшінің жетіспеушілігіне, тіпті сапалы мамандандырылған басқару қызметкерлеріне тапшылық білдіру қаупі бар. Бұндай кемшіліктердің алдын алу үшін франчайзер жағынан әрдайым қолдау қажет. Қонақ үй желісінде тек отель құрылымы жағынан бағыттау ғана емес, сондай-ақ операциялық модельдерді толығымен түсіну, қонақ үй маркасын пайдаланудағы ереже мен саясатты толық ұғынуы қажет. Және отель толтырымдылығының деңгейі тұрақты өсімнің жақсы мысалы ретінде бола алады.

Қонақ үй индустриясына арналған инновацияны енгізу. Тұрақтылықтың ұйымдастырылған түрі көбінесе инновацияға назар аударады. Фирма өсімі нарыққа енгізген жаңа тауары мен қызметіне тікелей байланысты. Өсім стратегиясы нарық талғамына, жаңа өнім мен қызмет үйлесімділігіне байланысты. Соңғы төрт жылдағы сатылым көлемінің өзгерісі өсім жылдамдығының көрсеткішінің факторы ретінде бола алады [2].

Қонақ үй индустриясы тауар инновациясын емес қызмет инновациясын ұсына алады. Шетел ғалымы Хертогқызмет инновациясының алты өлшемдерін атап көрсетті:

- Қызмет көрсету концепциясы; бұрын кездеспеген немесе орындалмаған сервис және қонақтардың қажеттілігін қанағаттандыру мақсатында жасалған қызметтердің құнын дұрыс анықтай білу.
- Клиенттермен байланыс орнату үшін бірнеше жаңа тәсілдерді қолдану; сервис тартымдылығын арттыру мақсатында дәстүрлі тәсілдерден тыс. Мысалы, интернет арқылы операцияларды жүргізу қызметі туристік агенттіктердің қонақ үй брондаудағы ұстап қалатын комиссиялық төлемдерін сақтап қалуға, сондай-ақ уақытты үнемдеуге және экономикалық жағынан тиімді мүмкіншілік тұғызады.
- Жаңа бизнес-серіктестік пен жаңа жүйе құндылығын жүзеге асыру. Жаңа отельдерге ие болу немесе бірігу.
- Кірістің жаңа үлгісін құру. Қонақ үйдегі әртүрлі бөлімшелер, мысалға «Тамақтандыру және сусындар бөлімі», «Сатылым бөлімі», «Қаржы бөлімі», «Банкет бөлімі», «Техникалық қауіпсіздік бөлімі» арасындағы кірісті және шығындарды басқарудың жаңа моделін енгізу.
- Жаңа ұйымдастырушылық жүйені енгізу; персоналды басқару, мәдени басқару, жаңа қызмет түрлерін (сатылым бөлімінде жаңа қызметтерді сату) немесе инновациялық қызметті («Тамақтандыру және сусындар бөлімінің» ас мәзірін жаңарту) жүзеге асыру үшін басқарудың және ұйымдастырудың дұрыс үлгісінің болуы.
- Қызметті ұсынудың жаңа жүйесі. Көптеген сервис инновациясы, яғни басқарудың жетілдірілген мультиканалы бар электронды бизнестан бастап электронды туризмға дейін, қызмет көрсетуді баптай алу, өз-өзіне қызмет көрсету концепциясын енгізу және т.б. Баптау дегенге мысал ретінде «экссклюзивті клиенттер» үшін әртүрлі брондау мен арнайы сыйлық қызметерін айтуға болады. Мультиканалды басқару дегеніміз көптеген серіктестері, жабдықтаушылары, тамақпен қамсыздандыру немесе транспорттық қызметтерді, клиенттер үшін әуе транспортының қызметін ұсынатын компаниялардың бар болуы [4].

Ко және Лу авторларының еңбектері бойынша инновацияның жалпы элементтері төрткритерияға бөліп классификацияланған:

- Өнім (бұл жердегі мәтін бойынша қызмет) ұсыну мүмкіншіліктері, икемдеу мүмкіншілігі және адам ресурсының мүкіншілігі;
- Маркетинг қызметінің мүмкіншіліктері, қонақтардың қажеттіліктерін нақты анықтай алу және оны толықтай қанағаттандыра алу жолы;
- Технологиялық мүмкіншіліктер, зерттеу және жетілдіру жолдары;
- Ұйымдастырушылық мүмкіншіліктері, оперативті басқару мүмкіншіліктері. Инновациядағы ұйымдастырушылық мүмкіншіліктерін бес субтитр арқылы да түсіндіруге болады: (і) бизнес стратегияны «туризм индустриясындағы көлденең ықпалдасу» деп түсіндіруге болады, яғни брендтің танымалдылығын арттыру жолдарын табу, нарықтан нақты алынған ақпарат арқылы бәсекелестікке төтеп бере алатын баға саясатын құру, номер қорын сатудан түсетін пайданың нақты болжамын жасай алу, отельдегі қонақтардың мәселелері мен шағымдарымен нәтижелі жұмыс істеу.

Ұйымдастырушылық инновацияда тек жаңа бизнес моделін құру ғана емес, ағымдағы операциялық іс-әрекетке жаңа өзгерістерді енгізіп отыруды да қарастырады. (ii) Басқару мүмкіншілігінде сыртқы ресурстарды қолдану «ұйымнан тыс жақтармен серіктес құру, мемлекет тарапынан ынталандыру (мысалға жаңа қонақ үй бизнесі үшін инвестиция)». (iii) Сервис инновациясы нарығына енудегі үстінгі менеджменттің жоғарғы тәуекелділікті қабылдауы. (iv) Ұйымдастырушылық құрылымындағы ішкі бөлімдер арасындағы жақсы қарым-қатынас (мысалға Зерттеу және Дамыту бөлімі мен Маркетинг бөлімі). (v) Жабдықтау тізбесін басқару мүмкіншілігі, ресурстарды тиімді қабылдау мен дұрыс тарата білу. Осы қызметтерден шолу ақпараттарын жинай отырып, кесте 1-де қонақ үй бизнесін басқарудағы аса маңызды критерияларды құра аламыз [5].

Кесте 1 – Қонақ үй шаруашылығы іс-әрекетінің шешуші критериялары және оның қысқаша сипаттамасы

Шешім қабылдау критериясы	Қысқаша сипаттамасы
Қаржы менеджменті	Қаржы менеджментінің дұрыс әрекет етуі қонақ үйдің толтырымдылық деңгейімен және табыспен дұрыс басқару тәсілімен анықталады, сондай-ақ табысты максимизацияға бағытталған баға құру саясатымен. Табыспен тиімді басқару саясаты бағада дұрыс талқылау жасай алуға тікелей байланысты, сұранысқа нақты болжау жасай алу, қонақтардың талаптарын толық ұғыну, нарық құрылымы мен сегментін анықтай алу және қоршаған ортаның бәсекелестік талаптарына жауап бере алу керек.
Жаңа бизнес моделді дамыту	Франчайзингтік компания қонақүйдің шетелдік деңгейде ұлғаюына мүмкіндік бере отырып, мәдениет, тіл, техникалық, заңдық жағынан кездесетін мәселерді шешуге жәрдемдесіп, тәуекел деңгейін төмендетіп, кеңеюге бағытталған инвестиция деңгейін жоғарылатады. Франчайзинің алғашқы шығындары мен ағымдық аударымдарын өз тарапына алып, бренд аты мен басқару тәжірибесін енгізеді. Бұл административті шығындары төмендетіп, жұмыс орнындағы қанағаттануды арттырып (осыған орай еңбек өнімділігі де артады), жабдықтаудағы ұсталымды төмендетеді.
Білікті қызметкерлер	Қонақ үй индустриясы өте күрделі кешен болып бара жатқандықтан, барлық қызметкерлерінің жоғары маманданған болуын талап етеді. Еңбек нарығында қонақүй шаруашылығының келесідей кемшіліктері бар: ұзақ жұмыс уақыты, жұмыс кестесінің икемсіздігі (түнгі

ауысым, мейрам күндерінің жұмыс күні болып түсу), аз мөлшердегі жалақы, қонақтармен тікелей байланыс болғандықтан күйзеліске жиі түсу, кәсіби мансаптың төменгі деңгейі. Қонақ үйлерде қызметкерлер ағымын болдыртпау үшін әртүрлі оқу бағдарламаларын ұсынып, марапаттау мен кәсіби жоғарылату шараларын ойлап табу қажет.

Клиентке арнайы қызмет көрсету	Қонақтардың талаптарын ескере отырып, персоналық қызмет көрсетуді ұсыну. Сусын және тағам секторындағы жаңа тренд, яғни жергілікті сусындардың барлық түрлерін қонақтың номерлік барында болуы.
Отель брендінің менеджменті	Бренд қонақ үй бизнесіндегі аса маңызды активтердің бірі. Қонақтар көбінесе көпшілікке мәлім қонақ үйлер қызметін пайдаланады. Қазіргі таңда қонақтарға лоялды қызмет көрсете алатын қонақ үйжүйесі ғана басқалардан ерекшелене түсетін брендті жасай алады.
Жалпы қызмет көрсету, лоялдылық сапасы	Қонақ үйдегі қызмет көрсету қонақтың барлық талаптарына сай болу қажет. Егер қонақ үйдің көрсеткен қызметтері мен ұсынған тауарлары қонақтың көңілінен шықса, бұл қонақ үйдің жағымды брендінің қалыптасуына тікелей әсер етеді. Қонақүйдің лоялдылық бағдарламасы маркетингтің белгілі бір тәсілі ретінде тұтынушылар тарапынан нарықтағы билікті қолына алудың бір жолы.
Сату технологиясы	Сату технологиясы қонақ үйдің сауда жасау іс-әрекетін бейнелейді, яғни жаңа сегментті анықтау, баға қалыптастырудың жаңа тәсілдерін құрастыру және жарнамалауды қайта құру.
Экологиялық әрекет, эко-кәсіпкерлік	Қонақ үйлер мен демалыс орындары энергетика, су, қағаз, тағам, төсек орын жабдықтары, жууға арналаған химиялық заттар қолданысы арқылы ауаға, суға, топыраққа, жалпы қоршаған ортасына тікелей әсер етеді. Сол сепебті осы ескере отырып, өзінің инфрақұрылымын жергілікті бизнес және мемлекеттік құрылымдармен үйлесімді етіп әрекет етуі қажет.

Қонақ үйдің тұрақты әрі инновациялық жолмен даму үшін жоғарыда аталған тоғыз критерияға жауап беруге тиесілі. Бұндай тәсілмен қонақ үйдің іс-әрекеті жайлы ақпарат жинау нақтылы анализ жасауға мүкіндік беріп, даму бағытын анықтауға жол ашады. Қонақ үй шаруашылығында ең алдымен қызмет көрсету сапасына, екіншіден қонақ үй брендіне, үшіншіден қызметтерін сату жолдарына басым назар аударуларымындетті.

Әдебиеттер:

1. Руденко Л.Л. Технологии гостиничной деятельности / Л.Л. Руденко, Н.П. Овчаренко, А.Б. Косолапов. – М.: Дашков и К., 2014. - 175 с.
2. Джанджугазова Е.А. Маркетинг в индустрии гостеприимства: Учеб.пособие для вузов / Е.А.Джанджугазова, 2013. - 224 с.
3. Туватова В.Е. Проблемы и перспективы повышения качества услуг в гостиничном бизнесе // Маркетинг в России и за рубежом. - 2012. - № 3. - С. 76-82.
4. www.sciencedirect.com
5. www.scopus.com

Қысқаша түйіндеме

Туризм индустриясындағы инновация және өсімнің тұрақты өлшемінің актуалды және пайдалы мониторингін жүргізу үшін көрсеткіштерді дұрыс қолдануға аса көңіл бөлінуі қажет. Қонақ үйдің тұрақты өсімін бағалап, іс-әрекетінің нәтижесін бағалау үшін интеграцияланған ақпараттың маңызы зор. Осыған орай туризмдегі немесе сервис саласындағы «инновация және тұрақты өсім» көрсеткіштерінің моделін құрастыру аса маңызды.

Краткое резюме

В этой статье основное внимание уделяется рассмотрению того, как использовать показатели для мониторинга инновационной деятельности и устойчивости в индустрии туризма. Комплексная информация об устойчивом развитии отеля является очень важным для принятия решений, так как очень трудно оценить работу компании на основании слишком большого числа показателей. Цель работы заключалась в разработке модели для получения композиционных критериев устойчивого развития в целях измерения устойчивого роста и инноваций.

Executive summary

The paper focuses on consideration of how to use indicators to monitor innovation and sustainability in a relevant and useful manner in tourism industry. Integrated information on sustainable development of a hotel is very essential for decision-making since it is very difficult to evaluate the performance of the company on the ground of too many indicators. The objective of the work was to design a model for obtaining composite sustainable development criteria in order to measurement on sustainable growth and innovation.

РОСТ МОБИЛЬНОГО ИНТЕРНЕТА В МИРЕ И В КАЗАХСТАНЕ

Ключевые слова: мобильный интернет, статистика интернет использование проникновение мобильного интернета.

Түйін сөздер: модильді интернетер, интернетті пайдалану статистикасы, модильді интернетке ену.

Keywords: mobile internet, internet usage statistics, the penetration of mobile Internet.

По данным опубликованным GSMA Intelligence половина населения мира к 2020 году будут использовать мобильные устройства для доступа в Интернет. GSMA Intelligence подсчитал, что в 2,2 млрд абонентов было мобильного интернета в 2013 году, что составляет примерно 30 процентов от общей численности населения. GSMA Intelligence прогнозирует, что дополнительные 1,6 млрд граждан во всем мире будут мобильными интернет-пользователями в течение ближайших шести лет, в результате чего их общее число достигнет 3,8 млрд, или около половины ожидаемого мирового населения в 2020 году.

Таблица 1. Динамика роста мобильного интернета за определенные периоды

2013 год	2015 год	2020 год
1,6 млрд	2,3 млрд	3,8 млрд

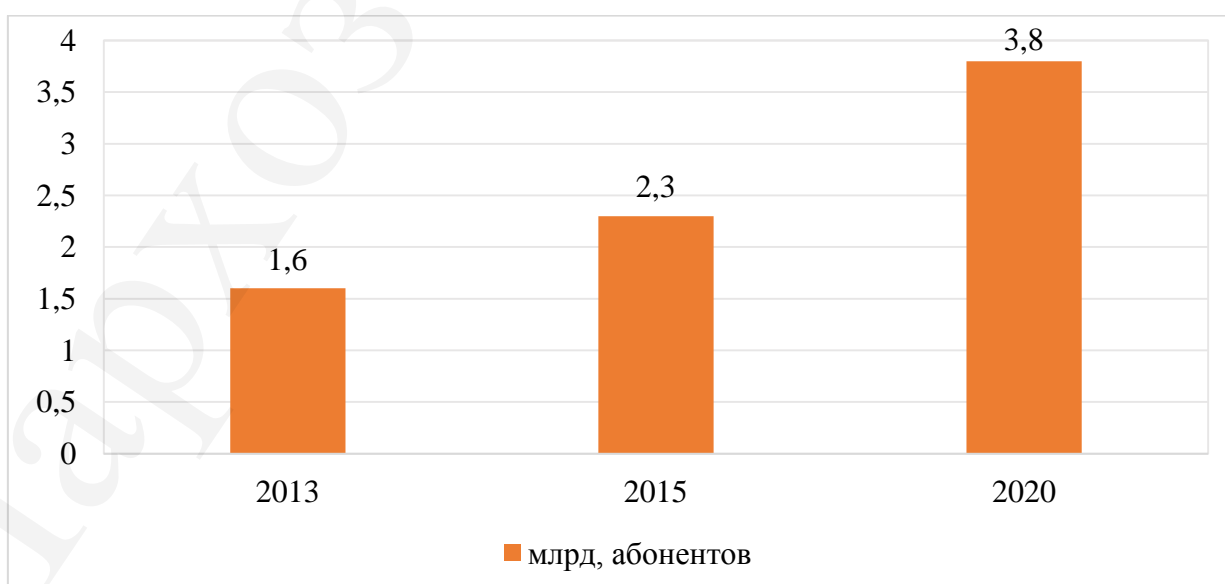

По графику видно, что за 2014 и 2015 года увеличение мобильного интернета составило 700 млн. абонентов.

А вот статистика использования интернета во всем мире говорит, что уже половина населения мира использует интернет.

Таблица 2. Статистика использования интернета по состоянию на 30 ноября 2015 г.

СТАТИСТИКА ИНТЕРНЕТ ИСПОЛЬЗОВАНИЕ						
30 ноября 2015 г.						
Регионы мира	Население (2015 г.) статистика	Население %	Интернет-пользователи 30 ноября 2015	Проникновение (% Население)	Рост 2000-2015	Люди% Таблицы
Африка	1158355663	16,0%	330965359	28,6%	7,231.3%	9,8%
Азия	4032466882	55,5%	1622084293	40,2%	1,319.1%	48,2%
Европа	821555904	11.3%	604147280	73,5%	474,9%	18,0%
средний Восток	236137235	3,3%	123172132	52,2%	3,649.8%	3,7%
Северная Америка	357178284	4,9%	313867363	87,9%	190,4%	9,3%
Латинская Америка / Карибский бассейн	617049712	8,5%	344824199	55,9%	1,808.4%	10.2%
Океания / Австралия	37158563	0,5%	27200530	73,2%	256,9%	0,8%
Всего в мире	7259902243	100,0%	3366261156	46,4%	832,5%	100,0%

Данные взяты с интернет ресурса www.internetworldstats.com. Copyright © 2001 - 2016, MiniwattsMarketingGroup.

Почти все дополнительные мобильные интернет-пользователи ожидаемых в течение следующих лет будут поступать из развивающихся стран. По GSMA Intelligence, количество пользователей мобильного Интернета в странах развивающегося мира удвоится с 1,5 млрд в 2013 году до 3 млрд к 2020 году, увеличившись с 25 процентов в развивающихся мирового населения до 45 процентов за период. В странах Африки южнее Сахары, только 17 процентов населения являлись абонентами мобильного

интернета в 2013 году, но по прогнозам, увеличится до 37 процентов к 2020 году.

Многие пользователи в развивающихся странах по-прежнему получить доступ к мобильному Интернету посредством 2G соединений - более 60 процентов. Тем не менее, быстрая миграция технологий широкополосной связи (3G / 4G) Интернета может сильно повлиять на увеличение использование мобильного интернета.

Таблица 3. Проникновение мобильного интернета, абоненты.

Проникновение мобильного интернета, абоненты (% населения)	2013	2020
<i>Глобальный</i>	30%	50%
<i>Разработано</i>	59%	71%
<i>Развивающийся</i>	25%	45%

Так как, Казахстан относится к развивающимся странам у нас делаются очень большие шаги к развитию мобильного интернета.

Казахстан не отстает от мировых тенденций и активно пользуется интернетом «на ходу». По данным J'son&Partners, в конце 2013 проникновение мобильного интернета в стране составляло 69%. А к концу 2014 уже 72% домашних хозяйств пользовались одним из видов беспроводного доступа к сети, такой скачок стал возможен только благодаря уверенному росту мобильного доступа, причем 27% предпочитали высокоскоростную мобильную связь. Согласно исследованию портала Kolesa.kz, до 20% пользователей заходят на сайты с мобильных устройств - смартфонов или планшетов. Распределение операционных систем примерно равное - по 42-43% Apple и Android. Учитывая эту особенность, брендам важно сразу планировать адаптацию рекламы и площадок для просмотра с небольших, но таких многочисленных экранов планшетов и телефонов.

Очевидно, что интернет в Казахстане - канал больших возможностей, который еще не полностью раскрыл свой потенциал. Но в условиях кризиса он может стать оптимальной территорией для ведения бизнеса и использоваться в качестве эффективного и выгодного инструмента маркетинговых коммуникаций. В целом в Казахстане создаются все условия для развития Интернет.

Литература:

1. <http://www.gsma.com/mobilefordevelopment/digital-inclusion-report-2014>.
2. <http://www.gsma.com/newsroom/press-release/half-worlds-population-connected>
3. <http://www.internetworldstats.com/stats.htm>

4. Дарья Шигаева *стратегический директор, QreachersAlmaty*
http://forbes.kz/stats/internet-auditoriya_kazahstana_portret_i_predpochteniya_polzovatelya

Краткое резюме

В статье приводятся данные GSMA Intelligence, где описываются мобильные устройства для доступа в Интернет. Статистика использования интернета в Казахстане и во всем мире.

Қысқаша түйіндеме

Мақала Интернетке кіру үшін мобильді құрылғыларды сипаттайды деректер GSMA Intelligence, ұсынады. Қазақстанда және бүкіл әлемде интернет пайдалану статистикасы қарастырылады.

Executive summary

The article presents data GSMA Intelligence, which describes mobile devices to access the Internet. Internet usage statistics in Kazakhstan and around the world.

ӘОЖ 358.07

Алтеева Н.К.,
аға оқытушы
«Нархоз» Университеті
«Табиғатты пайдалану экономикасы» кафедрасы

ҚАЗАҚСТАН РЕСПУБЛИКАСЫНДА ЭКОЛОГИЯЛЫҚ ТАЗА ТЕХНОЛОГИЯЛАРДЫ ДАМУ ТҮМКІНДІКТЕРІ

Түйін сөздер: табиғат ресурсы, жел энергиясы, су энергиясы.

Ключевые слова: природные ресурсы, ветровая энергия, гидроэнергия.

Keywords: natural resources, wind energy

Қазіргі уақытта адам баласы өздеріне артылып келе жатқан қажеттіліктер мен биосфераның оларды өзін-өзі бүлдірмей қамтамасыз етуге қабілетсіздігі арасындағы шиеленіскен уақытпен бетпе-бет келіп отыр. Технологиясы дамыған заманда табиғат ресурстарын игеру, тиімді пайдалану соның ішінде сарқылатын ресурстарды игерудің бірден бір жолы инновациялық технология болып табылады.

Біздің заманымыз жаңа технология мен компьютердің заманы. Қазіргі заманғы ғылыми-техникалық үрдістің қарқынды дамуы экологиялық жағдайды жақсарту мақсатында жаңа міндеттер қойып отыр. Сол міндеттердің бірі жер қойнауынан алынатын отын энергетикалық ресурстардың балама көздерін игеру.

Әрине, нашар технологияларды қолдана отырып жер қойнауынан мұнай мен газды ала беру, кен мен көмірді шығару, орманды кесу арқылы ел экономикасын тез арада тұрақтандыруға қол жеткізуге болады, әрі бұл

экономиканы неғұрлым жылдам көтеруге және ұлттық жалпы өнімді арттыруға мүмкіндік береді. Дегенмен, бұл әрекет табиғат ресурстарын тиімсіз пайдалануға және қоршаған ортаның ластануына әкеледі. Осыған байланысты бұл карама-қайшылықты өркениетті дамуға көшу жолымен шешкен жөн.

Энергия қорларын үнемді пайдалану қазіргі уақыттың маңызды міндеттерінің біріне айналып отыр. Әлемнің өнеркәсібі дамыған барлық елдерінде энергия үнемдеу шаралары дұрыс жолға қойылған. Өйткені көмірмен және көмірсутегімен жұмыс атқаратын жылу электр станциялары экологиялық проблемалардың асқынуына әкеліп соқтыратыды. Сондықтан әлем мемлекеттері қайта қалпына келетін жергілікті энергия көздерін энергия үнемдеудің басты жолы екендігін анықтап отыр.

Қазіргі күні балама энергия көздерін пайдалану үлесі Еуропа елдерінде энергия тұтынудың 6% құрайды, 2010 жылы-10%, 2040 жылы-30% жеткізу жоспарланған. Қазақстанда және Орталық Азияда бұл көрсеткіш 1% аспайды.

Балама энергия көздері үрдістерінен Қазақстан да артта қалған жоқ. Президентіміз «Қазақстан-2050» Стратегиясында – қалыптасқан мемлекеттің жаңа саяси бағыты» атты Жолдауында: «Біз балама энергияның түрлерін өндіруді дамытуға, күн, жел энергиясын пайдаланатын технологияларды белсенді енгізуге тиіспіз», - деп айтқан еді.

Қазіргі уақытта күн мен жел сияқты балама энергия көздерін пайдалану - жоғары дәрежеде деп айтуға болмайды. Себебі мамандардың есебі бойынша елімізде жаңғыртылатын энергия көздерінің үлесі 1 пайыз екен. Бүгінде Қазақстанның жер қойнауы табиғи қазбаларға бай болғандықтан энергия тапшылығы айтарлықтай бар деуге болмайды. Дегенмен, баламалы энергия көздері ол болашақтың қажеттілігі екені сөзсіз.

Балама энергия ресурстарын пайдалану Қазақстанның электр энергетикасын дамытудың және экологиялық мәселелерді шешудің басым бағыттарының бірі болып табылады. Қазақстанда таусылмайтын энергетика ресурстарының (су энергиясы, жел және күн энергиясы) үлкен әлеуеті бар.

1-кесте. Балама энергия көздерінің тиімділігі, %

№ п/п	Станция түрлері	Тиімділігі	Жарамдылығы
1	Гидростанция	85	50
2	Жел станциясы	40	20
3	Күн фотоэлементі	15	10
4	Күн гелиокұрылғысы	30	10
5	Геотермальді станция	41	95
6	Биомасса	18-24	80
7	Биогазды құрылғылар	35-40	90

Мемлекетіміз Киото хаттамасына қосылу арқылы 2020 жылға дейін атмосфераға шығарылатын парник газдарын 15 пайызға азайтуды міндетке алып отырған Қазақстан үшін балама таза энергияны дамыту басты бағыт болып саналады.[2]

Қазақстанда су – энергетика құрылыс объектілерінен басқа 200 ден астам шағын және орташа су электр станциялары салынған.

Қазақстанда өндірілген электр энергияның 84% жуығы ЖЭС-да өндірілсе 16%-ы СЭС – да өндіріледі. Ең ірі үш су стансасы Ертіс өзенінде орналасқан. Олар Шығыс Қазақстан және Семей облыстарындағы Бұқтырма, Өскемен және Шульба стансалары. Келесі үлкен станса Іле өзенінде Алматының шығысында орналасқан. Осы су стансалары республиканың пайдаланатын су мүмкіншілігінің 95%-ын құрайды. Олардан басқа шағын су стансалары да бар. Олардың ішінде Алматы СЭС-лары қалған 5%-ды құрайды.

Қазақстандағы су электр станцияларының белгіленген қуаты:

- «Шардара СЭС» АҚ – 100 МВт;
- «Мойнақ СЭС» АҚ – 30МВт;
- «Қапшағай СЭС» - 2 МВт;
- «Бұқтырма СЭС» - 675 МВт;
- «Шұлбі СЭС» - 702 МВт;
- «Өскемен СЭС» - 331,2 МВт;
- «Алматы Каскад СЭС» - 46,9 МВт;
- «Қапшағай СЭС» - 364 МВт.

Қазақстанның теориялық су энергия қоры 850 млрд.кВт.сағ; пайдалануға техникалық мүмкін қоры 62 млрд. кВт.сағ; ал меңгеруге экономикалық тиімді қоры 27 млрд.кВт.сағ деп бағаланады.

Балама энергетиканың артықшылықтары – қол жетімділігі, тиімділігі, экологиялық тазалығы, сарқылмайтындығы және қоршаған ортаға зиянсыздығы.

Қазақстанда жел энергиясы ресурсы мол, қазіргі тұтынатын энергия мөлшерінен жүздеген есе артық, оны пайдалану мүмкіндіктері де бар. ҚР территориясында желдің энергия потенциалы жылына 1,8 трлн. квт\сағ. деңгейінде бағаланады, о.і. Алматы облысында 3100 млрд квт\сағ. Оңтүстік Қазақстан облысында-1100, Жамбылда-1800, Қызылордада-2700 млрд квт\сағ.

Желдің соғу жылдамдығы Жалаңашкөл ауданында 8 м\с, ондай желдер болатын күндер саны 253. Әсіресе желдің қуатын пайдаланудың жақсы мүмкіндігі Жоңғар қақпасы мен Шелек аңғарында. Желдің орташа жылдың жылдамдығы тиісінше 7-9 м\с және 5-9 м\с. Бұл аймақтарда электр энергиясына тұрақты сұраныс бар. Даниялық тәуелсіз сарапшылармен бірге жүргізілген зерттеулер бұл аймақтардағы желдің қуатының потенциалы ең тәуір шет елдік алаңдардан 1,5-2,0 есе артық, екенін көрсетті. [3]

Жел энергиясын жергілікті энергия көзі ретінде пайдалану әсіресе біздің республика үшін өте өзекті территориясы өте кең, қоныстануы сирек.

Мал жайылымдарын, қыстауларын жер асты суларын пайдалану үшін электрлендіру қажет. Қазақстанның географиялық жағдайы жел энергиясын пайдалануға қолайлы аймақтарға жатады. БҰҰ табиғат ресурстары зерттеушілері ең ұтымды деп бағалаған Жоңғар қақпасында алғашқы қуаты 5 Мвт қондырғының құрылысы бар. Қарағанды облысындағы шет ауданында алыстағы қыстауларда 10 жел қондырғылары қойылған. Сондай-ақ СҚО Новониколаевск кентінде 5 жел қондырғысы 2015 ж көктемінде орнатылды. Әрқайсысы 5000 евроға бағаланған. Жергілікті шенеуніктердің айтуынша бұл қондырғылар бес жылда өзінің құнын ақтайды екен. Қазақстан мамандарының жел энергия агрегаттарын жасау тәжірибелері бар. «Ауылшаруашылығын механикаландыру ғылыми-техникалық орталығы» (РМК) жетілдірілген бораннан қорғау жүйесі бар қондырғылар үлгісін жасады.

Энергия үнемдеуге бағытталған шаралар тікелей үнеммен қатар жанама тиімдер береді. Экономикалық тиімнен гөрі экологиялық және әлеуметтік тиімдері маңыздырақ. Энергия үнемдеу- экологиялық тұрғыдан болашақта энергиямен қамтамасыз етудің бірден-бір қауіпсіз жолы. Энергия үнемдеуге ынталандырудың негізгі құралы нарықтық механизм. Энергия және энергия ресурстары қымбаттағанда үнемдеу жүзеге асырады. Әйткенмен табиғи монополия жағдайында бұл механизм толық жұмыс істемейді. Оның үстіне технологиялық жаңалықтардың, әдетте, алғашқы шығыны өте көп. Сондықтан мемлекеттік қолдауды қажет етеді. Барлық дамыған елдерде энергия үнемдеуге мемлекеттік көмек көрсетіледі. Энергия үнемдеуді ынталандырудың әлемдік тәжірибесінде бірнеше бағдарламалар қолданылады. Олар:

- Ұйымдастыру-басқарушылық;
- Ақпараттық;
- Қаржы-несиелік;
- Энергоресурстар шығынын шектейтін нормативтер;
- Ғылыми зерттеу;
- Тәжірибе-конструкторлық жұмыстарды қаржыландыру;
- Экономиканың құрылымын өзгерту және т.б. [2]

Қазақстанда электр энергиясының 90% жыуы, жылу энергиясы түгелдей отын жағу арқылы өндіріледі. Балама, жаңартылатын энергия көздерін пайдалану 1% жетпейді. Сондықтан болашақта 2030 жылға дейін жаңартылатын энергия көздерінің өндірілетін энергия үлесін кем дегенде 15% жеткізу керек. Жаңғыртылатын энергия көздерін игеруді дамытуға Астанада өтетін ЭКСПО 2017 халықаралық көрмесі зор серпін берері сөзсіз.

Әдебиеттер:

3. Закон «Об электроэнергетике» Республики Казахстан от 9 июля 2004г. №588-ІІ.
4. Үпішев Е.М., Мұқаұлы С. Табиғатты пайдалану және қоршаған ортаны қорғау: Оқулық- Алматы, : Экономика, 2010-320 стр

5. Бақытжанов И.Б. Жылу энергетика мен жылу технологияларда энергияны үнемдеу.-А,2011

Қысқаша түйіндеме

Энергия қорларын үнемді пайдалану қазіргі уақыттың маңызды міндеттерінің біріне айналып отыр. Осыған байланысты балама энергия көздерін пайдалану қажет. Балама энергия көздеріне жел, күн, биомасса, жер асты ыстық энергиясын пайдаланатын қондырғыларды және мүмкіндігі төмен жылуды пайдаланатын жылулық сорғыларды, кіші су энергетикасын және энергия алудың басқа бейдәстүрлі тәсілдерін жатқызуға болады.

Краткое резюме

Альтернативная энергия – это энергия, получаемая из возобновляемых, неисчерпаемых источников энергии – ветра, солнца, биомассы, внутреннего тепла земли и т.д. Для получения альтернативной энергии используют специальные установки: ветрогенераторы, солнечные батареи, солнечные коллекторы, биогазовые реакторы и т.д.

Executivesummary

Alternative energy is energy got from proceeded, inexhaustible in energy sources - wind, sun, биомассы, internal heat of earth etc. For the receipt of alternative energy use the special options: ветрогенераторы, sunny batteries, sunny collectors, biogas reactors etc.

УДК 378.147

Демеуова Г.Б.
Университет «НАРХОЗ»
Магистр МВА, старший преподаватель
кафедры «Менеджмент»

ОСНОВНЫЕ МЕТОДЫ РАЗВИТИЯ ИННОВАЦИОННЫХ ТЕХНОЛОГИЙ В БИЗНЕСЕ

Ключевые слова: развитие, инновация, бизнес

Keywords: development, innovation, business

Кілттік сөздер: даму, инновация, бизнес

На современном этапе развития экономики в динамично меняющихся условиях хозяйствования, а также в кризисных ситуациях постоянно возрастает роль инноваций, что является решающим фактором в успешном функционировании любой организации. Ведь как бы успешно не развивалась организация, но если ее деятельность не нацелена на освоение новых технологий, позволяющих производить новые виды продукции более высокого качества и с наименьшими затратами, то она через некоторое время рискует стать неконкурентоспособной, а это в свою очередь означает ослабление позиций на рынке, потеря потребителей и снижение размеров

прибыли. Малый бизнес является стержнем экономики большинства развитых стран. Это та область, где творческие, целеустремленные люди могут полностью реализовать свой талант и опыт. Любой крупный бизнес начинается с малого.

Инновационный бизнес представляет собой особую новаторскую предпринимательскую деятельность, то есть это процесс хозяйствования, в основе которого лежит постоянный поиск новых возможностей с ориентацией на инновации. В широком смысле под инновационным предпринимательством понимается хозяйственная деятельность любой компании, использующей инновации.

По примеру европейских стран у казахстанских фирм есть возможность перехода от индустриального к инновационному подходу в экономике. Инновационный подход основан на знаниях, новых изобретениях, их успешной интеграции в производство и благоприятного восприятия, а также готовности их реализовывать в различных сферах деятельности человека. Сейчас критерием лидерства на рынке становятся не материальные запасы и накопления, а именно человеческие знания и способность их развивать. В период XIX–XX веков значимость образования, науки, инвестиций в них была доказана на примере лидирующих компаний и мировых стран.

Целью инновационной деятельности является повышение эффективности производства, получение преимуществ в конкурентной борьбе и как результат - получение дополнительной прибыли. Область знаний, развивающая методологию и принципы организации инновационной деятельности, носит название инноватики. Она обеспечивает такую интеграцию знаний, при которой специальные науки сохраняют свою самостоятельность и специфичность, не сводятся одна к другой, но их теоретические построения объединяются вокруг системных методов исследования инноваций, интегрирующих научные знания в целях повышения их практической эффективности.

Под инновациями (нововведениями) понимают конечный результат творческой деятельности, реализованный в виде нового или усовершенствованного товара (работы, услуги).

В зависимости от инновационной сферы, то есть сферы деятельности предпринимателей, выделяют инновации в промышленности и в отраслях сферы услуг. В промышленности различают два вида инноваций:

- продуктовые, то есть реализованные в виде технологически нового или усовершенствованного продукта, чьи характеристики (функциональные признаки, конструктивное выполнение, дополнительные операции, использованные материалы и компоненты) или предполагаемое использование принципиально новые или существенно отличаются от аналогичных, ранее производимых продуктов;

- процессные, то есть реализованные в виде технологически нового или усовершенствованного производственного метода. Например, метода организации производственного процесса.

В сфере услуг инновацией будет считаться услуга, если ее характеристики или способы оказания – новые или качественно усовершенствованные в технологическом отношении. Например, инновациями в сфере услуг будет считаться новая компьютерная система составления маршрута движения транспорта, внедрение пластиковых карт различного назначения, внедрение нового мультимедийного программного обеспечения для целей обучения.

Следовательно, развитие любой страны не может идти без учета и использования, ставших мировым достоянием передовых технологий. Масштабы и интенсивность международного обмена знаниями и технологиями настолько возросли, что это явление получило название техноглобализма, обуславливая углубление международного разделения труда, специализацию и кооперацию в научных исследованиях и создании нововведений, объективно ведет к усилению роли внешних факторов технологического развития любой национальной экономики.

Стратегия индустриально-инновационного развития Казахстана направлена на проведение активной научной и инновационной политики с целью стимулирования предпринимательства на организацию конкурентоспособных и экспортируемых производств. При этом система управления конкурентоспособности хозяйствующих субъектов с позиции инновационного подхода должна обеспечить трансформацию технико-технологических возможностей в конкурентные преимущества. Основными предпосылками реализации Стратегии, по наш взгляд, являются: во-первых, обеспечение благоприятных институциональных условий; во-вторых, выявление и формирование инновационного потенциала субъектов предпринимательства. В настоящее время государство создает все необходимые условия, так образованы специальные структуры, как Казахстанский инвестиционный фонд.

В экономическом плане для малых предприятий характерна увеличенная (до двух раз) эффективность конечных результатов инновационной деятельности и более быстрая отдача инвестиций (по сравнению с крупными предприятиями).

Анализируя проблемы инноваций, нацеленных на совершенствование продукции, можно выделить препятствия инновационному процессу, к которым относят:

- недостаточное развитие рыночных отношений, трансфертных механизмов, сектора малого бизнеса;
- слабую связь науки и производства;
- недоступность и отсутствие внешних источников финансирования предприятий, которые бы учитывали специфику ведения инновационного бизнеса.

К факторам, стимулирующим внедрение инновационных технологий на предприятиях, относятся следующие: совершенное законодательство,

оптимальное финансирование, снижение налогов на инновационную деятельность и кредитных ставок.

К препятствующим факторам - высокий экономический риск, невосприимчивость предприятий к нововведениям, недостаточная информация о рынках сбыта, низкая квалификация персонала, нехватка собственных денежных средств, большие расходы на нововведения.

Для целей развития инновационного предпринимательства также необходимо создать соответствующую инфраструктуру, обеспечивающую благоприятные условия для широкого применения инноваций во всех отраслях экономики. Развитие инфраструктуры поддержки требуется для обеспечения развития инновационной экономики, в особенности малого бизнеса, осуществляющего инновации, так как инновационная активность последнего связана с высоким уровнем рисков, обусловленных небольшим масштабом фирмы, который во многих случаях уменьшает доступность для предприятия финансовых, информационных, кадровых и иных видов ресурсов.

Таким образом, инновационная деятельность представляет собой специфическую деятельность (научную, творческую) ученых, конструкторов, технологов, изобретателей по разработке и внедрению инноваций (новшеств, нововведений) как способ удовлетворения растущих потребностей производства и общества. Итогом, логическим завершением, инновационной деятельности являются инновации (продуктовые, процессные), которые получают воплощение в виде новых или усовершенствованных видов продукции и услуг, технологий, организационно-технических и социально-экономических решений производственного, финансового, коммерческого, административного или иного характера. Также понятие инновации можно рассмотреть как превращение потенциального научно – технического прогресса в реальный, который непосредственно воплощается в новых товарах и услугах. Специфическое содержание инновации составляют изменения (товаров, технологий, услуг), а соответственно главной функцией инновационной деятельности является функция изменения.

Литература:

1. Карпушин, Евгений Сергеевич. Структура успешного инновационного менеджмента / Е. С. Карпушин, К. В. Леонова // Биржа интеллектуальной собственности. - 2015. - № 11. - С. 39-43. - (Инновационный менеджмент).

2. Сафонова, Ирина Викторовна. Инвестиционная собственность в системе инновационной экономики: проблемы учетно-аналитического обеспечения / И. В. Сафонова // Биржа интеллектуальной собственности. - 2015. - № 11. - С. 31-38.

3. Сеть Интернет

Қысқаша түйіндеме

Экономиканың барлық салаларында инновацияларды кең ауқымы үшін қолайлы жағдайлар қамтамасыз ету үшін, тиісті инновациялық кәсіпкерлікті дамыту инфрақұрылымды құру қажет.

Краткое резюме

Для развития инновационного предпринимательства необходимо создать соответствующую инфраструктуру, которая будет обеспечивать благоприятные условия для широкого применения инноваций во всех отраслях экономики.

Executive summary

For the development of innovative entrepreneurship necessary to create the appropriate infrastructure, which will provide favorable conditions for a wide range of innovations in all sectors of the economy

УДК 378.1

Макулова А.Т.,
«Нархоз» университеті,
э.ғ.д., профессор

ОҚЫТУШЫЛАР МЕН СТУДЕНТТЕРДІҢ ИННОВАЦИЯЛЫҚ МӘДЕНИЕТІН ҚАЛЫПТАСТЫРУ

Кілттік сөздер: Инновация, модернизация, рефлексия, педагогика, психология, оқытушылар, студенттер.

Ключевые слова: Инновация, модернизация, рефлексия, педагогика, психология, преподаватели, студенты.

Key

words: Innovation, modernisation, reflection, pedagogics, psychology, teacher, students.

Мемлекет саясатының басыңқы бағыты – үздіксіз білім беру жүйесін жаңарту және дамыту. Сонымен қатар, білім беру жүйесін модернизациялау жоғары оқу орнындағы педагогикалық бағыттағы бакалаврларды кәсіби даярлаудың сапасын жетілдіруді талап етуде.

Соңғы жылдары педагогикалық ғылым және практика біздің еліміздің жаңа әлеуметтік – экономикалық жағдайларына сай педагогикалық кадрларды даярлауды жетілдірудің жолдарын іздестіруде.

Қазіргі кездегі педагогикалық практиканың даму кезеңі жаңа типтегі педагогты – зерттеуші – педагогты, жобалаушы, білім берудің және тәрбиелеудің жаңа технологияларын жасаушы педагогты қалыптастырудың қажет екенін талап етуде.

Бүгінгі күні педагогикалық тұрғыдан сауатты маман деп қандай мұғалімді айта аламыз? Әрине, альтернативті педагогикалық жобаларда және жүйелерде жұмыс істей алатын, мектеп білім беру ісіндегі инновациялық қозғалыстың ерекшеліктерін зерттеп үйренген, білім беру саласындағы инновациялық іс-әрекеттің мәнін түсінетін, инновациялық білім беру технологияларының ауқымды арсеналын меңгерген, педагогикалық шеберлігі қалыптасқан мұғалімді айта аламыз. Мұғалімнің инновациялық іс-әрекетін дамыту, педагогикалық шеберлігін қалыптастыру – бұл білім берудің стратегиялық бағыттарының бірі.

Инновация термині қазірде білім берудің теориясы мен тәжірибесінде кеңінен қолданылып жүр. Біз үшін инновациялық алаң – инновациялық үрдіс жүзеге асып жатқан білім беру кеңістігі (мектеп, ЖОО және т.б.). Ал, инновациялық жанұя – инновациялық тәртіп қызметіндегі қоғамдық білім беру, ұжым.

Инновациялық оқытудың маңызды факторы оқытушы студенттің тақырыптың мәнін өз бетімен меңгеруін түсінуі мен бағалай алуы болып табылады. Мұндай тәсіл бұл үдеріске студенттің өзінің де қатысуын талап етеді. Осылайша, студентте өзінің оқуы үшін жауапты болады. Студент мұндай жауапкершілікті көбіне сабақ беру барысында оқытушы қалыптастыратын ортада сезініп, қабылдайды.

Сондай-ақ инновациялық әдістерді пайдалана отырып оқыту студенттің: еркін ойлануына мүмкіндік береді, ақыл-ойын дамытады; шығармашылық белсенділігін арттырады; ұжымдық іс-әрекетке тәрбиелейді; тіл байлығын жетілдіреді; жан-жақты ізденушілігін арттырады. Сондай-ақ оқытушылар үшін де пайдалы: түрлі әдістерді пайдалану арқылы сабақтың нақты мәнін терең ашуға көмектеседі; студенттердің барлығын сабаққа қатыстыруға мүмкіндік береді; әр студенттің білім деңгейін анықтауға болады; студенттерді ізденіске баулып, өз бетінше жұмыс істеуге үйретеді; студенттердің барлығын бағалауға болады.

Осы айтылғандарды жинақтай келіп, жаңа формация мұғалімі – рефлексияға қабілетті, өзін-өзі жүзеге асыруға талпынған әдіснамалық, зерттеушілік, дидактикалық-әдістемелік, әлеуметтік тұлғалы, коммуникативтілік, ақпараттық және т.б. құзыреттіліктердің жоғары деңгейімен сипатталатын рухани-адамгершілікті, азаматтық жауапты, белсенді, сауатты, шығармашыл тұлға.

Соңғы жылдары педагогикалық тәжірибеде рефлексияға көп көңіл бөлініп жүр. Джон Дьюи мен Дональд Шон кез келген мұғалім «Рефлексивті практик» болулары керек деген пікір қалыптастырған. Дьюидің «Біз қалай ойлаймыз?» (1910) деген еңбегінде рефлексивті ойдың білім беруге ерекше ықпал ететіндігі туралы айтса, Шонның «Рефлексивті практик: кәсіби іс-әрекетте қалайша ойланады» (1983) деген кітабында «ойлану» түсінігін «іс-әрекеттегі толғаныс» және «іс-әрекеттен кейінгі толғаныс» деп бөліп, бірқатар түсініктемелер келтірген.

Жаңа дәуір философиялық идеялары «өзіндік» және «мен» ұғымдарына бағытталады. Жаңақұндылық – адамның өзіндік «мен» құндылығы пайда болды. Бұдан басқа да рефлексия жайында айтылған философиялық ойлар негізінен «адамның өзіне бағытталған зерттеу жұмысы», «өзінің ақылың мен рухыңды өзіңнің бақылауың» дегенге келіп саяды. Кузьмина (Головко-Гаршина) Нина Васильевна адамөзін-өзі іске қосу барысында дамуға мүмкіндік алады дей келе, ол үшін әртүрлі дереккөздерден алынған білімді жинақтау, оларды тәжірибеде қолдану үшін жүйеге келтіру, «керібайланысты» жүзеге асыру сияқты әрекеттер жасайтынына тоқталады [1]. Наталья Борисовна Ковалева [2] және Игорь Никитович Семенов [3] кәсіби шығармашылықтағы рефлексияның рөліне байланысты оны әртүрлі кәсіби позицияларға өтудегі икемділік деп есептейді.

Рефлексивті білім беруге білім алушылардың не үйренгендері жайында сыни тұрғыдан ойлауы да жатады. Себебі тек рефлексия оқу үдерісіне, өзінің іс-әрекетіне өз бетінше баға беру мен оның нәтижелерін ескеруге мүмкіндік береді. Іс-тәжірибеде көрсеткендей, оқытушылар, негізінен, студенттердің эмоциялық күйін түсінуге, сабақ немесе оқу курсы барысында олардың қарқынын тексеруге мүмкіндік беретін рефлексияның әр түрлі тәсілдерін пайдаланады. Мұнда көбінесе рефлексивтік материалдың үлкен құндылығы қажетті деңгейде бағаланбайды.

Өз тәжірибемізде байқағанымыз, білім беру үдерісінде рефлексивті практиканы пайдалану «Студент-оқытушы» жүйесінде тиімді және шын мағынасында субъект аралық қатынастарды орнатуға мүмкіндік береді. Рефлексия бүкіл білім беру үдерісінің іргетасы бола алады. Сондай-ақ рефлексияланатын тәжірибе негізінде оқытудың өзі тиімді, себебі рефлексия өз бетінше «жеке адамның санасында әрқашан жаңа білімді тудырушы» екендігіне көзіміз жетті.

Рефлексивтік тәсілдердің уақыт бағыттылығына қарай келесі түрлерге жіктеуге болады:

- Осы уақытқа дейінгі өз тәжірибесіне сыни көзбен қарап, бұрынғы уақытта орын алған сұлбаны, құралдар мен оқыту үдерістерін анықтау және қайта жасау;

- Болашақта өз тәжірибесіне қандай өзгеріс енгізетінін және қалай жүзеге асыруды жоспарлау. Мүмкін болатын іс-әрекетінің сұлбасы мен құралдарын анықтау;

Іс-әрекетті жүзеге асыру барысында ойлау үдерісін бақылау, түзету немесе күрделендіру.

Рефлексияның оқу үдерісін байыту және сапалы қайта құру үшін мүмкіндіктері қаншалықты кең екенін тіпті осы қарапайым жіктеу көрсетеді.

Рефлексияны пайдалану әр адамның өзіндік тұлғалық дамуына да өзекті екендігіне назар аударуымыз керек. Сауатты және жүйелі қолданылатын рефлексия психологиялық-педагогикалық зерттеудің күшті құралы, жеке тұлғалық дамуын өзектілейтін және кәсіби эмоциялық күйіп

кетуіне тиімді «иммунизация» құралы бола алады. Сондықтан «Рефлексия» қазіргі кездегі білім саласындағы көкейтесті мәселелер қатарына жатады.

Бізде, шынын айту керек, кейбір оқытушылар өзгерістен қорқады, кейбір Жоғары оқу орындарында қалыптасқан мәдениет жаңашылдық пен өзгеріске жол бермейді, кейбір кезде бір нәрсені жасау үшін біздің өзімізде сенімділік жетіспей жататынын байқаймыз. Біздің ойымызша, кейбір оқытушылар әлі де болса рефлексия жасауға қабілетсіз дер едік. Өйткені, оқытушылардың көпшілігі рефлексияны пайдаланбақ тұрмақ, бірінші рет естіп тұрғандарын жасырмайды. Оны бірі білсе, бірі білмеді. Жалпы біздегі рефлексия әлі өнбеген ұрық күйінде тұрғандай, бірақ оның да себебі түсінікті.

Осыдан шығатын қорытынды, жеке тәжірибе мен тұжырымның өнімді болуы үшін үйреншікті, стереотипті түрде әрекет етуді (оның ішінде ойлауды) тыя білу маңызды. Жағдайдан «өрмелеп шыға» білу, оған басқа позициялардан қарай білуге, сыни тұрғыдан талдай білуде қиналып жатады.

Рефлексияның мәні – адамның өзінің білімін, білімінің негізін, оларды меңгерудің жолдарын анықтау. Бейнелеп айтқанда буы бұрқырап, қазан қақпағын ұшырардай сәтті аңдымай, оқытушылардың рефлексиялық мәдениетін қалыптастыру керек екендігіне көзіміз жетті. Ертеректе жапон халқы біреуге ренжісе, сол адамның сұлбасын алдына қойып, өздерінің реніштерін айтып, соққылап, шерлері тарқағанша, сойып салады екен. Әрине, бізде де осыған ұқсас әрекеттер кездесетінін жасырмаймыз, бірақ мұндай әрекеттен өзгеше әрекет ету, өзгеше ойлау, басқаша айтар болсақ, аурудың алдын алып емдеу керектігі сияқты әрекет керектігін түсіндім. Әйтпесе, біз Қазақстанда білім беру сапасын арттыру жолында «адасып» қалуымыз мүмкін.

Рефлексивті орталық тұлғаның шығармашылық еркіндігі, ол – дамытушылық қарым-қатынас жүйесі. Мұндай ортаның барлық қатысушылары ашық бірлескен әрекетті бірлесе талдау арқылы өздерінің ішкі «қорларын» ашуға мүмкіндік алады. Біліктілікті арттыру жүйесіндегі рефлексиялық орта дамытушылық, дамушылық қарым-қатынастар жүйесі болып табылады. Ол субъектінің ішкі әлеміне қатысты көп деңгейлі және күрделі үрдіс. Мұнда субъектілердің ашықтығын, психологиялық теңдігін сақтау басты шарттардың бірі болып табылады. Мұндай жағдай оқытушылардың бірін-бірі толықтыра отырып, бірлесе дамуға жетелейді.

Рефлексиялық мәдениетті дамытудың қазіргі кездегі мәнінің артуы әр түрлі инновациялық-гуманистік әдістердің пайда болуына әкелді. Қазіргі білімдік мақсаттарға сай білім алушыны рефлексия жасауға дағдыландыру басты мақсатының бірі болғандықтан, ол – сабақтың да негізгі компоненттерінің бірі болуы тиіс. Рефлексивтік іс-әрекет білім алушыға өзіндік талдау кезінде ғана байқалатын өзіндік жеке дара ерекшеліктерін тануына мүмкіндік туғызады. Білімді саналы түрде өзіндік қорыту, яғни рефлексия нәтижесінде ғана жүзеге асыруға болады. Рефлексия нәтижесі

дегеніміз – міндеттерді шешу тәсілдерін түсіну және алған өзара әрекеттестік нәтижесінде өз дамуының өнімділігін бағалау.

Оқытушы ең алдымен өзін-өзі дамыту қабілетін қалыптастыруға, педагогикалық шеберліктің дамуына ат салысу керек. Өйткені, біздің қоғамға жаңа мағлұматтарды қабылдап қана қоймай, оны ойлана отырып, сыни талқылап, ой елегінен өткізе білетін ұрпақ қажет. Яғни, студенттер мағлұматтар мен идеяларды өз беттерімен, тәуелсіз меңгеріп, осы алған мәліметтері пайдалы болатындай ойланулары керек. Олар жаңа идеяларды әр түрлі көзқараспен зерттеп, шынайылығы мен пайдасын талқылап, идеяның жалпы құндылығын анықтай алулары қажет. Сондықтан сыни тұрғыдан ойлайтын оқытушыларғана балалардың сыни тұрғыдан ойлауына, дамуына ықпал ете алады. Бірақ, ең алдымен, біз рефлексивті білім беру ұғымын саралап, сыни тұрғыдан ойлаудың білім беру бағдарламасында туындаған қажеттілігін ескеруіміз керек.

Білім алушылардың кез келген іс-әрекетінің кез келген кезеңі рефлексиямен аяқталуы керек. Білімалушылардың рефлексиялық мәдениеті келесі компоненттермен сипатталады:

- адамның проблемалы ситуацияларды шығармашылықпен түсіну және жеңуге дайындығымен және қабілетімен;
- жаңа білім мен құндылықтарды меңгеру іскерліктерімен;
- үйреншікті емес тұлғааралық қарым-қатынастар жүйесінде бейімделу іскерлігімен;
- ерекше практикалық тапсырмаларды қою және шешу;
- белгісіздікте жұмыс жасау іскерлігі.

Біздің міндетіміз білім алушылармен шығармашылық байланысты қамтамасыз ету, сондай-ақ іс-әрекеттері арасындағы байланысты арттырып, білім алу үрдісінің қарқындылығын, оқыту және дайындық деңгейін көтеру, рефлексияға қабілеттілігін арттыру.

Джон Дьюи мен Дональд Шонның кітаптарында «ойлану» түсінігін «іс-әрекеттегі толғаныс» және «іс-әрекеттен кейінгі толғаныс» деп көрсеткендей, оқытушылар сабақ жайлы ой толғау және өзіндік ой толғау деген не екенін түсінгені маңызды болар еді.

Мұғалімдерге «өз сабағына» сырттан қарауға, оқытуындағы жақсы жақтарды көре білуіне және өз ойындағыдай болмаса, сұрақ қоя білуіне, қалай жоспарлағаны туралы ойланып, келесі сабақта не нәрсеге көңіл бөлу керектігін көре білуге, рефлексия жасауға дағдыландыруды мақсат ету керек деп ойлаймын.

Көптеген оқытушылар оқушылардың негізінде бүгін нені білу керектігі емес, өздерінің сабақ жоспары, өз міндеттері мен стратегиялары көп ойландырады. Олар өздерін және стратегияларды ғана көреді, өз дауыстарын естіп, және өздерінің әрекетін бақылап, тіпті кейбіреулері алдарында отырған студенттерді «аңғармайды». Мұндай жағдайда мұғалімді мазалайтын мына сұрақтар болуға тиіс: Осы стратегияны не үшін қолданамын? Осы

стратегияны қалай қолданып, сабақтың мақсатына қалай жетемін? Біз тапсырмаларды оқушымен қалай орындаймыз?

Рефлексия – бұл стратегия емес, бұл – дағды, бірақ ол барлық стратегия мен әдістерді ауыстыра алады. Кез келген жағдайда оқытушы ой толғаныс жасай алса, оның әрекеті аяқ астынан болмайды, мұндай оқытушыларды тез әрі нақты жауап қызықтырмайды, таным процесі қызықтырады.

Оқытушы өз сабағы жайлы ой толғаныс айтқанда, әдетте олар сынау мен қалай оқыту керегі жайлы кеңесті күтеді. Алайда олардың әрекетін сынап, талдаудың орнына, сабақ барысы туралы әр түрлі сұрақтар қойып, оған жан-жақты ойлануға және үйренуге көмектесіп отыру қажет. Мүмкіндігінше өз қатесін көруге көмектесу. Жіберілген кейбір сәтсіздіктерді өзіндік рефлексия жасау кезінде, келесі жолы оны басқаша жасауды өзі ойланатындай әрекет жасау керек деп есептейміз.

Әдебиеттер:

1. Кузьмина Н.В. Профессионализм личности преподавателя и мастера производственного обучения. – М., 1990.

2. Ковалева Н.Б. Подростки на пересечении миров: СДИ или поиски выхода из лабиринта. // Сборник научных статей «На пороге взросления». – М, МГППУ, 2012 .

3. Семенов И.Н. Проблемы рефлексивной психологии решения творческих задач. –М., НИИ ОПП АПН СССР, 1990.

Қысқаша түйіндеме

Мұғалімнің инновациялық іс-әрекетін дамыту, педагогикалық шеберлігін қалыптастыру – бұл білім берудің стратегиялық бағыттарының бірі.

Краткое резюме

Развитие инновационной деятельности преподавателя, формирование педагогического мастерства – это одно из стратегических направлений в образовании.

Executive summary

Development of innovative activity of teacher, forming of pedagogical mastery - this one of strategic directions in education.

СТУДЕНТТЕРДІҢ ЖОБА ДАЙЫНДАУДАҒЫ ИННОВАЦИЯЛЫҚ ҚАБІЛЕТТІЛІГІ

Кілттік сөздер:

Инновация, оқытушылар, студенттер, презентация, жоба жазу, академиялық хат.

Ключевые слова:

Инновация, преподаватели, студенты, презентация, написать проект, академическое письмо,

Key words:

Innovation, teacher, students, presentation, write project, academic writing.

Қазақстан Республикасының «Білім туралы» Заңында: «Білім беру жүйесінің басты міндеті – ұлттық және жалпы адамзаттық құндылықтар, ғылым мен практика жетістіктері негізінде жеке адамды қалыптастыруға және кәсіби шыңдауға бағытталған білім алу үшін қажетті жағдайлар жасау, оқытудың жаңа технологиясы мен инновациялық әдіс-тәсілдерді енгізу, білім беруді акпараттандыру, халықаралық ғаламдық коммуникациялық желілерге шығу», – деп білім беру жүйесін одан әрі дамыту міндеттері атап көрсетіледі [1].

Нағыз байлық инновациядан алынады. Қанша мол табиғи байлық болса да, қаншалықты инновациялық ізденіс пен даму болмаса, ондай ел кедей күйден шыға алмайды. Бүгінгі мақсат-әрбір студенттерге түбегейлі білім мен мәдениеттің негіздерін беру және олардың жан-жақты дамуына қолайлы жағдай жасап, жеке тұлға қалыптастыру. Ол үшін қазіргі білім беру саласындағы оқытудың озық технологияларын терең меңгеру керек. Білім беру жүйесінде инновациялы технологияның түрі болып табылатын әрекетті технологиялары қолданылуда.

Сондай-ақ инновациялық әдістерді пайдалана отырып студенттердің жан-жақты ойлануына мүмкіндік береді, яғни, ақыл-ойын дамытады; шығармашылық белсенділігін арттырады; тіл байлықтарын терең меңгереді, жетілдіреді; жан-жақты ізденушілігін арттырады. Сонымен қатар оқытушылар үшін де пайдалы: әр түрлі әдістерді пайдаланып сабақтың нақты мәнін терең ашуға көмектеседі; студенттердің барлығын сабаққа деген қызығушылығын арттыруға мүмкіндік береді; әр студенттің білім деңгейін анықтауға болады; студенттерді өз бетінше жұмыс істеуге үйретеді; студенттердің барлығын сабақта толығымен бағалауға болады.

Кез-келген жаңа идеяны жеткізуде презентацияның атқаратын ролі зор. Презентация - айрықша текті электрондық құжатты айтады. Ол өзінің

мультимедиалық мазмұны мен құжатты экранға шығаруды басқарудың айрықша мүмкіншіліктерімен ерекшеленеді. Осы тектес құжаттарды арнаулы программалық құралдардың көмегімен дайындайды.

Презентация даярлаудың автоматтандырылған құралдарының бірі Microsoft Office дестесімен бірге қойылатын Microsoft Power Point колданбалы программасы. Бұл презентацияны даярлау мен безендіруге арналған әмбебап құрал болып табылады.

Білім беруді жаңарту студент білімін ғана емес оларды қолдану дағдыларын, атап айтқанда, академиялық сауаттылығын қалыптастырады. Студенттердің бойында өзіндік білім алу, талдау, құрастыру қоғамдық өмірде өзін-өзі жан-жақты таныту үшін білімін пайдалана білу дағдыларын қалыптастырады. Бұл жоспар білім сапасын жетілдірудің негізгі бағдары. Соған орай негізгі міндет «Эконометрика» пәнін оқытуда ғылыми жобаны жазу кезінде міндетті түрде презентация дайындау жүктеледі. *Осы бағытта студенттердің белсенділігін арттыруға мүмкіндік беретін әдістемелік тәсілдердің бірі - жоба қорғау.* Қазіргі біздің негізгі мәселенің бірі «Эконометрика» пәні бойынша жоба қорғауда презентацияны сауатты дайындай білу қабілеттілігін арттыру.

Презентация дайындау үшін студент жобаға қойылатын талаптарға сәйкес оны орындау кезеңдерін алдын ала құру керек. Пән бойынша студент алдын ала мақсат қойып, мәліметтерді нақты объектіге сәйкес жинақтайды. Алынған мәліметтердің ішінен керекті факторлар іріктеледі. Есептің шығарылу талаптары бойынша кезеңдері орындалады. Экономикалық талдау, болжам жасалынып, қорытынды шешім қабылданады. Осы жоба кезеңдері бойынша презентация жасалыну керек. Студенттердің жұмысы кафедраның ғылыми кеңесі алдында қорғалады, талқыланады. Әр жұмыс бағаланады. Ең үздік жұмыстар халықаралық конференцияларға қатысуға жолдама алады. Мақала болып басылымға жіберіледі. [2]

Осы семестрде кафедра барлық студенттердің жоба қорғауы туралы шешім қабылдап отыр. Студенттердің сауаттылығы, олардың қабілеттілігі, өз ойын жеткізуі үшін академиялық хат дағдылары өте қажет. Ол үшін жоғарғы оқу орындарында студенттерді жобаны рәсімдеу сауаттылығына оқыту керек. Олардың қателіктерін көрсетіп, оны жөндеуге үйрету қажет. Ол біздің білім сапасын арттыруда ролі зор.

Қорыта айтқанда, жоғарғы оқу орындарында студенттердің презентация жасау негізінде - студенттің жаңаша ойлау қабілетін қалыптастырып, оларды жүйелік байланыс заңдылықтарын табуға жол ашып, нәтижесінде өздерінің кәсіби потенциалдарының қалыптасуына негіз болады. Білім берудің қазіргі жаңа құрылымы және оқу әдістемесінің мазмұнының өзгеруі оқытушының кәсіби шеберлігін жаңартуын, шығармашылық ізденуінде қажет етеді. Сондықтан жобаны қорғау кезінде презентацияны жасауға көп көңіл бөліп, жалпы үйлестіруді қамтамасыз ету қажет. Жобаны екінші курс студенттері жазатын болғандықтан осы пәннің маңызды орын алатыны анық.

Әдебиеттер:

1. Қазақстан Республикасының «Білім туралы» Заңы. – Астана, 2007, шілде - 27.
2. Рахметова Р.У. Эконометрика. 2016г. -205с.

Қысқаша түйіндеме

Студенттердің жоба дайындаудағы кәсіби шеберлігін арттыру және инновациялық іс-әрекетін дамыту.

Краткое резюме

Развить инновационную деятельность и повысить профессиональное мастерство студентов при подготовке проектов.

Executive summary

Develop innovation and enhance the professional skills of students in the preparation of projects.

УДК 665.62

Молдағазыева Ж.Ы., Әлібекова А.

«Нархоз» Университеті
«Табиғатты пайдалану экономикасы»
кафедрасының доцент м.а.

МҰНАЙ ӨНДЕУ ИННОВАЦИЯЛЫҚ ДАМУ БАҒЫТЫ

Түйін сөздер: мұнай өңдеу, көмірсутек, экологиялық мәселелер, химиялық өнімдер, жақсарту жолдары, инновациялық технологиялар.

Ключевые слова: переработка нефти , углеводородного сырья , экологические проблемы , химические продукты , инновационные пути для улучшения технологии.

Keywords: oil treatment, hydrocarbon, ecological questions, chemical products, to improve lines, innovative technologies.

Қазақстан Республикасында мұнай өңдеудің саласы 3 жылда негізгі міндеттері– мұнай химия өндірісін дамыту қолға алуда. Бұл үкіметтік бағдарламалар базалық мұнай химиясы өнімдерін –термопластикалық этилен полимер, термопластикалық полимер пропилен, стирол(фенилэтилен, винилбензол, этенилбензол), полистиролды, этиленгликоль, бензол, метанол және басқа өнімдерді,өндіріске қажетті бар аймақтарда мұнай химиясы өндірісін құру қарастырылды, Батыс Қазақстанда Теңіз, Қашаған және Каспий кен орындарының газдары негізінде интегрленген мұнай химиясы кешені және Атырау МӨЗ мұнай химиясы шикізат ретінде бензол өндіру кешенін салу жоспары жүзеге асты.

Бүгінгі таңда көмірсутек қоспасын және химия өнеркәсібі индустриясының маңызды компоненті. ҚР энергетика және минералды ресурстар министрлігі ««ҚазМұнайГаз» ҰК» АҚ мен Атырау облысы әкімшілігімен бірлесе отырып әзірлеген Қазақстан Республикасында мұнай химиясын дамыту Бас жоспарына сәйкес, игеріліп отырған.

ҚР ХХІ ғасырдағы үлкен көмірсутегі қоры ірі мұнай-газ экспорттаушылардың бірі болып табылады. Қазақстан Үкіметі орталық орынды мұнай-химия кластерін құру және дамыту, оның ішінде өңдеу өнеркәсібі, Атырау облысында біріктірілген мұнай-химия кешеніні орналасқан, экономиканың барлық секторлары мен салаларының жедел даму үстінде, алдағы жылдарға арналған бағдарламалар әзіленуде.

Мұнай-химия кластерін құру арқылы экономиканың нақты инновациялық әзірлемелерді енгізу арқылы, ресурс және энергия үнемдейтін технологияларды дамыту және отандық өндірістің энергия сыйымдылығын азайту, мұнай-газ секторы үшін ілеспе және іргелес өндірістерді дамыту жоспарланып отыр. Осы бағыттарды іске асыру шикізатқа тәуелділіктен экономиканы құтқара алады және еліміздің ішінде мультипликативті күш береді

Мұнай-химия кешенін салу біздің отанымызда экономиканы диверсификациялау бағытындамыз. Кен орында өндірілетін базалық мұнай-химиялы өнімдерінің бір бөлігі басқа көмірсутек қоспа химиясы өндірістерінің шикізаттық негізін құрайды, олардың дамуына жағдай жасайды. Кешен Теңіз кен орны газын, содан Қашаған мен Қарашығанақ шикізат ресурстарын өңдейтін болады

АҚ «Атырау мұнай өңдеу зауыты» және жаңа мұнай-газ өңдеу зауыты Қарабатан құрылыс ұсынылған мұнай-химия кластері, қамтамасыз етілген Қазақстанда шикізат және ішкі нарықты, сондай-ақ сыртқы нарыққа (Иран, Қытай, Ресей) ғана емес, болашақта кластерлік дамудың шынайы субъектісі болуға барлық негіз бар. Қазақстан Республикасының аумағында мұнай-химия кластерін енгізілуіне байланысты, өз кезегінде химиялық өнімдерді өндіріс динамикасын өзгереді өндірісті тереңдететеді, мұнай өңдеу өсуін қамтамасыз етеді.

Кластерлер инновациялық таптау жетекші, жеке секторларында жылдамдатады және әлемдік нарықта бәсекелестікке қабілетті күшейтеді. Сонымен қатар, тік интеграция негізінде кластерлеу әр түрлі технологиялық өнертабыстар өздігінен концентрациясын, және жаңа білім мен технологияларды белгілі бір жүйе тарату генерациялау емес. Сонымен қатар бәсекелестік артықшылықтарын инновациялар өнертапқыштық және инновациялық салаға өнертабыстардың тиімді түрлендіру үшін ең маңызды шарты барлық оқу-қатысушылары кластерін арасындағы қатынастардың тұрақты желісін қалыптастыру болып табылады. Қазақстан мұнай-химия өндірісін дамытудың бас жоспарын іске асыру туралы сарапшыларының айтуынша шамамен \$ 7 млрд қажет етеді.

Көмірсутек қосалқы химия кешені Қарабатан станциясы аймағында, Құлсары және Атырау қалаларында қолданатын шикізаттарды жеткізуге байланысты кезеңдер бойынша салынады:

- 1-ші кезең: 2007-2012 жылдары. - Құлсары қаласының маңында тазартылған газ Теңіз кен орнынан этан бірінші зауыт. Жылына Сыйымдылығы: этилен - жоғары қысымды полиэтилен 800 мың тонна: -.. 380 тонна; Төмен қысымды полиэтилен - 380 мың тонна.; Стирол -120 тонна.; пропилен - 380 тонна. Полипропилен - 400 мың тонна Атырау қаласында мұнай өнеркәсібіне арналған химикаттарды өндіру жөніндегі этилен зауыт өндіру үшін этан бу крекинг орнатуды салынады.
- 2-кезең: 2013-2018 жылдар - Қарабатан станциясына жақын, Қашаған кен орны тазартылған газдан этан бойынша 2-ші зауыт. Жылдық қуаты: этилен - 650 мың тн.; төменгі қысымды полиэтилен - 350 мың тн.; метилэтиленгликоль – 400 мың.тн.
- 2-кезең: 2013-2018 ж.ж. - Станциясының Қарабатан маңында тазартылған газ Қашаған мұнай кен этан үшін 2-ші зауыт. Жыл Этилен сыйымдылығы - 650 тонна;. Төмен қысымды полиэтилен - 350 мың тонна.; метилэтиленгликоль - 400 тонна.
- 3-кезең: 2020-2025 ж.ж. - Қарашығанақ кен орнынан этан газ үшін 3-ші зауыт. Жыл Этилен бір қуаты - 700 мың тонна

Қазақстан Республикасының ұлттық экономиканы дамыту стратегиясы шикізат көзі ретінде үлкен мұнай-химия өндірістерін құру жөніндегі жүзеге асыру, оның кейбір өзгерістер, қосу қажет, қазіргі уақытта өрістерін жұмыс істейтін және перспективалы бағыт бойынша алынған мұнай, табиғи және ілеспе газ, болуы тиіс.

Өздеріңіз білесіздер, соңғы 15 жылда, Қазақстан Республикасы айтарлықтай ілгерілеушілікке және қазіргі әлемнің бәсекеге барынша қабілетті 50 елдің қатарына кіру бағытталған. Біздің еліміздің экономикалық қалпына келтіру есебінен табиғи ресурстарды экспорттау, сонымен қатар қайта өңдеу салаларын дамыту жүзеге асырылатын болады, бұл мақсатқа қол жеткізу Мұнай-химия өнеркәсібі рөлі басымдық.

2012 жылы химиялық өнімдердің жалпы өндірісі Қазақстанның мұнай-химия өнеркәсібінің үлесі 3,9% -ға, 2008 жылмен салыстырғанда өсті. Секторында жалпы қосылған құн 2012 жылы Т14,6 млрд 2008 жылы Т3,5 млрд дейін өсті. Енді ел кластерлік тәсілді тиімді іске асыру жүзеге асырылуда, ол үшін базалық мұнай-химия өнімдерін өндіруді ұйымдастыру іс-шаралар, бірқатар жүзеге асырылады.

Қазіргі уақытта Қазақстан көмірсутегі қоры бойынша ТМД елдерінің арасында Ресейден кейін екінші орында тұр. Қазақстан Республикасында көмірсутегі қорлары мұнайды құрайды - 4,8 млрд тонна, ал газ - 3,4 трлн. м. Алдағы жылдары Қазақстан Каспий теңізінің қазақстандық секторын дамыту бағдарламасын жүзеге асыруға байланысты дәлелденген көмірсутек қорының көлемін арттыру көзделіп отыр.

Әдебиеттер:

1. http://www.mangystau.oil-gas.kz/ru/2008/news_items/oil-chemie_plants
2. Бакишева С. Current conditions and perspectives of oil-chemical processing in Kazakhstan.//Тезисы докладов научно-практической конференции «Проблемы инновационного развития нефтегазовой индустрии», КБТУ, Алматы, 2007.

Қысқаша түйіндеме

Мақалада Қазақстан мұнай өңдеу (көмірсутек) саласындағы мәселелерді шешу жолдары мен кезеңдері көрсетілген.

Краткое резюме

В статье описываются проблемы этапы и пути решения проблем в области нефтепереработки.

Executive summary

Questions in industry oil making (hydrocarbon) of Kazakhstan in the article to decide shown pores of lines.

УДК 358.07

Нусипова Г. К.,
Преподаватель кафедры
«Экономика природопользования»
Әлжанов Д.А.
Студент 2-го курса
Факультета «Экономики и Управления»
«Университет Нархоз»

ГЛОБАЛЬНАЯ ЭКОЛОГО – ЭКОНОМИЧЕСКАЯ БЕЗОПАСНОСТЬ УСТОЙЧИВОГО РАЗВИТИЯ

Түйін сөздер: жаһандық экология, қоршаған ортаның қатері, тұрақты даму.

Ключевые слова: глобальная экология, экологические угрозы, устойчивое развитие.

Keywords: environmental threats, global ecology, sustainable development.

Наличие благоприятных условий для устойчивого «зеленого» роста связано с обеспечением эколого-экономической безопасности на территории по принципу слабого звена и является необходимым условием развития современной экономики и общества на любых уровнях эколого-экономической системы. Достижение эколого-экономической безопасности является обязательной характеристикой для всех объектов мировой экономики, ориентированной на эколого-экономическом хозяйстве

ноосферного типа и жизнеспособности экономической деятельности, развивающейся на условиях коэволюции экономики с экологией.

Понятие глобальной эколого-экономической безопасности выделяют три главные угрозы безопасности:

- *военные угрозы*, такие как глобальная ядерная война, распространение оружия массового уничтожения, международные перевозки вооружений, крупные войны и локальные конфликты;

- *экономические угрозы* – массовая нищета, экономические коллапсы, международная миграция, пандемии;

- *экологические угрозы* – изменения состава атмосферы, и их последствия; загрязнение природных пресных вод, океанов и прибрежных акваторий; опустынивание, эрозия почв и потеря плодородия земель; риск связанный с биотехнологией; опасные выбросы загрязнений; производство, перевозка и применение токсичных химических веществ и материалов; передача опасных технологий и экспорт опасных отходов в развивающиеся страны (экологическая агрессия).

Ключевым этапом на пути решения глобальных экологических проблем и укрепления экологической безопасности являются конференции ООН по проблемам окружающей среды и развития.

Конференция ООН по окружающей среде в Стокгольме (1972) сосредоточила внимание государств-участников на самых важных проблемах, стоящих перед мировым сообществом, и определила на будущее новый путь – путь устойчивого развития.

2-ая конференция ООН по окружающей среде и развитию (КОСР-2) состоялась в июне 1992 г. в Рио-де-Жанейро. Наибольшим достижением КОСР-2 было признание того факта, что проблемы окружающей среды и развития не могут рассматриваться изолированно. Была продемонстрирована органическая связь проблем нищеты и слабого уровня развития с экологическими проблемами, привлечено внимание к глобальным и региональным экологическим проблемам на высоком уровне.

Сейчас понятие устойчивого развития включает взаимосвязь экономических, социальных и экологических компонентов устойчивого развития, а также потребности обеспечения сотрудничества на различных уровнях.

В рамках проекта по управлению глобальной безопасностью и риском сформированы следующие приоритеты:

1. изучение наиболее важных проявлений риска, которые могут воздействовать на выживание мирового сообщества, включая экологические, демографические, экономические, политические, военные, гуманитарные и социальные аспекты. Установление допустимых порогов риска, нарушение которых ведет к глобальной угрозе жизни человека и цивилизации.

2. Разработка подходов для раннего распознавания и оценки опасности каждого из компонентов риска, а также взаимодействия между ними.

Энергосберегающие технологии, очистка воды, воздуха, почвы и охрана природы недостаточны для преодоления неизбежного экологического кризиса. Необходимы меры, способные качественно пересмотреть эколого-экологическую обстановку. Людям придется пересмотреть шкалу ценностей и сам процесс развития человечества, что потребует согласованных действий всех народов. Надо ускорить экономический рост в развивающихся странах, – считают многие специалисты. Однако если делать это по схеме промышленно развитых стран, то природе будет нанесен невосполнимый ущерб.

Концепция устойчивого развития, ориентированная на сохранение «природного капитала», сводится к необходимости сбалансировать деятельность человека со способностью природы восстанавливаться. Концепция признает, что экономический рост необходим для избавления от бедности, которая приводит к разгроблению ресурсов.

Таким образом, наиболее остро стоит вопрос о взаимоотношениях стран с разным уровнем жизни. На сегодняшний день Стратегии принятые в конференции ООН представляет собой ориентир, выражающий основной экологический стереотип мышления конца XX века.

Однако на сегодняшний день нет общего понимания, что невозможно будущее развитие человечества без кардинальных изменений экономических и политических законов, направленных на баланс интересов природной среды и человека, экологических и экономических процессов. Это понимание должны обеспечивать:

- национальные усилия, направленные на формирование долгосрочной государственной эколого-экономической политики, связанной с определением перспектив эколого-экономического развития и создание условий для их реализации;

- инновационная и инвестиционная активность территорий, направленная на развитие и привлечение экологических инноваций, международного капитала для гармоничного использования природно-ресурсного (эколого-экономического) и человеческого потенциалов регионов и отраслей экономики разных стран.

Литература:

1. Тонкопий М.С. Экономика природопользования. Алматы, Экономика, 1998, 475 с.
2. Концепция экологического развития Республики Казахстан на 2003-2015 годы – Астана, 2003
3. Гончаренко Л.П. Экономическая и национальная безопасность: учебник Л.П. Гончаренко. – М., 2007. – 334 с.
4. Кенжегузин М.Б. Проблемы устойчивого экономического развития в условиях глобализации. Т.1.- Алматы. ИЭ МОН РК, 2003. - 400с.
5. <https://ru.wikipedia.org/wiki/VPN>

Қысқаша түйіндеме

Елдердің тұрақты экономикалық дамуының әлеуметтік, жаһандық экологиялық және экономикалық компоненттерімен байланысты. Елдердің эволюциясы және дамыту тұрғысынан ғаламдық экологиялық құндылықтарды қайта қарау қажет. Әлемдік экономиканың дамуын қолдау үшін жаһандық экологиялық және экономикалық қауіпсіздікті қамтамасыз ету керек. Қоршаған ортаны қорғау және дамыту мәселелері, қоршаған ортаның мүдделерін және энергия үнемдеуші технологияларды дамыту, теңестіретін әзірленген инновациялар саяси заңдар қабылдау қажет.

Краткое резюме

Устойчивое экономическое развитие стран взаимосвязано с социальными, глобальными эколого-экономическими компонентами развития. В условиях эволюции и развития стран необходимо пересмотр глобальных экологических ценностей. Достижение глобальной эколого-экономической безопасности благоприятствует для развития всей мировой экономики. Проблемам окружающей среды и развития необходимо принятие политических законов, инноваций направленных на баланс интересов природной среды и развитие энергосберегающих технологии.

Executtive summary

Sustainable economic development of countries is interconnected with the social, global ecological and economic components of development. In the context of the evolution and development of the countries need to review the global environmental values. Issues of environment and development is necessary to adopt the political laws of innovations designed to balance the interests of the environment and the development of energy-saving technologies.

УДК 358.07

Нүсіпова Г. Қ.,
«Табиғатты қорғау экономикасы»
кафедрасының оқытушысы
Әлжанов Д.А.
«Экономика және Басқару»
Факультетінің 2-ші курс студенті
«Нархоз Университеті»

АЛМАТЫ ҚАЛАСЫНЫҢ ЭКОЛОГИЯЛЫҚ ПРОБЛЕМАЛАРЫ

Түйін сөздер: экологияның ластануы, экологиялық проблемалар, экологиялық білім.

Ключевые слова: загрязнение окружающей среды, экологические проблемы, экологическое знание.

Keywords: environmental pollution, ecological problems, ecological knowledge.

Бүгінгі таңдағы қызу талқыға түсетін, өзекті проблемалардың бірі-экологияның ластануы болып табылады. Экологиялық проблемалардың пайда болу себебі, адам баласының қоршаған ортаға, табиғатқа ұзақ жылдар бойы тигізіп жатқан кері әсері. Табиғаттан өзіне керек затты алып, табиғи ресурстардың бәрін сарқылмайтын, таусылмайтын пайда көздері деп ойлап, оны ұқыпсыз күтуі.

Дүниежүзіндегі жиі болатын экологиялық апаттар уақыт өткен сайын артып келеді. Әсіресе, көктем мезгілінде мұздықтардың еріп, ауыл-аймақтарды су шалуы. Жауын-шашын мөлшерін реттеп отыратын жүйенің дұрыс істемей, мұхиттардың су тасқынына әкеліп соқтыруы. Қала ішіндегі зиянды қалдықтар қалдыратын ірі өнеркәсіптік зауыттардың кесірінен ауа қабатының тесілуі жиі қайталанып жатыр. Мысалға айта кететін болсақ, өзіміз тұрып жатқан, Алматы қаласының ең өзекті экологиялық проблемалары ол автокөліктердің көп болу есебінен ауаға лас түтіннің шығуы, адам баласының тазалықты сақтамай, қоқыс тастауы және қаланың кеңуі әсерінен мегополис ортасындағы зауыттардың ауа ластауы. Көліктен бөлініп шығатын газдардың ішінде 205-тен астам зиянды заттар бар. Оның жартысы толық жанған болса, келесі жартысы толық емес (шала) жанған көмірсутектер. Шала жанып шыққан көмірсутектер, әсіресе машина қозғалтқышы ақырын істеп тұрғанда көп бөлініп шығады, яки көлік кептелісте тұрған кезде. Сапасы жоғары бензин құйып, кептелісте барынша аз тұрған көліктерден бөлініп шығатын жанбайтын көмірсутегінің тотығы 2.7% -ы құайды, ал машина жылдамдығын азайтқанда оның көлемі 7%-дан артып түседі. Бұл заттар адам организміне енетін болса, қан гемоглобині мен байланысқа түсіп, оттегінің ұлпаларға жетуіне кедергі тудырады, өкпе ауруларының күрт өршуіне алып келеді. Ал, қозғалтқышы дизель отынымен жүретін көліктерден ауаға зиянды заттар 2 есе аз шығады. Бір жыл ішінде зиянды қалдықтардың атмосфера қабатына шығу көлемі 232(мың) тоннаны құрайды. Алматы қаласы өз республикамызда лас қалалар тізімінің алдында тұр. Әлем бойынша ең лас 25 қалалар тізімінен де қалысар емес.

Жалпы, біздің қаламызды географиялық тұрғыдан алып қарағанда, экологиялық қолайсыз жерде орналасқан. Жоғары да атап өткендей, ауаға зиянды газдардың шығуынан бастап, жиі болатын жер сілкінулерге дейін.

Көптеген мемлекеттердің экологиялық проблемаларды шешу стратегияларының мәні - табиғи ресурстарды ысырапсыз игеру және табиғатты аялап, тазалықты ұстау болып отыр. Біздің республикамызда осындай шаралар іске асырылып жатыр. Айта кететін болсақ, «Жасыл ел» стратегиясының арқасында, Алматы қаласында көліктерді газға көшіру ісі жақсы даму үстінде. Алматыда алдыңғы жылы республика бойынша алғаш рет муниципалды автобус паркі құрылды. Бұл стратегияны дамыту үшін қала әкімдігінен және Еуропалық даму және қайта құру банкінің төменгі пайызды

кредиттік қаржысынан жаңа автобустар, газбен жүретін такси көліктері сатып алынған. Толықтырып айтатын болсақ, 600 автобус пен 300 такси сатылып алынды. Ағымдағы жылы троллейбустердің тозуына байланысты, 195 жаңа троллейбус сатып алынған болатын. Осы жылы трамвай рельстері жөндеуден өтіп, шетелден жаңа трамвайлар сатып алынуы көзделіп отыр.

Экологиялық білім беруге тоқталатын болсақ, экологиялық білім туралы ақпарат таратуды мемлекеттік және жергілікті басқару органдар, бұқаралық ақпарат құралдары арқылы заң жүзінде жүзеге асырады. Экологиялық пәндерді мектеп, жоғарғы және орта білім беру орындарында оқытуға барынша көңіл бөлінуде. Қоршаған ортаға зиянын тигізетін жұмысқа байланысты лауазымы жоғары адамдар мен мамандардың қажетті экологиялық даярлығы болуға міндеттелініп жатыр. Бастықтар мен қызметкерлердің кәсіби даярлығын аттестация тапсыру кезінде ескеріледі. Қоршаған ортаны күтуге, аялауға Қазақстан Республикасының Заңында ерекше көңіл бөлінеді.

Бұдан шығаратын негізгі түйін, ғылымда “экология” ұғымының негізін алғаш болып қалыптастырған неміс ғалымы Эрнест Геккельдің айтқанындай: “қоғам мен табиғаттың, қоршаған ортаның қатар өмір сүруі бір-бірімен тығыз байланысқан заңдылық. Қоршаған табиғи орта — адам тіршілігіне, шаруашылығына қатысты әлеуметтік және экономикалық қажеттіліктерді өтейді, оның байлығын дұрыс пайдалана білсе, ол сарқылмайтын игілік көзі” болмақ.

Қорыта айтқанда, қоршаған ортаға, табиғатқа қамқорлық жасау, оның бар байлығын мейлінше ұтымды пайдалану, қорғау және көркейту бүгінгі күнде басты іс. Табиғатымыз қанша бай болғанымен, оның көптеген ресурстары шексіз емес екендігін өмірдің өзі дәлелдеп отыр. Сондықтан да, экологиялық білім беру мен тәрбие әр адамның табиғатты қорғауға жәй қарамауды үйретіп, әрқашанда қоршаған ортаны қорғауға үйретуді көздейді.

Осы проблемалардың шешілуіне менің мынадай ұсыныстарым бар:

1. Таза жанатын, экологияға аз зиянын келтіретін жанармайлар керек;
2. Ескі автокөліктерді барынша азайтып, орнына тоқ және газбен жүретін көліктерді қолдану керек;
3. Қоқыс тастаған адамдарға заңды күшейту керек;
4. Қоқыстарды саралап, қала шетіне апарып көмудің орнына өңдеу керек;
5. Табиғи ресурстарды ұқыпты пайдалануға жауапкершілікті күшейту керек;
6. Үздіксіз экологиялық білім беруді барынша ұйымдастыру керек;
7. Салауатты өмір салтын дамыту үшін, көліктің орнынан велосипед айдауды қолға алу керек.

Әдебиеттер:

1. <https://stat.gov.kz>
2. Пособие для Учителей «Школа Устойчивого Развития», Кыргызстан, 2009, 175 с.

З.Абдусамадов А.С., Абдурахманов Г.М., Карпюк М.И. Современное состояние и эколого-экономические перспективы развития. – М.: Наука, 2010.- 496 с.

Қысқаша түйіндеме

Экология мәселесі бүгінгі таңдағы адамзат өркениетінің аса ауқымды проблемаларының бірі болып отыр. Аталмыш проблеманың пайда болуының басты алғышарты - қоршаған ортаға адамзат перзентінің антропогендік және техногендік ықпалдарының ұзақ жылдар бойы тигізіп келген әсері деп тұжырым жасауымызға болады. Экономикалық дамудың кешенді стратегиялық бағытын таңдауға мәжбүр болған көптеген мемлекеттердің жоспарлы әрекеттері - әсіресе табиғат ресурстарының байлықтарын ысырапсыз игеру үрдістерін қалыптастырды.

Краткое резюме

Вопросы охраны окружающей среды на сегодняшний день является одной из самых больших проблем человеческой цивилизации. Основной предпосылкой для возникновения проблемы антропогенного воздействия на окружающую среду, при рождении ребенка человек проводит технологические инициативы, можно сделать вывод, что эффект прикосновения в течение длительного времени. Экономическое развитие многих стран были вынуждены выбирать стратегическое направление запланированных мероприятий - особенно в возникающем развитии потерь богатства природных ресурсов.

Executtive summary

Environmental protection is by far one of the biggest problems of human civilization. The main prerequisite for the emergence of the problem of human impact on the environment, at birth a person to carry out technological initiatives, it can be concluded that the effect of touch for a long time. The economic development of many countries were forced to choose the strategic direction of the planned activities - particularly in the emerging development of the loss of wealth of natural resources.

ТУРИЗМ КӘСІПОРЫНДАҒЫ ИННОВАЦИЯЛЫҚ ТЕХНОЛОГИЯЛАР

Кілтті сөздер: Туризм, туристік индустрия, инновация, брондау және резервлеу, ҒДК, «Amadeus», «Fidelio», 3D туризм, Е туризм, электрондық және виртуальдық жүйелер.

Ключевые слова: Туризм, туристическая индустрия, бронирование и резервирование, «Amadeus», «Fidelio», 3D туризм, Е туризм, электронные виртуальные системы.

Keywords: Tourism, Travel industry, booking and reservation, «Amadeus», «Fidelio», 3D tourism, e-tourism, electronical virtual systems.

Дүниежүзі бойынша ел экономикасының дамуына ақпараттық – коммуникациялық технологиялардың әсері мол. Жаңа инновацияны қоғамның қызмет ету барысында қызметтің түрлі салаларында енгізу қазіргі заманның талабы. Инновациялық процесстер экономикалық дамудың жалпы заңдылықтарына бағынса да, оның өзіндік спецификалық ерекшеліктері бар. Бұл өз кезегінде туристік бизнеске де тәуелді. Себебі, туристік индустрия әлеуметтік сфераға да қатысты сала[1].

Жалпы инновация туризм индустриясы үшін және халықтың күнделікті тұрмыс тіршілігі үшін қажет заманауи жаңа құралдар. Туризм индустриясына инновацияларды ендіру қазіргі таңдағы ғаламдық маңызды мәселелердің бірі.

Сонымен қатар, туризм қоғамда әлеуметтік-экономикалық жүйенің бір бөлігі болып табылады. Жаңа инновацияны енгізу, тауарлар мен қызмет көрсетулерді жетілдіру, өнім және қызметтер ассортиментін кеңейту арқылы туристік бинесті дамытуға болады. Сонымен қатар, қазіргі таңда туризм индустриясында жаңа технологияларды пайдалану да өте тиімді. Өз кезегінде инновация - ескі нарықты кеңейтіп жаңа нарықты қалыптастыруға көмектеседі. Қазіргі таңдағы инновациялардың алғашқы мүмкіншілігі маркетингтік зерттеу жүргізуге, электрондық пошта тарату мен бәсекелік алдындағы ерекшелігін біліп отыруға көмектеседі. Осы мақсатты негізге ала отырып, туристерге сапалы дәрежеде әрі тез қызметтер көрсету мақсатында туризм индустриясына жаңа инновацияларды пайдалана отырып тиімді қызметтер көрсету қазіргі таңдағы әрбір туристік мекеменің негізгі мақсаты болып отыр деуге де болады.

Туристік салада инновациялық қызмет негізгі үш бағытта дамиды:

1. Туристік бизнесте инновацияны енгізу (ұйымдық инновация), туристік бизнес пен кәсіпорынның дамуымен тығыз байланысты, ол өз кезегінде құрылымдық жүйені қайта ұйымдастыруды, қызмет ету барысында соңғы инновацияны енгізе отырып және де озық технологияларды пайдалану

арқылы бәсекелес субъектілерді нарықтан ығыстыруға; қадар саясатында инновация (қадарларды жаңарту және ауыстыру, біліктілікті жоғарлату, қызметкерлерді қайта даярлау курстарынан өткізу, және ынталандыруға); шаруашылық және қаржылық қызметтегі инновация (есеп беруде заманауи нысандарды енгізу, ал ол өз кезегінде кәсіпорынның даму тұрақтылығын қамтамасыз етуге мүмкіндік береді).

2. Маркетингтік инновация, белгілі уақытта мақсатты тұтынушылардың қажеттіліктерін қамтамасыз етуге және тұтынушыларды тартуға мүмкіндік береді.

3. Мерзімді инновация (өнім инновациясы), туристік өнімнің тұтынушылық қасиеттерін өзгертуге бағытталған (яғни, жаңа маршруттар, жаңа эскурсиялар ұйымдастырулар), және де оны жаңа нарықта позициялау, өз кезегінде кәсіпорынның бәсекеге қабілеттілігін арттырады.

Осылайша, туристік индустриядағы инновациялық қызмет – қолданыстағы өнімді өзгертуге және жаңа өнімді нарықта енгізуге, қонақ үй, көлік және басқа да қосымша қызметтерді жетілдіруге, жаңа нарықты меңгеруге, жаңа ақпараттық және телекоммуникациялық технологияларды енгізуге және ұйымдастырушы – басқарушылық қызметтің заманауи нысандарын енгізуге бағытталған.

Қазіргі таңда, елімізде инновациялар туризм индустриясының нысандары бойынша негізінен қонақ үйлер мен мәдени орындарда, көңіл көтеру орындарында, әуе компанияларында кеңінен қолданыла бастады.

Әсіресе, брондау және резервілеу жүйелері туризм индустриясында кең қолданысқа ие болып, барлық маңызды ақпараттардың негізгі көзі болып отыр, сонымен қатар ол туризм индустриясында турөнімді өткізудің бірден-бір жолы болып табылады. Заманның талабына қарай, туристік өнімдерді брондау мен резервілеудің әртүрлі электрондық жүйелері пайда болды. Әсіресе, қонақүй шаруашылығында тұрақтылыққа жетуге және бәсекелестікке қарсы тұруда орындарды брондау жүйелері маңызды орын алады. Брондау жүйелерінің дамуында бірнеше мәселелер туынауы да мүмкін. Оларға:

- қымбат лазерлі принтерлермен қымбат құрылғылар алу мәселесі;
- осындай құрылғыларды меңгерген, осы құрылғылармен жұмыс жасайтын мамандардың жетіспеуі;
- техникалық нысандарды орналастыруға қажетті территория мәселесі тағы бар.

Алайда, интеграцияның өсуіне байланысты брондау жүйелерін енгізуге қажеттіліктер артады. Мұндай жүйелер туристік ұйымдардың тұрақты дамуына да, қонақүй шаруашылығының жетістіктерге жетіп нарықта бәсеке қабілеттілігін арттыруға да, мейрамханалық бизнестің мүмкіндіктерін кеңейтуге ықпалы зор. Сонымен қатар, соңғы жылдары әуе көлігі саласында компьютерлік жүйелердің терең дамуы және компьютерлік брондау жүйелерін брондау арқылы көптеген пайда түсіреді. Бұл компьютерлер CRS (Computer Reservation System) осы күрделі жүйе авиабилеттерді резерв

жасауға арналған. Брондау жүйесінің тарихына үңіле қарайтын болсақ, ҒДК (ғаламдық дистрибьютерлік компаниялар) көпшілік алдында болған. ҒДК – күнделікті билеттерді тез және ыңғайлы брондауға, қонақүй номерлерін бекітуге, автокөліктерді жалға алуға мүмкіндік береді. Жалпы дүниежүзі бойынша Amadeus, Galileo, World Span, Sirena, Master tour, Charter over, Эдельвейс, Борсум, Эдельлайн, жүйелері бар. XX ғасырдың 60-жылдарында Apollo (United airlines) және Sabre (American airlines) резервілеу жүйесі пайда болды. Осы екі жүйе алғашқы болып әуекомпаниялардың терминалына енгізілген (1 кесте).

Ерекшеліктері: әуекомпаниясының жұмысын жеңілдетіп, көптеген шығындарды азайтуға көмегін тигізеді; клиенттерді дер кезінде билетпен қамтамасыз етеді; әуе компанияларының қызметкерлер санын қысқартып, компанияға солардың еңбекақысын сақтайды [2].

1 кесте – Саяхатқа арналған онлайн сервистік ҒДК жүйелері

ҒДК	Бос уақыт	Корпоративтік
Amadeus	Opodo	Amadeus e-Travel management
Sabre	Travelocity, оған қосылады: lastminute Worldchoise travel Zuji	Travelocity business
Travelport	Orbitz пакет акциясын бақылауында ұстайды, оған кіреді: Cheap tickets Ebookers Hotelclub Rates to go	Traversa Бизнеске арналған Orbitz

Сонымен қатар, қазіргі таңда туристік және қонақ үй бизнесі үшін арнайы бағдарламалық өнімдерді шығарумен бірнеше ресей фирмалары айналысады: «Арим – Софт» («Tur Win», «Чартер», «Овир» бағдарламалары), «Само-Софт» («Само-Тур» бағдарламасы), «Мегатек» компаниясы («Мастер-Тур» бағдарламалық кешені), «Туристік технологиялар» («Туристік кеңсе» автоматтандыратын бағдарламалық кешен), және т.б [3]. Мейрамханадағы және қонақүйдегі қызметті автоматтандыру мақсатымен Fidelio FB және Micros, бағдарламалары қолданыла алады, олар бір-бірімен тығыз байланысты жүйелер.

Сонымен қатар, қазіргі таңда туризм индустриясында қосымша жаңа автоматтандырылған бағдарламалар қолданылуда. Атап айтар болсақ, Е туризм – онлайн бағдарламасы.

Е туризм – бұл түпкі тұтынушыларға туристік қызметтерді делделдерсыз тура қамтамасыз ететін онлайн қызметі. Сонымен қатар, ол

туристік өнімді өндірушілер мен турагенттерді, және де делдалдарды байланыстыратын ақпараттанған жүйе.

Электрондық туризм – жұмыс орнында отырып, тіпті өз үйінде отырып, шетелдердегі көркем ескерткіштер туралы видеолар қарап, тамаша жерлерге виртуалды саяхаттау, және де сайттарды қарау, (туристік саяхаттар туралы ғылыми тақырыптарда) онлайн конференцияларға қатысу. Осының барлығы туристік индустрия саласындағы инновациялық процесстер болып табылады.

Қазіргі нарықтың талабына сай мамандарды даярлау үшін оқу барысында туроператорлық қызметті толық игеру үшін CRS жүйелерді тәжірибелік түрде толық енгізуіміз керек. Өз университетімізді мысал ретінде қарастыратын болсақ: «5B090200- туризм» мамандығының студенттері Амадеус бағдарламасының оқу курстарынан өткен. Арнайы № 330 аудиторияда брондау және резервлеуге қажетті барлық құралдармен: компьютерлермен жабдықталған және де «Amadeus» және «Fidelio» брондау жүйесі қосылған. «Amadeus» жүйесі қызметтің кең спектрін ұсынады, әуе компаниялары негізінде билеттер автоматты түрде толтырылады. «Fidelio» жүйесі қонақ үй мен мейрамхана бизнестері үшін Fidelio FO (Fidelio front office), Fidelio F & B (Fidelio food & Beverage) мен Fidelio eng сияқты әйгілі автоматтандырылған жүйелердің өндірушісі болып табылады. Осы курсты тамамдаған кезде үлгерімі жоғары студенттер қосымша емтихан тапсырып, халықаралық жоғары дәрежедегі сертификаттар алады, яғни олар брондау қызметін жүзеге асыруға құқылы.

Бұл жүйелерді инновациялық өнімдер қатарына жатқызуға болады. Оқу үрдісінде осы бағдарламаларды пайдалану, бұл «Туризм» мамандығы студенттерін ертеңгі күні өзге ЖОО-ның студенттерінен озық тұрып, еңбек нарығындағы бәсекеге қабілеттіліктерін арттырады. Мұндай тәжірибелік әдістерді оқу үрдісінде қолдану, барлық студенттердің оқуға деген белсенділіктерін жетілдіреді және де нарықтың жаңа талаптарын меңгеруге және олардың танымдық мүмкіншіліктерін арттырады. Ал, ол өз кезегінде оқу үрдісінде жана білім беру бағдарламаларын, оқытудың инновациялық технологияларын енгізеді, оқу үрдісін ұйымдастыру жүйесінің сапалы өзгерістеріне және оның жаңа талаптар мен тенденцияларға сай тиімділігін қамтамасыз етуге алып келеді. Сонымен қатар, туризм индустриясында білікті маман даярлау сұрақтары бойынша шешім қабылдау үрдістерінде жұмыс берушілердің де кең қатысуын қамтамасыз еткен жөн. Бұл туризм саласында түлектерді даярлау сапасының жоғарлауына алып келеді.

Әдебиеттер:

1.Новиков В.С. Инновации в туризме. Учебное пособие.-М.:ИЦ «Академия», 2007г. – 195с.

2. Гуляев В.Г., Морозов И. Прикладные программы по формированию, продвижению и реализации туристического продукта // Туризм. – 1997. - №3. – с.136-149.

3. Гуляев В.Г. Новые информационные технологии в туризме. Учебное пособие.-М.:Издательство «Приор», 1998. – 239с.

Қысқаша түйіндеме

Қоғамдағы экономиканың қарқындап дамуы, инновациялық технологияларды енгізу, туризм индустриясынан жаңа әлімдік парадигмаға сай келуді талап етеді. Бұндай талаптар қатаң нарық жағдайында даму стратегиясы саласында, туризм индустриясы негіздері жөнінде терең білім алуға және инновациялық технологияларды меңгеруге қатысты қойылады. Аталмыш мақалада, осы туризм саласындағы инновациялық технологиялардың қарқындап дамуына толық сипаттама берілген және де «Amadeus», «Fidelio» бағдарламаларын білім жүйесіне тәжірибелік түрде енгізу бағытында ұсыныс берілген. Заманауи ақпараттық-коммуникациялық технологияларды және Интернет желісін қолдану, заманауи туризм индустриясының алдында тұтынушыға бағытталған кең мүмкіндікті ашады.

Краткое резюме

В современном обществе стремительное развитие экономики, требует внедрения инновационных технологий в индустрию туризма. В условиях рынка такие требования дают возможность освоения инновационных технологий и выхода на международный туристский рынок и предоставлять глубокие знания будущим туристским кадрам. В данной статье рассматривается бурное развитие инновационных технологий в сфере туризма и дана полная характеристика глобальным системам бронирования «Amadeus», «Fidelio». Статья посвящена актуальной на сегодняшний день проблеме внедрения глобальных систем бронирования в учебный процесс для формирования профессиональных компетенций. Применение современных информационных-коммуникационных технологий и Интернета, раскрывают широкие возможности перед современной индустрией туризма ориентированной на клиента.

Executive summary

Of the Company's rapid development of the economy, innovative technologies, meet the new world paradigm of the tourism industry. Such stringent requirements on the basis of market conditions in the field of tourism industry development strategy is to acquire in-depth knowledge and innovative technologies. In this article, the development of innovative technologies in the field of tourism is picking up and given a full description of "Amadeus" and "Fidelio" programs offer practical бағытында the introduction of the educational system of the tourism industry.

НОВЫЕ ТЕХНОЛОГИИ И НЕСТАНДАРТНЫЕ ФОРМЫ ОБУЧЕНИЯ МАГИСТРАНТОВ

Түйінсөздер: инновациялық технологиялар, білім беру нысандары, туризм.

Ключевые слова: инновационные технологии, формы обучения, туризм.

Keywords: innovative technologies, forms of education, tourism.

Кратко рассмотрим новые технологии и нестандартные формы обучения магистрантов на примере дисциплины «Организация, проектирование и управление проектами в туризме», которая изначально ориентирована на их использование. Она включает три образовательных модуля: методологические основы организации, проектирования и управления проектами в туризме (занятия 1–2); этапы организации, проектирования и управления проектами в туризме (занятия 3–12); ресурсное обеспечение организации, проектирования и управления проектами в туризме (занятия 13–15). В рамках каждого модуля применяются разные сочетания новых технологий в процессе обучения магистрантов (таблица 1).

Таблица 1 – Инновационные технологии обучения в рамках дисциплины

Инновационные технологии обучения	Применение в образовательных модулях дисциплины		
	1	2	3
WhatsApp	Да	да	да
Google документы	Да	да	да
Google таблицы	Да	да	да
Google презентации	Да	да	да
Google формы	Да	да	да
Wix.com			да
Google Планета Земля и Panoramio		да	да
Неокартография		да	да

Технология WhatsApp – удобное и экономящее время кросс-платформенное приложение для групповой коммуникации и заочной конференции участников, которые могут отправлять неограниченное количество сообщений, фотографий, аудио- и видеофайлов. В рамках дисциплины данная технология используется для обсуждения и консультирования в ходе подготовки самостоятельных работ студентов –

СРС.

Google технологии, позволяющие автоматически сохранять изменения и отображать список всех версий документа с указанием авторов и дат, обеспечивающие работу на любом устройстве – телефоне, планшете, компьютере: документы; таблицы; презентации; формы. Google документы – комплект удобных средств создания, редактирования и оформления электронных документов (текстовых, изображений, рисунков и др.). В рамках дисциплины данная технология используется для работы с инструкциями к заданиям. Google таблицы – удобное средство создания, редактирования и оформления электронных таблиц со встроенными формулам, сводным матрицами и функциям условного форматирования, которые можно дополнить цветными диаграммами и графиками. В рамках дисциплины данная технология используется для создания и работы с обобщающими (закрепляющими) и иллюстративно-пояснительными материалами. Google презентации – высоко эффективная форма для подачи лекционных и case материалов с использованием разных тем, шрифтов, видео, анимации и других средств. В рамках дисциплины данная технология используется для представления лекционного материала и индивидуальных проектов (семинарских заданий) студентов. Google формы (анкеты, опросы) – высоко эффективная форма проведения мини-тестирования на лекционном или семинарском занятиях, используемая с целью рубежного контроля или текущей проверки уровня усваивания студентами учебного материала. Достоинства: красочное оформление, обширная коллекция тем, перемешивание вопросов, добавление видео с YouTube и фотографий, удобные способы рассылки, автоматическая обработка результатов и статистика.

Технологии Wix.com, популярной облачной платформы–конструктора, позволяют самостоятельно и легко спроектировать сайт любой тематической и бизнес направленности. При работе с технологиями HTML5 все сложные технические процессы остаются за сценой, а пользователю предоставляется увлекательная и приятная проектировочная работа: наличие функции Drag&Drop, сотни дизайнерских шаблонов, первоклассный хостинг, инновационные приложения и множество дополнительных бесплатных возможностей.

Технологии Google Планета Земля и Panoramio очень полезны для изучения (графоаналитики) незнакомой территории. Они делают возможными: виртуальные путешествия, просмотр 3D-моделей зданий, ландшафта с высоты птичьего полета, фотоснимков, изучение местности, поиск городов, компаний и др., импорт информации, печать в высоком разрешении и другое.

Технологии неокартографии («народных» карт) появились в последние два десятилетия, когда выяснилось, что множество людей в мире готовы с наслаждением проводить время за составлением, уточнением и дополнением карт поверхности Земли. Последние незаменимы при

проектировании туристских путешествий. Примерами технологий неокартографии являются OpenStreetMap, WikiMapia, BingMaps. Широко известен неокартографический ресурс – <http://catalog.data.gov/dataset>.

Формы обучения – методы упорядочивания взаимодействия участников процесса обучения и способы его реализации. В дидактике не имеется универсальной классификации форм обучения. Эмпирическая (опытно-организационная) классификация форм обучения включает три группы: фронтальные, групповые, индивидуальные. Теоретическая (гносеологическая) классификация форм обучения рассматривает возможные структуры взаимодействия участников процесса: индивидуально-опосредованная, парная, групповая, коллективная. Классификация конкретных, особенно нестандартных, форм обучения очень сложна в виду их большого разнообразия: визуально-ознакомительные (фоторассказ (фотоколлаж), нужные конверты, анализ видео, групповой коллаж и др.); аналитические (путешествуем во времени: прошлое, настоящее, будущее; изучаем туристскую карту (аукцион на знание карты); решаем плохо или хорошо; даем три ответа; «а как наоборот?»; работаем с возражениями; находим ошибки и др.); проблемные (научный доклад; превращаем проблему в цели; проектируем анкету; разрабатываем стратегию успеха; ищем потерянные возможности; стереотипы: правда или ложь; разрабатываем проектное предложение и др.); творческие (мозговой штурм (дерево познания); создаем план научной статьи (магистерской диссертации); готовим и анализируем презентацию; составляем инструкции или памятки; создаем новость; разрабатываем фирменную эмблему (логотип); разрабатываем визитную карточку; создаем доску объявлений и др.); развивающие (путешествие; ленивая минутка; задаем вопрос специалисту; решаем ситуационные задачи; готовим обвинительную речь; готовим хвалебную речь; проводим аукцион; готовимся к выставке; проводим дискуссию; выступаем для СМИ и др.); закрепляющие (придумываем кроссворд; завершаем фразу; тест-диагностика; обобщающая таблица; вредные советы; консультация специалиста; придумаем афоризмы; мини брэйн-ринг («что? где? когда?», «поле чудес», «счастливый случай»); придумаем или разгадываем загадки; отвечаем «да» или «нет»; туристская почта и др.). В рамках трех образовательных модулей дисциплины применяются разные сочетания форм обучения магистрантов, наиболее хорошо зарекомендовавшие из которых приведены в таблице 2.

Таблица 2 – Нестандартные формы обучения в рамках дисциплины «Организация, проектирование и управление проектами в туризме»

Нестандартные формы обучения	Применение в образовательных модулях дисциплины		
	1	2	3
1	2	3	4
DO-IT		да	

PCTS-анализосуществования проекта		да	
SCAMPER		да	
Stage Gate модель		да	да
Анализ видео по специальному плану	Да	да	да
Вредные советы	Да	да	да
Выступаем для СМИ			да
Гирлянда ассоциаций и метафор	Да	да	да
1	2	3	4
Готовимся к выставке			да
Групповой коллаж		да	да
Даем три ответа	Да	да	да
Дерево решений	Да	да	да
Диаграмма разброса		да	
Диаграмма сродства		да	
Завершаем фразу	Да	да	да
Задаем вопросы специалисту		да	да
Заседание Клуба проектных менеджеров			да
Ищем потерянные возможности		да	да
Карта планирования стоимости (CPLM)		да	да
Карточный Канбан		да	
Контрольный листок		да	
Конференция идей		да	
Ленивая минутка	Да	да	да
Матрица приоритетов		да	
Матрицы ответственности (RACI)		да	
Мозговой штурм (дерево познания)	Да		
Обратная мозговая атака		да	
Обобщающая таблица	Да	да	да
Оценка программ техник анализа (PERT – Program Evaluation and Review Technique)		да	да
Составляем каталог советов «Как избежать ошибок при проектировании»			да
Поиск цели SMART		да	
Превращаем проблему в цели		да	
Придумываем или разгадываем загадки	Да		
Проводим аукцион			да
Проводим дискуссию		да	
Проектируем анкету		да	
Пять почему		да	
Работаем с возражениями		да	
Разрабатываем иерархическую	Да	да	да

структуру работ (ИСР)			
Разрабатываем проектное предложение		да	да
Разрабатываем стратегию успеха		да	
Создаем реестр проектных рисков		да	
Решаем необычные ситуационные задачи		да	да
Решаем плохо или хорошо	Да		
Семь инструментов управления качеством		да	
Создаем доску объявлений			да
1	2	3	4
Создаем проект научной статьи (магистерской диссертации)	Да		
Составляем инструкции или памятки		да	
Списки контрольных вопросов		да	
Стереотипы: правда или ложь	Да		да
Стратегические карты		да	
Стрелочная диаграмма		да	
Тест-диагностика		да	
Техники релаксации и снятия напряжения	Да	да	да
Шесть сигм		да	

В заключение нужно подчеркнуть, что каждая учебная дисциплина предоставляет широкий спектр возможностей для использования преподавателем инновационных технологий и нестандартных форм обучения студентов. Они могут быть сложными и требующими специальной подготовки, а могут быть достаточно простыми и не требующими значительных трудовых и временных усилий. В частности, WhatsApp – незаменимый инструмент для консультирования в ходе подготовки СРС. Разнообразие применяемых технологий и форм обучения студентов определяется только спецификой дисциплины и желанием их использовать со стороны преподавателя.

Қысқаша түйіндеме

Пәннің мысалында кезінде жаңа технология мен оқытудың магистранттардың инновациялық нысандары бар мақала мәмілелер «Туризм саласындағы ұйымдастыру, жоспарлау және жобаны басқару». Ол үш оқу модульдерін қамтиды. Әрбір модуль магистранттарға оқытуда жаңа технологияларды түрлі комбинацияда пайдаланылуы. оқыту ерекше нысандарын жіктеу. оқыту стандартты емес формалары жүйеленді. Ол студенттердің білім технологиялар мен нысандарын алуан, оларды пайдалануға, пән ерекшелігіне және оқытушының тілегі анықталады деп атап өтілген.

Краткое резюме

В статье рассматриваются новые технологии и нестандартные формы обучения магистрантов на примере дисциплины «Организация, проектирование и управление проектами в туризме». Она включает три образовательных модуля. В каждом модуле применяются разные сочетания новых технологий в процессе обучения магистрантов. Представлена классификация нестандартных форм обучения. Систематизированы нестандартные формы обучения. Отмечено, что разнообразие технологий и форм обучения студентов определяется спецификой дисциплины и желанием преподавателя, их использовать.

Executive summary

In article the new technologies and non-standard forms of teaching in magistracy by example of discipline "Organization, projecting and projects management in Tourism" are considered. It includes three educational modules. Each module used different combinations of new technologies for teaching the undergraduates. The classification for non-standard forms of training is presented. Non-standard forms of training are systematized. It is noted that a diversity of technologies and students education forms is determined by the specificity of the discipline and the desire of the teacher, to use them.

ӘОӘ 330.34

Тлеуберлина О.Б.
Университет «Нархоз»
ст.преп.кафедры «ЭПП»

МҰНАЙ ҚАЛДЫҚТАРЫНЫҢ ҚОРШАҒАН ОРТАҒА ӘСЕРІ

Түйін сөздер: мұнай, мұнай қалдықтары, қалдықтарды жою, қайта өңдеуі.

Ключевые слова: нефть, нефтяные отходы, утилизация отходов, ликвидация отходов.

Keywords: oil, petroleumwastes,utilizationofwastes,liquidation ofwastes.

Қазіргі таңда мұнай өндіруші объектілері тазалау қондырғыларымен, алдын-ала жабдықталып іске қосылғанымен, мұнайды өндіру және тасымалдау кезінде қоршаған ортаға кері әсерін тигізетін заттардан және іс-әрекеттерден толық арыла алмай отырғаны анық. Сондықтан, табиғи жағдай үшін шығыны аз, тиімді техникo-технологиялық шешімдерді іздестіру қажет. Мұнай-газ өндірісі халық шаруашылығының дамуында ерекше орын алатын салалардың бірі. Қоршаған ортаны ластайтын ең қауіпті заттардың бірі-мұнай қалдықтары.

Түзілу процесіне қарай мұнайлы қалдықтар II-III класты улы өндірістік қалдықтар және қоршаған ортаға түсетін көмірсутектің (сұйық, қатты және

газ тәріздес) негізгі көзі болып табылады. Мұнай қалдықтары құрамындағы лақтаушы заттар суда жоғары ерігіштік және ұшатын қасиетке ие, сондай-ақ олардың өздері де еріткіш болғандықтан, басқа заттарды өзіне жинайды. Бұлардың барлығы мұнай қалдықтарының табиғи ортамен қосылысының, әсіресе экологиялық жүйеде қауіпті екенін көрсетеді .

Мұнайдың улылығы оның құрамындағы ұшқыш ароматты көмірсутегілердің бар болуымен анықталады. Топыраққа төгілген мұнайдың улы әсер етуі салыстырмалы түрде қысқа уақытқа созылады, бірақ бұндай әсер етуден кейін топырақ жабынындағы биологиялық өнімділігі ұзақ уақытқа дейін төмендейтіні байқалады.

Елімізде мұнай қалдықтарын пайдаға асыру, залалсыздандыру және қалдықтар орналасқан жерлерді қалпына келтіру мәселесі кешенді шешілген жоқ деп айтуға болады. Мұнай қалдықтарын өңдеудегі мәселелердің ішіндегі ең бастысы, экологиялық қауіпсіздік деңгейін қамтамасыз ететін және олардың қалдықтарын пайдалану немесе залалсыздандырудың тиімді жолын таңдау болып табылады. Соның бірі қазіргі таңдағы мұнай өндіретін кәсіпорындардың аймағындағы жинақталған мұнай қалдықтарын екінші шикізат ресурсы ретінде пайдаға жаратып, оларды тауарлы өнім категориясына айналдыруға арналған технологиялық шешімдерді қарастыру қажет.

Сонымен бірге мұнай қалдықтарын брикеттелген отын дайындауда байланыстырғыш ретінде пайдаланудың тиімді технологиясын жасай отырып, брикет отынын алу мақсатында қарастыру қазіргі таңда өзекті мәселе екенін көрсетеді.

Қоймалжың мұнай қалдықтарын тауарлы өнім категориясына айналдыруға мүмкіндік беретін, олардан брикет отынын дайындау технологиясын жасау экологиялық-экономикалық проблемаларды шешу әдістерінің бірі болып табылады. Қазақстанда осы уақытқа дейін мұнай және көмір қалдықтарын өңдеп, қайта пайдалану мақсатында брикет жасау фабрикалары салынған емес. Қазіргі таңда көптеген жеке кәсіпорындар мұнай қалдықтарын жою мәселесін әртүрлі әдістер арқылы (жағу немесе жерге көму арқылы) шешуді жолға қойған. Дегенмен, бұл әдістер экономикалық тұрғыдан кәсіпорындарға пайда алып келмейді, керісінше қоршаған ортаға шығыны көп зиянын тигізіп отыр. Бұл жобала өнімділікті жоғарылату мақсатында мұнай қалдықтарын байланыстырғыш ретінде пайдаланып, брикет отынын алудың жаңа технологиялық схемасы ұсынылған. Сонымен бірге, асфальтты-шайырлы-парафинді шөгінділерін пайдаланып брикет үлгісін дайындаудың технологиялық жүйесінің жаңа механизмдері жасалынған. Осы мәселелерді түбегейлі зерттеп, сараптай отырып, мұнай қалдықтарын қайта өңдеу арқылы тиімді пайдалану әдістерін қарастыруымыз қажет. Бұл, біріншіден - қоршаған ортаға техногенді әсерді азайтады, екіншіден – қалдықтарды сақтауға төленетін төлем мөлшерін азайтады, үшіншіден – қайта өңдеуден алынған өнімді әрі қарай өндірісте, халық шаруашылығында қолданып, пайда табуға болады екен.

Көп жылғы жинақталған тәжірибелердің негізінде, мұнай қалдықтарын шикізат ретінде пайдаланудың өте тиімді екені белгілі болды. Бұл бағытта мұнай шламдары асфальтбетон, газобетон, шламобетон дайындаған кезде пайдаланылады. Мұнай шламдары бетонды сұйықтардың беріктігін ұлғайтатын, аязға, ылғалдылыққа қарсылығын жоғарылататын органикалық байланыстырғыштар ретінде де қолданылады.

Мұнан басқа мұнай шламдарын жол құрылысында пайдаланып, салынған жолдың өзіндік құнының бағасын төмендетіп, технологиялық процесті оңтайландыруға болады.

Дегенмен де, жыл өткен сайын мұнай қалдықтарын қайта өңдеп, көлемін азайтуға деген талап та жоғарылауда.

Сол себептен, алға қойылған мақсат-міндет, мұнай өндірудің технологиялық циклының барлық сатыларында мұнай қалдықтарының түзілу нормаларының ғылыми негіздерін енгізу және оны іске асыру болып тұр.

Сондықтан дәстүрлі мұнай қалдықтарын өңдеу, түзілу және үлестердің артуы кезеңінде қалдықтар ағынын дифференциалдауға қабілетсіз екінші ресурс ретінде қолдануға болатын «құбырдың соңында» технологиясымен іске асады. Мұнай қалдықтарын техногенді шикізат ретінде қолданудың негізгі жарамды критерийі мұнай өнімдерінің салмақтық үлесі болып табылады.

Ең көп коммерциялық қызығушылықты, құрамында 90% дейін мұнайы бар сұйық мұнай қалдықтары көрсетеді. Бүгінгі таңда оларды іске асыру, өңдеу белгілі жүйе бойынша товарлы мұнайды дайындау жолымен шешілген. Толық іске асатын сұйық мұнай қалдықтары басқа да өндірісте мұнай қалдығының бүкіл санын 75% төмендетеді және товарлы мұнайдың ресурстық айналымға қайта келуін қамтамасыз етеді.

Өнеркәсіп қарқындап өскен сайын қоршаған ортаға келетін зиянның мөлшері де арта бермек. Зиянды қалдықтар әсіресе қазба байлықтарын игеру кезінде, оның ішінде мұнай-химия саласында көбірек бөлініп шығады. Мұнай қалдықтарының қоршаған ортаға тигізетін әсерін азайту үшін, оларды екінші минералды ресурстар ретінде қарастырып тұрмыстық қажеттілікке пайдалану жолдарын қарастыру қажет. Осы мақсатта жоғарыда қарастырылған мұнай қалдықтарының мөлшері мен физикалық-химиялық құрамы негізінде келтірілген деректерге қарағанда, оларды екінші қатардағы мұнай ресурстарына жатқызып және тиімді пайдалану жолдары зерттелді.

Мұнай қалдықтарының бөлініп шығу тегіне байланысты, олардың құрамы мен мөлшері де әртүрлі болатыны анықталды. Демек, мұнай қалдықтарының құрамы мен пайыздық тазалығына байланысты тұрмыста пайдалану жолдары да әртүрлі болмақ. Сонымен қатар мұнайлы қалдықтарды тұрмысқа қажетті заттар алу үшін, шикізат ретінде қарастыруда, қалдықтың құрамындағы мұнайдың пайыздық мөлшері мен сипаттамасына тығыз байланысты.

Мұнай және газ өндіру кезіндегі негізгі технологиялық операциялар жүргізілу нәтижесінде мұнай қалдықтарының бөлініп шығу нүктелері және сол шығындылардың келешекте қолданылу жағдайына сәйкес жүйеленеді.

Мұнай қалдықтарының физика-химиялық сипаттамасына байланысты үш түрге бөлінеді: парафинді қалдық, мұнаймен ластанған қалдық және сұйық қалдық. Олардың бөлініп шығатын жерлері әртүрлі, яғни құбырды қалпына келтіру кезінде, мұнай сақтайтын ыдыстарды (резервуарларды) тазалау кезінде, канализациялық құдықтарды тазалайтын жерлерде, апатты жағдай болғанда және т.б. Демек қоршаған ортаға зиянды мұнай қалдықтарын өндірісте тиімді пайдалану – экономиканы экологияландырудың заңдылығын іске асырудың басты мәселесі. Мұнай өндірісінің негізінде бөлініп шығатын техногендік қалдықтарды, олардың құрамы мен бөлініп шығатын технологиялық жағдайларына байланысты орналасуы және сақталуы көрсетілген. Бұл жобада техногендік қалдықтарды тиімді пайдаланудың технологиялық шешу жолдарымен бағдарламасы көрсетілген.

Техногендік мұнай қалдықтарының құрамында көбірек парафин кездесетін болғандықтан қолданылатын технологиялық шешімдер негізінен парафиннің қасиетімен байланысты жүргізіледі.

Әлемдік нарықта мұнайдың құнының шарықтап өсуіне сәйкес, мұнайдан шығатын өнімнің, мысалы битум және басқа да құрылыс тауарларының да нарқы күрт өсуі мүмкін. Сол себепті мұнай қалдықтарын шикізат ресурстары ретінде кеңінен пайдалану қоршаған ортаның тұрақты дамуына экологиялық тұрғыдан да, экономикалық тұрғыдан да өте тиімді. Келешекте экологиялық проблеманы экономикалық жолмен шешу, мұнай экономикасын экологияландырудың негізгі жолы екені анық.

Әдебиеттер:

1. Суербаяев Х.А. Введение в нефтехимию Алматы, 2002.-129

Г. М. Нұрсұлтанов, К. Н. Абайұлданов. «Мұнайжәнегаздыөндіріпөндеу», Алматы «Өлке» 2010, 375-бет.

Қысқашатүйіндеме

Қазіргі таңдағы Қазақстанда ең өзекті мәселе мұнай қалдықтарының қоршаған ортаны ластануы болып табылады. Қайта өңдеудің жаңаша бағыттарын ойлап табу және жыл өткен сайын мұнай қалдықтарын қайта өңдеп, көлемін азайтуға деген талап та жоғарылауда.

Краткое резюме

На сегодняшний день переработка нефтяных отходов является актуальной проблемой в Казахстане. Нефтепродукты и нефтяные отходы, попавшие в окружающую среду, являются токсичными и взрывопожароопасными загрязнителями.

Executivesummary

To date, processing of petroleum wastes is the issue of the day in Kazakhstan. Oil products and petroleum wastes, getting in an environment, are toxic and by explosive pollutants.

ИННОВАЦИОННАЯ СОСТАВЛЯЮЩАЯ СОВРЕМЕННОГО ПРЕДПРИНИМАТЕЛЬСТВА

Түйін сөздер: инновация, кәсіпкерлік, инновациялық қызмет

Ключевые слова: инновация, предпринимательство, инновационная деятельность

Keywords: innovation, entrepreneurship, innovative activities

На всех этапах своего развития, человеческое общества внедряло во все сферы жизни достижения науки и техники, будь то производство, быт, образование, тем самым способствуя увеличению размеров производства товаров и услуг, улучшению качества выпускаемой продукции, увеличению производительности труда.

Основополагающим фактором в движении человечества по пути прогресса является постоянно стремление к усовершенствованию той или иной сферы жизнедеятельности.

Стараниями и усилиями людей разных поколений, было создано большое многообразие товарно-материальных ценностей, отличающихся друг от друга потребительскими и производственными качествами, были освоены новые географические районы, разработаны новые месторождения полезных ископаемых.

Все эти новшества сегодня можно обозначить одним точным термином – инновации. Однако никакие новации не проникнут в общественную жизнь, не станут достоянием людей, если в каждом конкретном случае не появится человек или группа лиц, объединенных общим интересом, которые на свой страх и риск не возьмутся за реализацию новой идеи. Следовательно, первое и важнейшее условие общественного развития есть наличие особой группы людей, способной претворить в жизнь различные идеи и открытия. Таких людей называют предпринимателями, а сферу их деятельности – предпринимательством [1].

В современных условиях, когда очень высок уровень конкуренции со стороны крупных импортных товаропроизводителей, для отечественных предприятий становится важным вопрос о поддержании собственной конкурентоспособности. Ключевым моментом в решении данного вопроса становится активное внедрение инноваций, оказывающих влияние на структуру национальной экономики. Известно, что интенсивность данного процесса определяется уровнем экономического развития страны в целом. Инновации включают в себя не только техническое переоснащение

предприятий, а также все те изменения, которые бы способствовали повышению эффективности производства.

О необходимости повышения инновационного потенциала страны, отметил в своем Послании Президент Назарбаев Р.К. Говоря о важности посторении экономики будущего, Президент обращает внимание на необходимость «развивать компетенции в сфере смарт-технологий, искусственного интеллекта, интеграции киберфизических систем, нергетики будущего, проектирования и инжиниринга. Это можно сделать только через построение эффективной научно-инновационной системы» [2].

Успех иновационной деятельности во многом определяется состоянием предпринимательства в стране. Любой вид иновационной деятельности является предпринимательской, поскольку и та и другая основана, прежде всего на поиске новых идей, новых ресурсов, новых способов производства и новых методов получения прибыли. Роль предпринимательства в инновационных процессах многогранна: с одной стороны, оно способствует обеспечению инновационных процессов в экономике в целом, с другой же стороны, будучи непосредственно производителем наукоемкой продукции и услуг, порождает спрос на новые продукты, тем самым обеспечивая непрерывность спроса. Как известно, инновации выступают в роли обеспечения стабильности, эффективности функционирования и конкурентоспособности предприятия. Существует определенная зависимость между его эффективностью, конкурентными позициями и его инновационным потенциалом.

Несомненно, инновация базируется на удовлетворение определенных потребностей, но вместе с тем увеличение эффективности потребления ресурсов или повышение эффективности производственной деятельности структурных подразделений, либо повышение эффективности предприятия в целом за счет внедрения инноваций и получения новинки достигается не всегда. На успешное внедрение и использование инноваций, выражающее в получении экономического эффекта или повышении эффективности функционирования предприятия, оказывает влияние совокупность различных факторов, это могут быть и экономические, юридические, технические и другие факторы, влияние которых весьма сложно спрогнозировать.

В Республике Казахстан за 2014 год 1940 хозяйствующих субъекта имели инновации, в 2013 - 1774 предприятия. Инновационная деятельность предприятий по продуктовым, процессным, организационным и маркетинговым инновациям составила 8,1%. Необходимо отметить тот факт, что самая значительная активность в области инноваций по всем типам инноваций наблюдалась среди крупных предприятий и составила 25,5%. В 2014 году объем инновационной продукции по сравнению с 2013 годом увеличился на 0,4% и составил 580 386,0 млн. тенге, из которого было реализовано продукции на сумму 525 924,9 млн. тенге. Объем инновационной продукции поставленной на экспорт составил 177 435,6 млн. тенге. За отчетный период затраты на продуктовые и процессные инновации

увеличились на 0,6% по сравнению с предыдущим годом и составили 434 602,6 млн. тенге (в 2013г. – 431 993,8 млн. тенге). При этом, затраты на продуктовые и процессные инновации из собственных средств предприятий составили 256 071,9 млн. тенге, что составляет 58,9% от общих затрат на реализацию инновационной деятельности [3].

Рассматривая ситуацию в целом по стране можно отметить, что наибольшее количество предприятий, имеющих продуктовые, процессные, организационные и маркетинговые инновации, действуют в городах Алматы (11,3%), Астана(11,0%), а также в Костанайской (10,5%) и Карагандинской областях (8,2%).

Вместе с тем необходимо отметить широкий спектр применяемых форм приобретения новых технологий на предприятиях крупного бизнеса. Наиболее распространенной из таких форм является покупка нового оборудования как за рубежом так в пределах страны. При этом наименее популярной формой приобретения прав на патенты, лицензии на использование изобретений, промышленных образцов и полезных моделей является приобретение результатов исследований и разработок. Так, основная доля в инвестировании инновационных проектов приходится на собственные средства предприятий – 85,3%, иностранные инвестиции – 8,3%, республиканский бюджет – 4,9%. В целом необходимо отметить, что инновационное предпринимательство в Казахстане имеет тенденцию к росту. Большую роль в развитии инновационных процессов играет наличие соответствующей инфраструктуры. Функциональные возможности созданных в стране технопарков заключаются в реализации функций технологических бизнес-инкубаторов и бизнес-центров.

Вместе с тем нужно отметить, что существуют факторы, препятствующие повышению инновационной деятельности предприятия. К ним можно отнести: недостаточно гибкие условия кредитования; достаточно большая себестоимость инноваций; недостаточная обеспеченность собственными средствами; слабая государственная финансовая поддержка; дефицит кадров, соответствующей подготовки. С проблемой нехватки квалифицированных кадров сталкиваются многие предприятия страны.

Следующим фактором, сдерживающим динамику инновационного процесса предприятия, является низкий уровень инвестирования на НИОКР. Как показывает опыт развитых стран, государственная политика, направленная на стимулирование инвестиций в инновации через собственные лаборатории либо посредством заказов научным организациям, является весьма эффективной и результативной.

Одной из важных предпосылок становления и развития инновационной экономики является зрелость и устойчивость институтов, стабилизирующих и регулирующих инновационную среду. Мировой опыт показывает, что ключевым моментом в формировании инфраструктуры поддержки предпринимательства является создание сети центров малого предпринимательства (инновационных, производственных, научно-

технических, инвестиционных, учебно-методических), позволяющих комплексно использовать имеющиеся местные ресурсы, выстраивать из наработанного организационного материала и отдельных блоков системы поддержки малого бизнеса механизмы его расширенного воспроизводства [4].

Внедрение новых технологий и инноваций на предприятии будет содействовать повышению качества продукция, сокращению издержек производства, что в свою очередь скажется на конкурентоспособности предприятия. Вместе с тем инновационная деятельность в целях обеспечения эффективности деятельности предприятия направлена на обеспечение:

- полного и своевременного удовлетворения потребностей;
- конкурентоспособности предприятия по таким показателям как качество продукции и эффективность деятельности, обеспечения равновесия между постоянством и усилиями по введению нововведений. Обеспечивая сохранность и действенность традиционной технологии, необходимо вместе с тем часть ресурсов направлять на использование нововведений, диверсифицируя тем самым набор технических средств;
- эффективности введения инноваций и гибкости приспособления как к постоянно реализуемым нововведениям, так и периодически осуществляемым нововведениям;
- организации взаимосвязи эндогенных и экзогенных элементов развития, таких как информативность о состоянии рынка инноваций, выбор наиболее перспективных проектов.

Внедрение инноваций на предприятии с точки зрения повышения его конкурентоспособности, позволит получить следующие эффекты:

- рост конкурентоспособности товара, создающей конкурентные преимущества на краткосрочный и долгосрочный период;
- обеспечение новых потребностей, создающих конкурентные преимущества на долгосрочную перспективу;
- повышение эффективности производства, обеспечивающее конкурентоспособность товара и предприятия..

Предпринимательство является значимым структурным элементом развитой рыночной экономики, более того, как хозяйственная система оно является его основой. Развитие предпринимательства и его инновационной составляющей способствует становлению Казахстана на путь устойчивого прогрессивного развития.

Литература:

1. Димитриади Н.А. Реализация предпринимательского проекта в современной России. – Ростов-на-Дону, Изд-во РГЭУ «РИНХ», 2009.
2. Казахстан в новой глобальной реальности: рост, реформы, развитие. Послание Президента Республики Казахстан Н.Назарбаева (30 ноября 2015г.)
3. <http://stat.gov.kz>

4. Управление инновационными проектами и программами / Уч. Пособие В.В. Быковский, Е.С. Мищенко, Е.В. Быковская и др. – Тамбов: Изд-во ГОУ ВПО ТГТУ, 2011. – 104 с.с.4

Қысқаша түйіндеме

Мақала кәсіпкерлік қызметтің инновациялық құрамына негізделген. Мақалада инновация - кәсіпорынның қызмет атқаруымен бәсекеге қабілеттілігінің тиімділігін, кәсіпорын тұрақтылықты қамтамасыз ету рөлін қарастырады.

Краткое резюме

В статье рассматриваются вопросы инновационной составляющей предпринимательской деятельности. Инновации выступают в роли обеспечения стабильности, эффективности функционирования и конкурентоспособности предприятия.

Executive summary

This article discusses the innovative component of enterprise activity. Innovations play the role of ensuring the stability, the functioning and competitiveness of the enterprise.

Alazharov Rakhym – student 4-th course
(Almaty, University «NARXOZ»)

**SOME PROBLEMS OF MANAGEMENT COMPETITIVENESS OF
HIGH LEVEL EDUCATION IN RK**

Кілттік сөздер: Білім беру қызметтерінің нарығы, университет бәсекеге қабілеттілігі, ақпараттық үлгі, контент, университеттерді басқару тиімділігі.

Ключевые слова: Рынок образовательных услуг, конкурентоспособность ВУЗа, информационная модель, контент, эффективность управления университетами.

Keywords: The market of educational services, the university's competitiveness, information model, content, efficiency of university management.

Modern education area, active joined few years ago in market modeling of function, in nowadays it represent saturated competitive environment. Market of education services high professional studies has hard structure on organizational and legal forms of educational institutions (national, government, shareholding, private sector), "commodity" the proposal (profile, ways, time and forms of education), territorial and legal status (local universities, branches and representatives in other cities) and etc.

According to law of marketing massive "populated" market niche actualizes problem of competition education subjects. In this case management in competition can be regarded as a strategic task development of university.

Under the competitiveness in general realize the potential of the organization, providing maximum satisfaction of consumer needs and highlighting it in comparison with analogues. Competitive subject always have certain advantages, providing demand for the services offered. Within higher education competitiveness ultimately determined students demand for educational services of a particular university (primary, the closest indicator) and the demand for graduates in the labor market (primary, the closest indicator).

The competitiveness of the university includes a range of features that provide together a specific position (state) in the educational environment: качество образования

- intracorporate area
- external image
- marketing factors
- demand for graduates in the labor market

On condition availability of formal recognition of the status (accreditation) competitive assessment can be active on the following parameters:

quality of professors - teaching staff (skill level, quantity of full-time teachers, active in research work);

methodical support of the educational process; material and technical and information base (fixed assets of the university, the volume of the library fund, provision of computers, household conditions of students);

content and methods of disciplines (range of educational programs, specialties, forms and methods of teaching).

The concept of "competitiveness of educational services" should be thought of as the ability of educational service to maintain its competitive advantages at all stages of the life cycle and the long-term competition in the market of educational services through continuous improvements.

Based on the data«UIB», namely (form 001) balance, an analysis of financial stability.

Table 1 - Indicators of financial stability in "UIB"

N	Sources of funds	Recommended value	2014	2015
	1	2	3	4
1	Authorized capital		9000	9000
2	Reserve capital		1800	2680
3	Additional capital		49220	56048
4	Retained earnings		39170	44974
5	Long-term loans		8700	10500
6	Accounts payable		16350	21050
7	Revenue of the future periods		930	1025
8	Capital advances		81370	97672
9	Owners equity		52750	60497
10	Borrowed capital		61970	68552
11	Independence ratio	0,5-0,6	0,645	0,809
12	Coefficient of autonomy	0,4-0,5	0,4	0,5
13	The coefficient of financial leverage	1	0,86	0,90
14	The coefficient of financial stability	0,8-0,9	0,94	0,95

On the basis of "UIB" data

Analyzing indicators from Table 1, we can conclude that:

- Independence ratio for 2015 amounted to 0,809(the normal limit of 0,5-0,6), thus financial independence and financial stability are saved.

- The coefficient of autonomy corresponds to the normal control and the university is independent of external sources.
- The coefficient of financial leverage indicates that part of the University of assets financed by own funds.
- The coefficient of financial stability increased to 2015 and amounted to 0,850.

The calculations show that the university «UIB», It is financially stable, independent and competitive in comparison with their competitors on 85%.

One of the criteria for assessment of the competitiveness of the institution is the added value of the educational product available on the market of these services, which is achieved due to changes in the content and structure of educational products, the use in the educational process of the results of fundamental and applied science.

The most common method of environmental analysis is SWOT method. Abbreviation is composed of the first English words: Strengths, Weakness, Opportunities and Threats (Table 2)

Based on Table 2, it can be said about the well occupied by the company in the market. The increase in the growth of educational services and changes in the market share of the university is only possible due to:

- experience;
- continuity of the educational process and use of their results;
- the duration and complexity of the learning process and its complexity (50-60 various disciplines);
- a significant number of jobs;
- employers and students;
- industry requirements for quality management system of universities;
- state support.

The analysis of activity indicates that the market "MAB" educational services is competitive in the field of educational services in the internal market.

Thus, a comprehensive assessment of competitiveness in terms of quality of education, the state of internal corporate environment, external image, marketing efforts and matching labor market needs will allow reasonably develop corrective management development strategy of specific universities, which in general will increase the slats of the competitive environment and strengthen the higher vocational system education in general.

Table 2 - SWOT-analysis of the University of "UIB"

<p>S:</p> <ul style="list-style-type: none"> -an experience-nematerialny character education outcomes -the continuity of the educational process and the consumption of their results; -duration and the complexity of the educational process and its complexity (50-60 various disciplines); -significant number of specialties; consuming are the state, employers and students; -no industry requirements for quality management system of universities; -governmental support 	<p>W:</p> <ul style="list-style-type: none"> -competitors - staff turnover
<p>O:</p> <ul style="list-style-type: none"> - finding partners for joint quality of educational services; -develop industry standard "Quality Management Systems. Particular requirements for the application of ISO 9001: 2000 for the higher professional education institutions "; - implement the harmonization and updating of the existing legal framework in the field of education with international standards and regulations. 	<p>T:</p> <ul style="list-style-type: none"> - the entry of new competitors in educational services - changes in tax rates - inflation

References:

- 1) Васильев Ю.С. Экономика и организация управления вузом: учебник / Ю.С. Васильев, В.В. Глухов, М.П. Федоров; под ред. д.э.н. В.В. Глухова. – 2-е изд., испр. и доп. – СПб., 2001. – 543с.
- 2) Минажева Г.С. Разработка, внедрение и совершенствование системы менеджмента качества в высших учебных заведениях Казахстана : научно-практ. издание/ Г. С. Минжаева. - Алматы: Қазақ университеті, 2009. - 111 с.
- 3) Горшкова Л.А, Поплавский Б.Н. Инновационная составляющая стратегического управления. - Режим доступа: <http://nauka.vvags.ru/>

Қысқаша түйіндеме

Бұл мақалда автор келесі көрсеткіштер бойынша ЖОО-ның бәсекеге қаблеттілігін бағалауда кешенді әдіс қолдануды ұсынады: білім беру сапасы, корпоративтік ортаның жағдайы, сыртқы имиджд, маркетинг факторлары және еңбек нарығының талаптарына сәйкестік.

Краткое резюме

В данной работе автором предлагается применить комплексный метод к оценке конкурентоспособности ВУЗа по следующим показателям: качества образования, состояния внутрикорпоративной среды, внешнего имиджа, маркетинговых факторов и соответствия требованиям рынка труда.

Executivesummary

In the given work as the author it is offered to apply a complex method to an estimation of competitiveness of the Higher educational institution on following indicators: qualities of formation, a condition of the intracorporate environment, external image, marketing factors and conformity to labor market requirements.

ЭОЖ 338.488 (574.)

Абылай Б. С.

«Туризм» мамандығының 3 курс студенті

Ғылыми жетекшісі:

Маженова Ж. А. – «Туризм» кафедрасының
аға оқытушысы

ОЙЫН-САУЫҚ ИНДУСТРИЯСЫНДАҒЫ ИННОВАЦИЯЛЫҚ ТЕХНОЛОГИЯЛАР-ТУРИСТІК ҚЫЗМЕТ КӨРСЕТУДІҢ БІР БӨЛШЕГІ РЕТІНДЕ

Түйін сөздер: кинотеатр, киносенс, инновация, технология, көрермен, 3D пішін, акустика.

Ключевые слова: кинотеатр, киносенс, инновация, технология, зритель, 3D формат, акустика.

Keywords: movie theater, film psychic, innovation, technology, viewer, 3D format, acoustics.

Инновация және олардың дамуы дәстүрлі ғылыми-техникалық өрлеу бағыты ретінде болып көрінеді. Дегенмен, «инновация» түсінігі мазмұны мен мәні көлемі кең. Инновация саласы ғылыми-техникалық зерттеулер және туындыларды тәжірибеде пайдалану қамту ғана емес, сонымен қатар ұйымдарда, маркетингке, үдерістерде, өнімдерде өзгерістерде қоса есептегенде.

Кинотеатр – көпшілік алдында кинофильмдерді көрсетуге арналған қоғамдық мекеме. Кинотеатрдағы басты орын көлемі 30 метр болатын арнайы кең экранмен және акустикалық жүйемен қамтамасыз етілген көрермендер залы болып табылады. Заманауи кинотеатрлардың бірнеше көрермендер залы бар және олардың әрқайсысында ауаны желдету жүйесі міндетті түрде қамтамасыз етілген.

Заманауи акустикалық жүйелер әртүрлі бөлектенген дыбыстық каналдардан тұрады. Жоғары сапалы кинотеатрлар акустикалық жарларымен, төбелерімен және декоративтік жарық жүйесімен сипатталады. Кинотеатрларда көрермендерге арналған фойе, гардероб, буфет, қызметтік орындар қамтамасыз етіледі. Бұрын КСРО кинотеатрлары айтарлықтай ірі болған және мұнда бір мезгілде 2500 – 4000 көрермендерді сыйғыза алған. Заманауи кинотеатрлар көрермендердің аз санына есептелген, әдетте бір кинозалдағы орындар саны 200 – 300.

Моноэкран – бір экранмен қамтамасыз етілген кинотеатрлар.
Миникомплекс – экрандар саны 2 – 8 дейін болатын комплекс.
Мультиплекс – залдар саны 9 – 15 аралығын қамтитын кинотеатрлар.
Мегаплекс - 16дан жоғары залдар санын қамтитын кинотеатрлар (тек қана Мәскеуде бар).

Кинокомплекс - Сауда Ойын – сауық орталықтарында орналасқан кинотеатрлар.

«Бірінші экран» кинотеатрлары – барлық елдер бойынша бірінші көрсетілім (премьерa) фильмдерін көрсетеді.

«Екінші экран» кинотеатрлары – премьерадан кейін 2 – 3 апта өткен соң фильмдерді көрсетеді [1].

Сауда және Ойын – сауық орталықтарының Қазақстанда көптеп пайда болуы кинотеатрлар нарығын күшейтті. Сауда және Ойын–сауық орталықтары кинотеатрлық операторлардың, мысалы Star Cinema, «Кино-макс», «Кронберк-Синема» секілді операторлық серіктестікке отыруына ықпал етті. Star Cinema «Сити-плюс» сауда және ойын–сауық орталықтарында, ал Мега Алматыда 8 залдық мультиплекс ашылды. «Есентай парк» комплексінде Қазақстандық кәсіпкерлер 12 залдық кинотеатрлар ашуды ойлауда. Астана қаласының төрт сауда және ойын – сауық орталықтарында мультиплекстер ашуды көздеуде. Бұл жобалардың барлық кино нарығының дамуына және бәсекелестіктің күшеюіне ықпал етеді.

Көрермендер құрамының өсімі айтарлықтай көп емес, сондықтан келушілер саны барлық кинотеатрларда азаюы мүмкін. Киномандар кинокомплексстерге ұмтылады, себебі оларға әртүрлі репертуарлар ұсынылады. Көп залдық кинотеатрларда бірмезгілде әртүрлі жанрдағы 10 - 12ге жуық фильмдер көрсетілсе, моноплекстер тек 3 – ке жуық фильмдер көрсетіледі. Мультиплекстағы көрсетілімдер әрбір 15 – 20 минут сайын басталады.

Бәсекелестік күресте көп артықшылыққа ие Сауда және Ойын – сауық орталықтарындағы кинотеатрлар. Себебі онда келушілер саны жоғары.

Қазіргі таңда Қазақстанда 30 заманауи кинотеатрлар, 50 – ге жуық залдар бар. Көрермендердің негізгі құрамы – жастар, сонд мектептер мен жоғарғы оқу орындарындағы емтихан тапсыру мезгілі кинотеатрлар үшін қиын кезең болып табылады [2].

Кесте-1 2010-2014 жылдардағы Қазақстан Республикасында кинотеатр қызметтерінің негізгі көрсеткіштері

№	Атауы	2010	2011	2012	2013	2014
1	Киноқойылымды жүзеге асыратын ұйымдар, бірлік	123	118	127	125	116
2	Тұрақты	87	94	97	97	96

	кинотеатрлар, бірлік					
3	Тұрақты және Жылжымалы Киноқондырғылар саны, бірлік	364	357	397	383	383
4	Келулер саны, мың адам	1 0 0 7 9 , 4	10 933,4	13 410,1	13 201,5	12 795,5
5	Киносеанстардың саны, бірлік	345,4	360,4	420,1	441,7	537,8

Үш залды кинотеатрларда инвестицияның орталығы сиымдылығы кем дегенде 600 – 700 мың доллар. Өтемділік мерзімі – 4-5 жыл, кино операторлардың рентабельдігі (пайдалылығы) – 20% – 30%.

Қызметтер кірісі (бар ойын автоматтары, аттракциондар) жалпы кірісінің 20% - ын қамтиды, кинофильмдерді көрсету алдында коммерциялық жарнамалық роликтер көрсетіледі, 100 орындық залдығы 30 секундтық ролик бағасы – 30\$. Жарнамаларды жалға алу жалпы кірістің 5 – 6% қамтиды. Әлемдегі ең керемет кинотеатрға Скандинавиядағы 50-ші жылдардың ортасында құрылған «Дракен» кинотеатры жатады. Перде, креслолар және жарлар ағаштан жасалған (Викингтер қайығына ұқсас). Қазір «Дракен» - кинофестивальдің орталық алаңыда «Оскар» номинациясын марапаттау салтанаты жыл сайын өтеді [3].

Қазақстан территориясында кинотеатрлар орталықтарында инновациялық технологиялар мен қондырғылар көмегімен тұтынушыларға көмек көрсету жыл санап артып келеді.

Ал қазіргі уақытта технологияның дамыған заманында инновациялық технологияларсыз күнделікті өмірді сүру жағдайын елестету мүмкін емес.

Мемлекетіміздің аумақтарында және облыс орталықтарында 2014 жылдың статистикалық мәліметтеріне сүйенсек халыққа кино қойылымдарын жүзеге асыратын 116 кәсіпорын бар, ал оның ішінде тұрақты кинотеатрлар саны 96-ға жуық. Бұл көрсеткіштер туындайтын тұжырымдама, кинотеатр қызметтерін тұрғылықта халықтардың тұтынуы жоғары деңгейде деп айтсақ болады.

Ғылыми-техникалық прогрестің дамыған уақытанда қазақстандық кинотеатрлар қызметтеріне 3-D пішіндегі, 5-D пішіндегі және 8-D пішіндегі инновациялық технологиялар енгізсе тұтынушылар саны 2014 жылдың көрсеткіші бойынша 12, 795,5 мың келушілер санынан жыл санап артады. Кинотеатрлар қызметін және ондағы көрсетіліп жатқан кино сеанстардың әсіресе, оның ішінде отындық кино сапасын арттыру керек сонда өз көрермендерімізді жоғалтып алмаймыз. Осы кинотеатр қызметтері арқылы халыққа ұлттық тәлім-тәрбие беруді ұмыспағанымыз жөн. Инновациялық қызмет көрсету-заман талабының бәсекеге қабілетті құралы болып отыр.

Әдебиеттер:

1. Джампейсова К. К. Индустрия развлечений: учебное пособие / К. К. Джампейсова. – Алматы: КазЭУ им. Т. Рыскулова, Издательство «Экономика», 2013. -309 с.
2. Қазақстан туризмі. 2010-2014 Статистикалық жинақ: Астана 2015ж 82 б.
3. Новиков В.С. Инновации в туризме. Учебное пособие.-М.:ИЦ «Академия», 2007г. – 195с.

Қысқаша түйіндеме

Инновациялық қызмет туристік қызмет көрсетулердің бір бөлшегі ретінде. Инновациялық технологияларды кең көлемде қолдану ғылыми-техникалық дамуда жаһандық мәселе болып табылады, әсіресе қызметтің барлық саласында елеулі өзгерістерге алып келді, атап айтсақ, білім жүйесінде, денсаулық, экономика және мәдениетте және т.б. Бұл мақалада автор, елдің мәдени салаларындағы инновациялық технологияның дамуына сипаттама берген. Өз мақаласында автор халыққа қызмет көрсететін мәдени орталықтар туралы статистикалық мәліметтерге сүйеніп талдау жұмыстары жасалынған. Мақалада мемлекет кинотеатрлардағы атап айтсақ, 3-D пішіндегі, 5-D және 8-D пішіндегі инновациялық бағдарламалар көрсетілген.

Краткое резюме

Инновационная деятельность является частью туристской услуги. Развитие и широкое применение инновационных технологии является глобальной тенденцией научно-технического прогресса, которые инновационные технологии привели к значительным изменениям во многих сферах деятельности, таких как образование, здравоохранение, экономика, культура и другие. В данной статье автор дает характеристику в развития инновационных технологии в культурных отраслях страны. Автором использованы статистические данные о культурных центрах услуг населения и сделан анализ сфере. В статье показано развитие инновационных программ, представленных в кинотеатрах страны, таких как, 3-D формат, 5-D және 8-D формат.

Executivesummary

Innovative activity is part of tourist service. Development and broad application innovative technologies is a global tendency of scientific and technical progress which innovative technologies have led to considerable changes in many fields of activity, such as education, health care, economy, culture and others. In this article the author gives the characteristic in developments innovative to technology in cultural branches of the country. The author has used statistischesky data on the cultural centers of services of the population and the analysis to the sphere is made. Development of the innovative programs submitted at movie theaters of the country such as, 3-D format is shown to 5-D zhen a in article, 8-D format.

ИСПОЛЬЗОВАНИЕ АНДРОИД В КАЗАХСТАНЕ

Түйіндісөздер: операциялық жүйе android, ұялы құрылғылар.

Ключевые слова: операционная система, андроид, мобильные устройства.

Keywords: perating system, Android, mobile device.

И так прежде чем начать свою статью хотел бы немного рассказать о самом Андроиде, что же это такое и чем же этот зеленый робот может помочь нам в повседневной жизни.

Операционная система Андроид – это на данный момент самая удобная система для использования, это простая и полностью открытая система. Самый большой плюс этой ОС – это её открытость, настроить можно абсолютно все, начиная с различных оболочек, которые можно скачать в магазине приложений, заканчивая множеством прошивок, которые можно поставить, проделав некоторые манипуляции с телефоном.

И так, после моего нудного рассказа об Андроиде: почему именно Андроид? И где рассказ об использовании в Казахстане! Все по порядку!

Эту тему я выбрал конечно же непосредственно из любви к этой ОС. Счастливым пользователем Андроида я стал еще в далеком 2010 году, когда приобрел прекрасный смартфон «Googlenexus».

Наверное, в то время это был один из лучших смартфонов на этой операционке. Это был Nexus, а значит это голый Андроид, всегда последняя прошивка. На этот телефон было огромное количество неофициальных прошивок. После некоторого времени я стал много читать информации на форумах и тут я начал уже более конкретно знакомиться с этой ОС. Я переставил огромное количество прошивок, переделал огромную кучу манипуляций с телефоном и после всего этого опыта могу сказать, что лучше официальной прошивки ничего нет! А голый Андроид оставил только лучшее впечатление. После голого Андроида я понял, какие бы компании не выпускали свои оболочки (HTCsense, touchwiz – у Samsung), все равно компания Google вложила больше денег на разработку дизайна, и всегда голый Андроид считался лучшим и до сих пор[1].

На Андроиде выпускают смартфоны большое количество компании, это такие гиганты, как Samsung, Sony, HTC, LG, но сейчас и много не очень известных китайских компаний, которые в последнее время делают очень хорошие телефоны.

На данном графике можно увидеть использование GoogleAndroid в 2010 году. Именно с этого года я и стал пользоваться этой ОС и тут конечно же видно, как сильно преобладает IOS над Андроид.

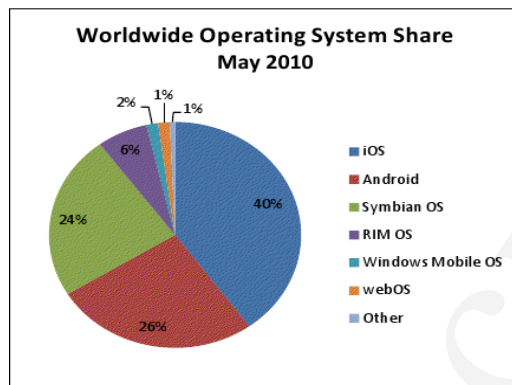

Но в 2010 году Андроид был еще молодой операционкой и не такой популярной. Но Буквально двух лет хватило Google, чтобы заполнить уже половину мира своей операционкой!

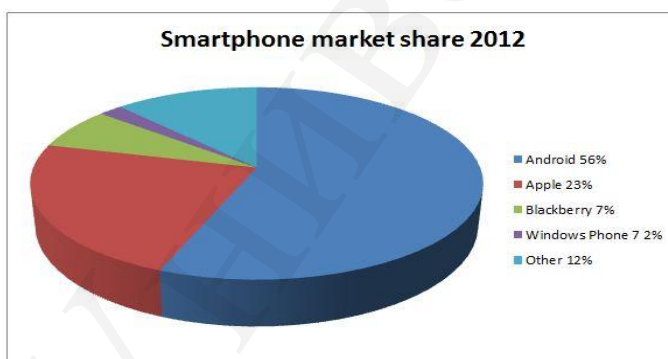

А вот и 2015 год и, конечно же, график. Тут можно уже увидеть, как много стало различных, не особо известных, китайских компании делать телефоны на Андроиде, ну и, конечно же, самую большую часть этого пирога заполняет Андроид.

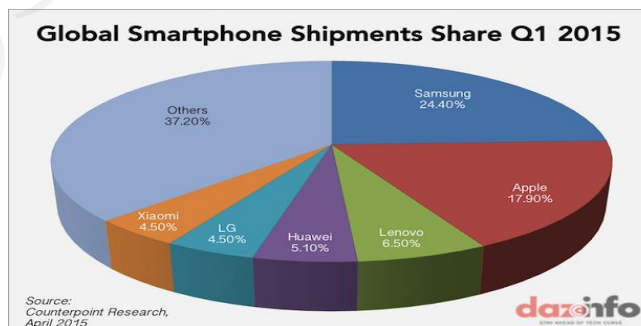

Теперь поговорим об использовании зеленого робота в Казахстане.

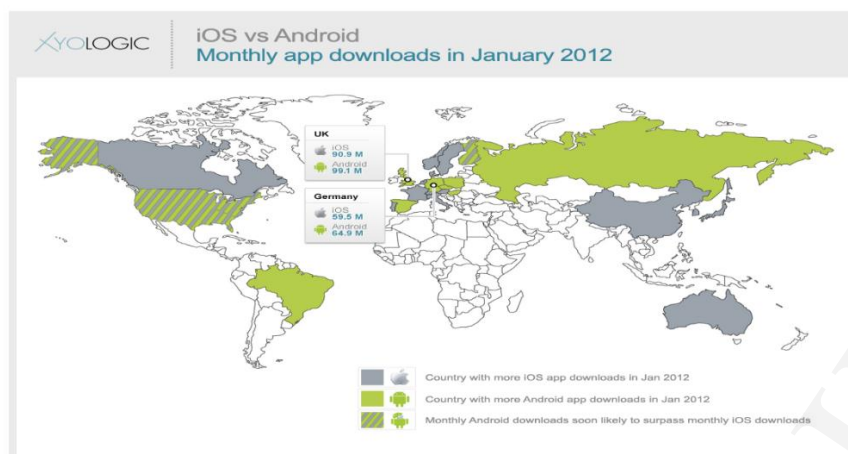

На рисунке видна карта, на которой изображено преобладание определенной ОС в разных регионах, и как мы можем увидеть, зеленым цветом закрашен наш регион[3].

Я думаю, что в нашей стране пользуются большим количеством телефонов на Андроиде не только из-за высоких цен на продукцию Apple. Конечно же цены сказываются на выборе, но также сказывается огромный выбор устройств на ОС Android.

Как мы уже поняли по графикам сейчас есть два главных соперника по ОС. Это конечно же Android и IOS. Но, к сожалению, у компании Apple нет представительства в Казахстане, это значит, что поставка происходит через другие компании, и это приводит к высоким ценам на технику. В Казахстан официально поставляют телефоны такие компании как: Samsung, LG, HTC, Sony, у этих компаний в нашей стране есть представительство. Это значит, что есть официальные магазины этих компаний, гарантийные сервисы, и, самое главное, реклама устройств этих компаний! Покупая смартфоны этих производителей пользователи получают официальную гарантию. При каких-либо проблемах с устройством телефон будет чиниться в официальном гарантийном сервисе. Люди понимают, что лучше сделать выбор с сторону этих компаний, чтобы не испытывать проблем в дальнейшем с устройством. Это как тоже важный фактор, из-за которого в Казахстане больше выбирают Андроид.

Литература:

1. <http://moydrugpc.ru/chto-takoe-operatsionnaya-sistema-android>
2. <http://anokalintik.ru/android-operacionnaya-sistema-android.html>
3. <http://yvision.kz/post/34992>

Қысқаша түйіндеме

Мен күнделікті өмірде телефондар өте маңызды рөл, біз телефон ақпараттың үлкен көлеміне алуға, күн сайын ақпараттың қысқартылған келесі. Телефон әрбірада менді әрдайым қолыңыз да. Әрбірадада смартфон бар, қазіргі тіпті балалар өз ұялы телефонды бар. Бірақ қандай ол кірпіш болар еді, операциялық жүйенің жоқ телефонмен болған еді. Біз, қуаттұй мешігін басыңыз сайын біз көріп бірінші нәрсе операциялық жүйе болып табылады, бірақ әркім өз таңдауларын жасайды. Интернетте мыс IOS және Android жанкүйерлер арасындағы соғыс, бірақ мені ойымша, бұлемеседі, егер біз қазір қандай көргенемеседі, біз өте қуатты құрылғы қалтаңызға үйлеседі, өйткені мұндай күшті бәсекелестік бар екенін қуаныштымын. Және, әрине, - неге мен Android таңдады! Ол басқа өндірушілердің смартфондар үлкен эстрадалық болғандықтан, және ашық OS өйткені!

Краткое резюме

Хотелось бы сказать что, телефоны в повседневной жизни играют очень большую роль, каждый день мы получаем огромное количество информации из телефона. Телефон у каждого человека в настоящее время всегда под рукой. У каждого человека есть смартфон, сейчас даже у детей есть свой телефон. Но что бы было с телефоном без операционной системы, это был бы просто кирпич. Каждый раз, когда мы нажимаем на кнопку включения первое что мы видим это операционную систему, да каждый делает свой выбор. В интернете идет будто бы война между любителями IOS и Android, но я даже рад что есть такая сильная конкуренция, ведь если бы ее не было мы бы не увидели того что мы имеем сейчас а имеем мы очень мощное устройство помещающееся в карман. Ну и конечно же - почему я выбрал Андроид! Потому что, это большой выбор смартфонов других производителей, и потому что открытость ОС!

Executive summary

I would like to say that the phones in daily life play a very important role, every day we get a huge amount of phone information. Phone each person now always at hand. Each person has a smartphone, now even the children have their own cell phone. But, what would have happened with the phone without an operating system, it would be a brick. Every time we press the power button the first thing we see is the operating system, but everyone makes their choice. On the internet is supposedly a war between IOS and Android fans but I'm glad that there is such strong competition, because if it was not we would not have seen what we have now and we have a very powerful device fits in your pocket. And, of course, - why I chose the android! Because it is a large variety of smartphones from other manufacturers, and because open OS!

Амерженов М.Д.
«Туризм» мамандығының 2 курс студенті
Ғылыми жетекшісі:
Сулейменова Н.Ж. – «Туризм» кафедрасының
аға оқытушысы

ТУРИЗМДЕГІ КӨЛІКТІК ҚЫЗМЕТТЕ ИНОВАЦИЯЛЫҚ ТЕХНОЛОГИЯЛАРДЫ ҚОЛДАНУ ЕРЕКШЕЛІКТЕРІ

Кілтті сөздер: туризм, туристік индустрия, инновация, on-line, «IT-жобалары DME», «Киборг» жобасы, «Ақылды дарбаза» жобасы.

Ключевые слова: туризм, индустрия туризма, инновации, on-line, «IT-проекты DME», «Киборг», проект «Умный забор».

Keywords: tourism, the tourism industry, innovation, on-line, «the DME IT projects», «Cyborg», «Smart fence» project.

Қазіргі таңда, туризм Қазақстан үшін талқылауды талап ететін өзекті тақырыптардың біріне айналуда. Бұл таңқаларлық жайт емес, себебі туризм – ХХ және ХХІ ғасырдың айтулы ерекше құбылысы ретінде. Экономика, мәдениет, экология, білім жүйелеріне инновациялық технологиялардың енуі, өз кезегінде туризмнің қарқындап дамуына да елеулі әсер етеді. Себебі, туризм осы салалардың барлығымен дерлік тығыз байланыстағы қызмет көрсететін сала.

Туристік индустрия өз кезегінде көлік кешенімен де тығыз байланыстағы сала. Көлік кешені – туризмнің, жалпы алғанда ел экономикасы инфрақұрылымын қалыптастыратын салалардың бірі. Көліктің ел экономикасындағы рөлі айрықша маңызды. Көлік қызметтерінің секторы - туристік индустрияның ішкі жүйесі. Туристік көліктік саяхат әдеттегідей бірнеше көлік түрімен іске асырылады: теміржол, автобус, әуе және т.б.

Өзінің саяхатын жоспарлауда турист сапар нысанасына жету жылдамдығы, саяхат ыңғайлығы, бағасы, жүкті тасымалдау мүмкіндігі және оның салмағы, жолда тоқтау мүмкіндігі, тамақтану жағдайы, шу деңгейі, дірілдеу, ұйықтау және демалыс үшін жағдай, сапар кезінде кең көрінісі, қолайсыз экономикалық факторлардың болуы және әрине – қауіпсіздік секілді факторларды ескеруі қажет[1].

Кез-келген мемлекет экономикасының дамуы көліктің даму мүмкіндігі мен жағдайына толық тәуелді болып табылады. Көлік - экономикалық кеңістікті ұйымдастырушы, географиялық еңбек бөлінісінің болашақта жүзеге асырылуын қамтамасыз ететін факторы ретінде қарастырылады.

Көліктік қызмет көрсетулерде әуе көліктерінің туристерді тасымалдауда маңызы зор. Себебі, әуежол- адам тасымалдаудың ең жылдам түрі. Қазіргі ХХІ ғасыр заманында, әуежолы тасымалы көркейіп келе жатыр, себебі адам өз демалыс, жұмыс уақытын жолға құртқысы келмейді, уақыт үнемдегісі келеді.

Қазақстанда әуежай саласы ақсандауда, ол өз аналогтарынан 43%-ға төмен, шетел әуе компанияларынан қызмет көрсету саласында, адам тасымалдау саны жөнінде біршама төмен дәрежеде. Сонымен қатар қазіргі таңда, Қазақстанның әуежайларында 4 қаланың әуежайы ғана, көрсеткен қызметтерінен пайда алуда, қалған әуежайлар тек шығын көруде. Соған орай, Қазақстанның ұлттық әуежайлары, «Қазақстан Темір Жолы» компаниясының бастауымен құрылған «AMG» ТОО меншігіне берілген. Осы аталған компания қазақ әуежайларын қайта аяққа нық тұруына ат салысуда.

Ең алғашқы жаңа енгізулерді Қазақстанның Астана қаласындағы әуежай, өз басынан өткізді, бұл өзгеріс қауіпсіздік саласында болды. Жолжүгі тексерісінде, 2 реттік тексерістен өтілетін, арнайы инновациялық құрылғы қолданылуда, ол жол жүру тексерісін тездетумен қатар, оның қауіпсіздікнәтижелілігін жоғарлатты. Сонымен қатар, бейнебақылау құрылғыларының санын арттыруда, ол ұрлық пен басқа да тыс жәйттердің алдын алуға мүмкіндік береді. Бұл авикомпанияның тарихында бұндай өзгеріс алғашқы емес, 2009 жылы онлайн- тіркелу мүмкіндігін енгізілген кезде, бұл қызметтің түрін 400 адам қолданса, қазір ол көрсеткіш саны 3000-ның үстіне шығуда.

Ал, енді әлем тәжірбиесіндегі инновацияларды көрсетсек, 2012 жылдың 1 ақпанында Мәскеуде өткен «Болашақ технологиясы: IT-жобалары DME» атты көрме өтті [2]. Сонда әуежай саласындағы жұмысты жеңілдету, қауіпсіздікті арттыру салаларында бірнеше жобалар енгізілді. Айта кетсек, сандық негізде бейнежазба, сапасы жоғары 1500 бейнебақылау құрылғысынан тұратын, анықтауыш программа, ол өзі әртүрлі жағдайларды зерделей алады, яғни адамдардың тобырланған жерлердегі бақылаусыз жалғыз тасталынған сөмкелерді анықтап, әуежай персоналына дыбыстық белгі беру арқылы назарын аудартады.

Тағы да бір енгізілген инновациялық технология - ол «Ақылды дарбаза» технологиялық құрылғылары. Ол жасырын әуежай аумағына бассұғушылықтың алдын алады, әртүрлі қозғалысқа әсер ететін құрылғылар мен бейнежазба құралдары арқылы, жасырын кірілген аумақтың қайда болғанын, қашан болғанын көрсетеді.

Қауіпсіздікке байланысты енгізілген аталмыш инновациялық технология - ол «Киборг» жобасы. Қауіпсіздікке байланысты биометрикалық бақылау жобасы ұсынылған, ол бойынша барлық әуежай персоналдарының кіруі, қатаң саусақ ізіне байланысты өтеді, сонымен қатар «Киборг» жобасында, барлық персонал, кішігірім бейнебақылау құрылғысымен жабдықталады. Бұның бәрі қауіпсіздіктің сапасын жоғарлату мақсатында ұсынылып отыр.

Барімізге мәлім, ұшаққа сұйықтықпен кіруге рұқсат етілмейді, осыған байланысты Еуроодақ жобасымен сұйықтықтарды зерттейтін, арнай құрылғы ұсынылуда. Ол сұйық жарылғыш заттарды тани алады, оның жұмыс істеуі үшін, бөтелкені ашудың қажеті жоқ, ол ренген сияқты сканерден өткізіледі.

Осындай керемет жобаларды «AMG» компаниясы алға ұстар болса, қазақ елінде әуекомпания еуропалық стандарттарға сәйкес келер еді, ал бұл қазақтың жүрегіне ыстық жылу береді.

Сонымен қатар, әуе көліктерін туристік индустрияның соңғы он жылдықта қарқынды дамуы екі фактормен байланысты: азаматтық авиацияның дамуы мен компьютерлік брондау жүйесінің пайда болуымен.

Қазіргі таңда туристік индустрия қарқындап даму үстінде. Атап айтар болсақ, әсіресе ұшақтар мен әуе жолдарының көбеюі, тасымалдау жолдарының ұлғаюы, және де ғаламдық брондау жүйесінің дамуы. Бұл өз кезегінде туристерге және де жеке тұлғаларға әуе билеттерін алдын ала резервілеуге мүмкіндік береді. Бастапқы кезде компьютерлік брондау жүйесі әуе компанияларының кеңселеріне терминалдарды қою арқылы болды. Ал, қазіргі озық замануи құрылғылардың арқасында, әуе билеттерін алдын-ала брондау Интернеттік желілер арқылы жүзеге асыруға болатын болды. Қазіргі таңда, қызмет көрсету түрлеріне және жұмыс жасау технологияларына байланысты брондау жүйелерінің сан алуан түрлері бар. «Amadeus» - әлем бойынша брондау жүйесінің танымал бағдарламасы болып табылады [3].

Ғаламдық брондау және резервтеу жүйелерінің Интернет желісі арқылы жүзеге асуы, нарықтағы баға ауқымы және бос орындар саны туралы туристік мекемелерге дер кезінде нақты және шынайы ақпараттар алуға және де берілген тапсырыстарды қадағалап отыруға мүмкіндік береді.

Қорытындалай келсек, Қазақстанда ішкі туризмге инновацияларды енгізуде біршама мәселелер бар:

- Көптеген туристік мекемелерде инновациялық қызмет түрлері әлі де дамымаған. Себебі, жаңа тетіктерге кіру үшін тұрақты және таныс жағдайларға өзгертулер енгізуге деген қорқыныш фирмаларға кедергі келтіреді.
- Қазақстанда туризмге инновациялық қызметті енгізуге мемлекет тарапынан қолдаудың әлсіз болуы. Туризмнің дамуындағы инновациялық жол мемлекеттің қолдаусыз жүзеге асуы мүмкін емес.
- Қазақстандық туризм индустриясына инновациялық технологиялар тек қана сыртқы күштердің әсерінен, яғни ғаламдық ғылыми-техникалық үрдістің дамуы мен адамзаттың интеллектуалдық дамуының арқасында енуде.

Әдебиеттер:

1.Новиков В.С. Инновации в туризме. Учебное пособие.-М.:ИЦ «Академия», 2007г. – 195с.

2.Гуляев В.Г., Морозов И. Прикладные программы по формированию, продвижению и реализации туристического продукта //Туризм. – 1997. - №3. – с.136-149.

3.Гуляев В.Г. Новые информационные технологии в туризме. Учебное пособие.-М.:Издательство «Приор», 1998. – 239с.

Қысқаша түйіндеме

Ғылыми мақалада, автор туристік индустрия ұғымының мәнін аша келе, қазіргі таңдағы осы салада енгізіліп жатқан инновациялық технологияларға тоқталып өткен, әсіресе, әуе көліктерінде инновациялық технологиялық құрылғыларды қолдануында болып жатқан өзгерістерді толығымен ашып көрсеткен. Туризм саласындағы инновациялық технологиялардың қарқындап дамуына «Amadeus» инновациялық бағдарламасына, атап айтсақ, әлем тәжірбиесіндегі инновацияларды 2012 жылдың 1 ақпанында Мәскеуде өткен «Болашақ технологиясы: IT-жобалары DME» көрмесінде қабылданған инновациялық технологиялар жобасына, «Ақылды дарбаза» технологиялық құрылғыларына, қауіпсіздікке байланысты енгізілген аталмыш инновациялық технология – ол «Киборг» жобасына толық сипаттамалар берген. Қорытындалай келе, Қазақстанда ішкі туризмге инновацияларды енгізуде кедергілер келтіретін біршама мәселелерге тоқталып өткен.

Краткое резюме

В научной статье, автор, раскрывает сущность понятия туристской индустрии, рассматривает современные инновационные технологии, которые нашли широкое применение в этой сфере, особенно – в использовании инновационных технологических устройств. В полной мере раскрывает изменения, присходящие в воздушном транспорте.

В сататье показано развитие инновационных технологий, таких, как, «Amadeus», представленных на выставке инноваций «Технологии будущего: IT-проекты DME», а также инновационный проект «Умные ворота», включенные в инновационные технологии в сфере безопасности «Киборг». Внедрение инноваций автор показывает проблемы в области внутреннего туризма в Казахстане.

Executivesummary

In the scientific article, the author reveals the essence of the concept of the tourism industry, considering the modern innovative technologies that are widely used in this area - especially in the use of innovative technological devices. The fullydisclosechanges in air transport.In satatam it shows the development of innovative technologies, such as, «theAmadeus», presented at the exhibition of innovations «Future Technology: IT-projects of the DME," as well as the innovative project «Smart Gate», included in the innovative technologies in the field of security «Cyborg». Innovating the author shows the problems in the field of domestic tourism in Kazakhstan.

ЭЛЕКТРОННАЯ КОММЕРЦИЯ В КАЗАХСТАНЕ

Түйінді сөздер: электрондық коммерция, интернет, Қазақстан, дүкен.

Ключевые слова: электронная коммерция, интернет, Казахстан, магазин.

Keywords: E-commerce, Internet, Kazakhstan, shop.

Насегодняшний день мы довольно часто сталкиваемся с таким понятием, как электронная коммерция. Всего десять лет назад незаменимыми для деловых операций были почтовые каталоги. Сегодня эту роль выполняет всемирно известная среда – «Интернет», причем довольно успешно справляется со своей ролью. Чтобы понять сущность электронной коммерции и нужно рассмотреть каждое слово:

- 1) электронная – виртуальная, осуществляемая через интернет;
- 2) коммерция

это деятельность, направленная на получение прибыли. Можно дать простое определение, сказав, что электронная коммерция – это виртуальная сфера экономики, которая выражена финансовыми и торговыми отношениями бизнес-процессов [1].

Почему компании делают ставку на электронную коммерцию? Можно привести основные причины.

Во-первых, информационные технологии и электронная коммерция стали удобными инструментами при проведении деловых операций различного рода. Во-вторых, электронная коммерция ускоряет фундаментальную структуру операции, позволяя автоматизировать бизнес-процессы пораньше изученному опыту других компаний. Электронная коммерция позволяет проводить операции с минимальными издержками средств в времени, а также дает возможность воздействовать на «мировую» аудиторию.

Взаимоотношения, которые возникают между продавцом и покупателем в интернет-сфере определяются, как электронный рынок.

Электронная коммерция в Казахстане не стоит на месте. Ведь всего 2 года назад Электронный рынок Казахстана не был привлекательным, а являлся лишь промежуточным звеном по продвижению товаров из Китая в интернет-магазины России. Предприниматели других стран стремились попасть на наш электронный рынок.

Если взглянуть на ситуацию на электронном рынке Казахстана сегодня, то становится явно видно, каких изменений и продвижений мы достигли [2].

Интернет–магазины появляются на электронном рынке Казахстана день за днем. Каждый третий казахстанец не может обойтись без интернет–услуг, ведь это быстро, удобно и доступно.

Грамотный, профессиональный рынок интернет–эквайринга в стране отсутствует. Наибольшим спросом по статистике обладают такие услуги: оплата авиа и железнодорожных билетов, оплата мобильной связи, приобретение бытовой техники и электроники, оплата коммунальных услуг. В Казахстане уже есть порядка 3,5 млн пользователей. Это та аудитория, которая готова покупать, с которой можно работать, а также создавать виртуальный бизнес [3].

Крупными и успешными субъектами на рынке электронной коммерции стал и государственный сектор, операторы мобильной связи, крупные офлайн–магазины, организации, обеспечивающие доставку различных товаров из–за границы [4].

Казахстанцы стали больше покупать в зарубежных интернет–магазинах. По итогам 2015 года было зафиксировано, что казахстанское население в целом потратило на онлайн–покупки на 38% больше денежных средств по сравнению с 2014 годом. Средний размер платежа, который оплачивают пользователи в Казахстане, увеличился почти в полтора раза и составил–3,5 тысяч тенге (здесь и далее—по курсу на 21.01.2016).

Наибольшую активность проявилонаселение Актюбинской и Акмолинской областей, а также выросли в 1,5 раза интернет–покупки жителей Алматинской и Карагандинской областей.

Одна из самых популярных в Казахстане категорий платежей—это онлайн–игры. В прошлом году пользователи потратили на них на 25% больше, чем в 2014 году. Увеличились также расходы на платные опции соцсетей: в 2015 году пользователи заплатили за них через Яндекс. Кассу на треть больше, чем годом ранее. По сравнению с 2014 годом в Казахстане стало на 11% больше пользователей, которые оплачивают через Яндекс. Кассу книги.

Казахстанцы активно путешествовали в минувшем году. Так, за авиабилеты через Яндекс. Кассу было перечислено в 2015 году на 25% больше средств, чем за год до этого.

Все больше жителей Республики Казахстан жертвуют деньги на благотворительность и краудфандинговые проекты.

В Казахстане большой популярностью пользуются китайские интернет–магазины. Число пользователей, оплативших через Яндекс. Кассу покупки в Китае, выросло в 2,3 раза, как и число покупок. Среди жителей Казахстана популярны и российские интернет–магазины. За прошедший год они потратили в них в три раза больше, чем за 2014 год [5].

Успешному функционированию электронного рынка в Казахстане способствовало решение ряда проблем: была обеспечена доступность в интернет, создана законодательная база, установлены различные формы платежа, ведение интернет–статистики, разработана возможность отслеживать покупки [6].

Приказом и.о.

министра национальной экономики РК №720 от 25 ноября 2015 года утверждены Правила осуществления электронной торговли, сообщает zakon.kz.

Как отмечается, действие правил распространяется на государственные закупки товаров, работ и услуг, на приобретение товаров, работ и услуг Нацбанком РК, его ведомствами, организациями, входящими в его структуру

По мнению экспертов, казахстанский рынок электронной коммерции в среднем за несколько лет должен достигнуть уровня российского рынка интернет-торговли.

В электронной торговле участвуют:

- физические и юридические лица, участвующие в качестве покупателя, продавца или посредника в электронной торговле;
- юридические лица и индивидуальные предприниматели, оказывающие услуги по получению, размещению, передаче, хранению электронных документов (электронных сообщений) с предложениями на продажу и покупку, с использованием информационных систем и сетей телекоммуникаций;
- юридические лица, индивидуальные предприниматели и физические лица, являющиеся потенциальными покупателями соответствующих товаров;
- лица, предлагающие к реализации определенные товары;
- юридические лица, индивидуальные предприниматели (коммерческий продавец);
- физические лица, предлагающие к реализации товары в разовом порядке без цели предпринимательской деятельности.

Председатель Комитета госдоходов Министерства финансов РК Даулет Ергожин предложил создать в Казахстане электронные базары.

С 2013 года была поставлена задача во всем декларировании предпринимателей. То есть предприниматели самостоятельно исчислять и выплачивают сумму налогов. Это ведёт к риску распространения «теневой» экономики. Поэтому было предложено создать в Казахстане аналог электронного базара Alibaba, разработанный в Китае [7].

Всё, что мы могли бы пожелать, сегодня доступно для покупки в интернет, при этом интернет-покупки, на самом деле, дешевле, чем на прилавках магазинов.

Создание единого электронного рынка торговли защитило бы покупателей от мошенников и обеспечило бы комфорт продавцам.

Интересным является предложение о создании единой онлайн-системы для иностранцев.

Из зарубежного опыта можно назвать компанию «Carmel», которая предоставляет сервисные услуги туристам, посетившим США. В онлайн-режиме данная компания предоставляет такие услуги, как сервис такси, проведение экскурсий, бронирование номеров и т.д.

В 2017 году в Казахстане планируется проведение выставки «ЕХРО», что вызовет интерес у американцев. На выставку съедутся около 5 млн. человек. Мы должны

тесно работать с такими службами развитых стран. Данная компания хочет наладить отношения с местным бизнесом и направлять инвестиции.

«Carmel» предлагает всем такси-компаниям и компаниям, которые оказывают сервисные услуги для туристов, объединиться: авиакомпании, аэропорты, ж/д вокзалы, такси, театры и другие достопримечательности. У них должна быть общая онлайн-платформа. «Допустим, вы приходите в аэропорт и собираетесь вылетать, скажем, во Франкфурт. В аэропорту Нью-Йорка компании «Carmel» стоят терминалы, по которым вы можете себе заказать такси во Франкфурте, билет в театр или какой-то музей. Вы еще не вылетели из Нью-Йорка, но уже можете все это забронировать, оплатив в онлайн-режиме. По приезде вас будет ждать такси, которое отвезет вас к нужному месту.

По словам президента «Carmel» Авики Кабесса, единый механизм принесет пользу не только услугополучателям, но и всемогущим участникам. «Мы видим, что у нас есть много компонентов, которые мы можем применить в Казахстане. Мы можем объединить всех находящихся здесь, чтобы создать единый механизм, который будет предоставлять услуги туристам, еще до того, как они приезжают в Казахстан и когда они уезжают. Таким образом, все процессы будут оптимизированы, доход всех участников структуры увеличится. При этом участие может принимать малый бизнес, внося вклад в экономику Казахстана», — сказал он. —

Что мы видим сейчас? Стоят участники и кричат: «Такси, такси!» И нет никакой гарантии безопасности пассажира. Это также определяет имидж страны».

Конечно же, Казахстану есть к чему стремиться и поучиться у запада, у него есть потенциал для развития, и он уже реализуется! Активно развивается малый и средний бизнес, который при интеграции электронным сервисом позволит облегчить оплату заказов не только жителям страны, но и туристам. Не говоря об безопасности и надежности таких услуг. Несомненно, есть проблемы — это нехватка специалистов и информации для реализации. Следует повысить качество знаний в области электронной коммерции, что уже и осуществляется.

Литература:

1. <http://www.pervyiurok.ru/Info/e-Commerce/Chapter1/1.htm>
2. http://predprinimatel.ru/news/elektronnaya_kommerciya_v_kazahstane
3. http://arbir.ru/articles/a_2936.htm
4. <http://tengrinews.kz/markets/ryinok-elektronnoy-kommertsii-v-kazahstane-vyiros-v-25-raza-228993/>
5. <http://profit.kz/news/27922/Kazahstanci-stali-bolshe-pokupat-v-zarubezhnih-internet-magazinah>
6. http://arbir.ru/articles/a_2936.htm
7. <http://profit.kz/news/27926/V-Kazahstane-utverzhdeni-pravila-osuschestvleniya-elektronnoj-torgovli/>

Қысқаша түйіндеме

Ақпараттық технологиялар және электрондық коммерция түрлі бизнес-операцияларды жүргізу үшін ыңғайлы құралына айналды. Электрондық коммерция, іргелі құрылымы мен жұмыс істеуін тездетеді бұрын өзге компаниялардың тәжірибесін зерттеді бойынша бизнес-үдерістерді автоматтандырады. Интернет - дүкендер, Қазақстан, күн сайын электрондық нарығында пайда болады. Қазақстан әрбір үшінші азамат интернетке мүмкін емес - қызмет көрсету, олжылдам, ыңғайлы және қолайлы болып табылады, өйткені. Қазақстанда электрондық нарығының табысты жұмыс істеуі бір қатар мәселелерді шешуге көмектесті: Интернетке қолайлы, ол - құқықтық база құрылды, сатып қадағалауға үшін арналған әртүрлі төлеу нысандарын, Интернет статистика басқармасы, құрылды. Сарапшылардың пікірінше, бірнеше жыл Қазақстанның электрондық коммерция нарығы ресейлік электрондық коммерция нарығының деңгейіне жету болып табылады. бірыңғай электрондық сауданың нарығын жасаушыларға жайлылық қорғау және қамтамасыз ету үшін алаяқтықтан сатып алушылар болар еді. шетелдіктер үшін жүйесі - бірыңғай онлайн жасау үшін қызықты ұсыныс болып табылады. Сіз бізге қызмет қызметтерді келуге туристерді ұсынады деп, халықаралық тәжірибені компаниясын «Сармел» қоңырау шалуға болады. Online бағдарламасында - режим, бұл компания т.б. такси қызметі, экскурсиялар, ескертпелер, сондай-ақ қызмет көрсетуді қамтамасыз етеді 2017 жылы Қазақстан Республикасында американдықтардың арасында қызығушылық тудырды көрме «Экспо», өткізу жоспарланып отыр. Кірістіру шамамен 5 млн жиналады. адам. Біз дамыған елдерде осы қызметтер мен тығыз жұмыс істеу керек. Компания жергілікті кәсіпорындар мен тікелей инвестициялар қарым-қатынасын құруға қалайды.

Краткое резюме

Информационные технологии и электронная коммерция стали удобными инструментами при проведении деловых операций различного рода. Электронная коммерция ускоряет фундаментальные структуры и операции, позволяя автоматизировать бизнес-процессы пораньше и изученному опыту других компаний. Интернет – магазины появляются на электронном рынке Казахстана день за днем. Каждый третий казахстанец не может обойтись без интернет-услуг, ведь это быстро, удобно и доступно. Успешному функционированию электронного рынка в Казахстане способствовало решение ряда проблем: была обеспечена доступность в интернет, создана законодательная база, установлены различные формы платежа, ведение интернет-статистики, разработана возможность отслеживать покупки. По мнению экспертов, казахстанский рынок электронной коммерции всего за несколько лет должен достигнуть уровня российского рынка интернет-

торговли. Создание единого электронного рынка торгов защитило бы покупателя от мошенников и обеспечило бы комфорт продавцам. Интересным является предложение о создании единой онлайн-системы для иностранцев. Из зарубежного опыта можно назвать компанию «Carmel», которая предоставляет сервисные услуги туристам, посетившим США. В онлайн-режиме данная компания предоставляет такие услуги, как сервис такси, проведение экскурсий, бронирование номеров и т. д. В 2017 году в Казахстане планируется проведение выставки «EXPO», что вызвало интерес американцев. На выставку съедутся около 5 млн. человек. Мы должны тесно работать с такими службами развитых стран. Данная компания хочет наладить отношения с местным бизнесом и направляет инвестиции.

Executive summary

Information technology and e-commerce have become a convenient tool for conducting business operations of various kinds. E-commerce accelerates the fundamental structure and operation, automates business processes on the previously studied the experience of other companies. Internet-shops appear on the electronic market of Kazakhstan, day after day. Every third citizen of Kazakhstan cannot do without the Internet-services, because it is fast, convenient and affordable. The successful functioning of the electronic market in Kazakhstan helped to solve a number of problems: was provided access to the Internet, it created the legal framework, established different forms of payment, management of Internet statistics, designed to track purchases. According to experts, Kazakhstan's e-commerce market in just a few years is to reach the level of the Russian e-commerce market. Creating a single electronic trading market would be buyers from fraud to protect and provide comfort to sellers. It is an interesting proposal to create a single online system for foreigners. You can call the company "Carmel" From international experience, that offer tourists to visit US services services. In the online-mode, this company provides services such as taxi service, excursions, reservations, etc. In 2017 it is planned to hold the exhibition «EXPO», which caused interest among Americans in Kazakhstan. On insert will gather about 5 million. Man. We need to work closely with the services in developed countries. The company wants to build relationships with local businesses and direct investments.

БІЛІМ БЕРУ САЛАСЫ ҮШІН БҰЛТТЫҚ ТЕХНОЛОГИЯНЫ ТАЛДАУ

Түйін сөздер: Бұлттық технологиялар, бұлттық сервистер, бұлттық Тұтынушы, бұлттық провайдер.

Ключевые слова: Облачная технология, Облачный сервис, облачный пользователь, облачный провайдер.

Keywords: Cloudy technology, cloudy servis, cloud Consumer, Cloud Provider.

Бұлттық технологиялар – бұл АТ-дағы технологиялық инновациялар ғана емес, АТ-өнімдерді, оның ішінде аймақтарда да шағын өндірушілерде нарыққа өз қызметтерін және өздерінің бизнес-идеяларын іске асыруының аз шығынды тәсілін жылдам ұсыну мүмкіндігі пайда болатын, жаңа бизнес-модельдер жасау тәсілі де болып отыр. Жас компанияларға инвестициялармен үйлесімде бұлттық есептеулерді қолдау инвестициялық өндірістердің жылдам дамитын экожүйесін жасайды.

Бұлттық сервистер – бұл «талап ету бойынша» режимінде қызметті жеткізушімен өзара әрекеттесулердің санын немесе өзінің басқарушылық күш-жігерлерін барынша азайта отырып, қолданушы осыларды өз міндеттеріне жылдам қатыстыра және босата алатын, ретке келтірілетін есептеу ресурстарының (мысалға, желілердің, серверлердің, мәліметтер қоймаларының, қосымшалардың және/немесе сервистердің) ұжыммен пайдаланылатын жинағына ыңғайлы желілік кіру мүмкіндігін беру моделі. Бұлттық сервистердің негізгі түрлері деп дәстүр бойынша: *Storage-as-a-Service (SaaS)*, *Platform-as-a-Service (PaaS)*, *Infrastructure-as-a-Service (IaaS)* есептелінеді

1 кесте – Негізгі әрекет ететін субъекттер

Актор	Анықтамасы
Бұлттық Тұтынушы (Cloud Consumer)	Бизнес-қатынастарды қолдап отыратын және <i>Бұлттық Провайдерлердің</i> қызметтерін пайдаланатын тұлға немесе ұйым.
Бұлттық Провайдер (Cloud Provider)	Бұлттық қызметтің <i>Бұлттық Тұтынушылар</i> үшін қол жетімділігі үшін жауап беретін тұлға, ұйым немесе мән.
Бұлттық Аудитор (Cloud Auditor)	Бұлттық қызметтерді, ақпараттық жүйелерге қызмет көрсетуді, бұлттың өнімділігін және қауіпсіздігін тәуелсіз бағалауды (assessment) орындай алатын қатысушы.
Бұлттық Брокер	Бұлттық қызметтердің қолданылуын, өнімділігін және

Cloud Broker	көрсетілуін басқаратын, сондай-ақ <i>Бұлттық Провайдерлер мен Бұлттық Тұтынушылар</i> арасында қатынастар орнататын мән.
Бұлттық Байланыс операторы (Cloud Carrier)	<i>Бұлттық Провайдерлерден Бұлттық Тұтынушыларға</i> қосылу және бұлттық қызметтерді тасымалдау (байланыс қызметтері) <жеткізу> қызметтерін көрсететін делдал.

Білім беру саласында қолданылатын бұлттық шешімдерді талдау

Мәліметтерді сақтауға, алмасуға және өңдеуге (оның ішінде – ұжымдық) арналған толық функционалды бұлттық сервистердің білім беру саласы үшін ең жарамды, әлемде танымал және талқыланатын үш жинағы – бұл, сөз жоқ, *Windows Azure in education, Microsoft Office 365, Google Apps*

Windows Azure in education ұсынудың көмегімен оқытушылар өздерінің оқу процесіне, оның теориялық бөлігіне де, практикалық бөлігіне де ең инновациялық және жылдам дамып отырған технологиялардың бірін қосу мүмкіндігін алады. Бірнеше жылдан кейін еңбек нарығында бұлттық есептеулер саласындағы мамандарға сұраныстың елеулі артатындығы ешкімге де кұпия емес, *Windows Azure in education* көмегімен жоғарғы оқу орындары осындай мамандар даярлау мүмкіндігін алады

Бұлттық технологияларды өз бетімен зерделеуді ниет еткен студенттерге немесе бұлттық есептеулер саласында жобалармен жұмыс істеушілерге Microsoft, оларға қандай да болсын шектеулерсіз оқу процесіне ден қоюға мүмкіндік бере отырып, сондай-ақ *Windows Azure* тегін кіру мүмкіндігін береді.

Оқытушыларға:

- 5 айкіру мүмкіндігі,
- 2 шағын есептеу торабы,
- 3ГБ қойма,
- Қызмет шинасына 2 қосылу,
- 2 SQL Asure Web Edition (1ГБ) **беріледі.**

Студенттерге:

- 90 күнкіру мүмкіндігі,
- 1 шағын есептеу торабы,
- 750 сағат жұмыс,
- 1 SQL Asure Web Edition (1ГБ) **беріледі**

Жоғарғы оқу орындарының есептерін, міндеттерін шешу үшін *Windows Azure* қолдануға 3 негізгі бағыт болуы мүмкін:

1. Оқу барысында туындайтын практикалық есептерді шешу, есептеу үшін *Windows Azure* қолдануға оқытып-үйрету; *Windows Azure* бұлттық технологияларын дипломдық және курстық жұмыстарда пайдалану.

2. Ғылыми-зерттеу жұмыстары: ҒЗЖ арналған мәліметтердің үлкен массивтерін өңдеу; ғылыми эксперименттерді модельдеу; ғылыми-зерттеу,

тәжірибелік-конструкторлық жұмыстар үшін инновациялық технологияларды пайдалану.

3. Ақпараттық-оқытушы порталдар: оқу жобаларымен бірлесе жұмыс істеу; қабылдау комиссиясының порталы; қашықтықтан оқыту; студенттің/қызметкердің/оқытушының жеке порталы.

Әдебиеттер:

1. <https://kk.wikipedia.org/wiki/>
2. А. Қ. Құсайынов. – Алматы: «Мектеп» баспасы» ЖАҚ, 2002 жыл. 456 бет. ISBN 5-7667-8284-5
3. <http://blogtime.kz/tag/>

Қысқаша түйіндеме

Егер мәліметтер «бұлтта» сақталса, олардың көшірмелері автоматты түрде бірнеше, бәлкім, әртүрлі құрлықтарда орналасқан серверлер бойынша таралады. Дербес компьютерлер ұрланған немесе сынып қалған кезде, қолданушы бағалы ақпаратынан айырылып қалмайды, оның үстіне, ол бұл ақпаратты кез келген өзге компьютерден ала алады.

Краткое резюме

Если данные в «облаке», если их несколько, автоматически копии, вероятно, распространяется и на разных континентах, расположенных по серверов. При поломки или кражи персональных компьютеров, пользователь не потеряет ценной информации, кроме того, что он может в любой иной информации с компьютера.

Executive summary

If the data in "the cloud", if more than one, automatically copies probably applies to different continents that are located on servers. When breakage or theft of personal computers, the user does not lose valuable information, except that it may, at any other information from your computer.

БҰЛТТЫҚ ТЕХНОЛОГИЯЛАРДЫҢ БІЛІМ БЕРУ ҮРДІСІНДЕГІ ҚОЛДАНЫЛУЫН ТАЛДАУ

Кілттік сөздер: бұлттық технология, бұлттық есептеулер, cloud computing, Google Apps, IaaS, SaaS, Paas.

Ключевые слова: облачные технологии, облачные вычисления, cloud computing, Google Apps, IaaS, SaaS, Paas.

Key words: cloud computing, Google Apps, IaaS, SaaS, Paas.

Қазіргі уақытта ЖОО-ның студенттерін заманға сай оқыту технологияларын қолданусыз дайындау мүмкін емес. Ақпараттық технологиялардың дамуы қоғамды дамытудың көптеген жаңа бағыттарының ішінде маңызды орын алады. Ол білім беру инфрақұрылымын дамытуға, оның ішінде білім беру мекемесінің ақпараттық ортасына жаңа ақпараттық қызметтерді ендіру мен тиімді қолдануға бағытталған. Кез келген жоғары оқу орны қазіргі заманғы қарқынды дамып отырған есептеу технологияларының мүмкіндіктеріне сай өздерінің техникалық базасын тез жаңартып отыруы екіталай, сонымен қатар программалық қамтамасыз ету, студенттерге ақпараттық қызмет көрсетуге кететін материалды шығындарды есептеңіз. Шет ел мемлекеттерінің тәжірибесі жоғарыда аталған мәселелердің шешімі оқу үрдісіне «бұлтты технологияларды» ендіру керек екендігін көрсетті.

Бұлтты технологиялар (cloud computing) дегеніміз – компьютерлік қорлар мен қуаттар қолданушыға интернет қызмет түрінде ұсыналатын үлестірілген деректерді өңдеу технологиясы. Бұлтты технологиялардың білім беру үрдісіне қолданылуының мүмкіндіктері мен мақсаттылығын негіздеу үшін оның негізгі сипаттары мен мәніне талдау жасаймыз.

ҚР Президентінің «Қазақстан стратегиясы–2050»-қалыптасқан мемлекеттің жаңа саяси бағытты» атты Жолдауында: Елбасы *оқыту әдістемелерін жаңғырту* және өңірлік мектеп орталықтарын құра отырып, білім берудің онлайн-жүйелерін белсене дамыту керек болады, ол үшін «...қалайтындардың барлығы үшін қашықтан оқытуды және онлайн режимінде оқытуды қоса, отандық білім беру жүйесіне инновациялық әдістерді, шешімдерді және құралдарды қарқынды енгізуге тиіспіз», - деп атап көрсетті. Ел басшысының халық алдына қойған мақсатына жету үшін креативтік әлеуетке ие, шығармашыл, «ақпараттық кеңістікте» ойлана алатын және жұмыс жасай алатын дайындалған кадрлар қажет [1].

Зерттеудің мақсаты – білім беру кеңістігіндегі заманға сай «бұлттық технологиялардың» қолданылуына шолу жасау.

АҚШ стандарттау мен технологиялардың ұлттық институты «NIST Definition of Cloud Computing v15» [2] құжатында бұлттық есептеулерге

келесідей анықтама береді: есептеу қорларының жалпы қорларына желіге қатынаудың ыңғайлы әрі барлық жерде қол жетімді моделі, ол модель қызметтер провайдерімен өзара қарым-қатынасқа түсуі мен минималды күш жұмсау арқылы тез арада жұмыс істеуді қамтамасыз етеді. Массачусетс технологиялық институтының профессоры К.Хеввит өзінің мақаласында бұлттық технологияларда мәліметтер бұлтта орналасқан виртуалды серверлерде сақталатынын, сонымен қатар уақытша тұтынушының компьютерінде, ноутбугінде, нетбугінде, мобильді құралдарында кәштелетінін атап өтті[3].

Бұлтты тұрғызу үшін әдетте үш базалық модельдің біреуін қолданады: қызмет түріндегі программалық қамтамасыз ету, қызмет түріндегі платформа, қызмет түріндегі инфрақұрылым. Осы аталған модельдердің ішінде білім беру үрдісінде аса қызығушылық танытатын ол қызмет түріндегі программалық қамтамасыз ету. Қызмет түріндегі программалық қамтамасыз ету (SaaS)— соңғы тұтынушыға оның талабы бойынша қосымшаларды ұсынатын бағдарлама қолданысы моделі. Бұл жерде бұлтта тек мәліметтер ғана сақталып қоймайды, сонымен бірге онымен байланысты бағдарламалар да сақталып тұрады, ал тұтынушыға тек веб-браузер болса жеткілікті. Осындай тәсілдемеге мысал ретінде қарым қатынас құралы ретінде, офистік қосымшалары (электронды пошта, электронды кестелер, мәтінді өңдеу қосымшалары) бар Google Apps for Education и Microsoft Live@edu жүйелерін келтірсек болады.

Қазіргі таңда әлемдік тәжірибеде бұлттық технологияларды орналастырудың төрт моделі жүзеге асырылады: жеке бұлт, аудиториялық бұлт, гибриді бұлт және қоғамдық бұлт (1-сурет).



1-сурет. Бұлттық технологияларды орналастырудың модельдері

Білім беру мекемелері үшін аудиториялық пен қоғамдық бұлттар ең ыңғайлысы болып табылады. Бұлтты технологиялардың салыстырмалы түрде жаңалығын ескерсек (ең алғашқы жоба 1999 жылы жүзеге асырылған), қазіргі таңда бұлтты технологияларды білім беру үрдісінде қолдануда кішігірім болса да тәжірибе бар. Бұлттық технологияларды қолдануға қазіргі уақытта көптеген шетелдік білім беру мекемелері бет бұруда. Литвадағы Каунас технологиялық университеті соңғы үш жыл бойы Microsoft Live@edu бұлттық қызметін қолданып отыр, ал АҚШ-та штаттар түгелімен бұлттық технологияларға көшуде, мысалы Хофстра университеті Google Apps ұсынатын қызметтерді қолданады. Сонымен қатар, бұлттық технологияларды білім беру аясында қолданудың тағы бір қызметі, ол – оқуды басқару жүйелерінің (Learning Management Systems, Blackboard, Moodle) бұлттық

жүйеге ауысуы болып отыр. Бұлттық технологиялардың модельдері мен олардың шет елдерде қолданылу тәжірибесіне талдау жасай отырып, автор білім беру мекемелерінде «қызмет түріндегі программалық қамтамасыз ету» бұлттық моделі кең қолданысқа ие екендігін қорытындылады. Бұл модельдің қолданылуы білім беру мекемесінің жеке серверін құрып әуре болуының, экономикалық және ұйымдастырушылық шығындардың алдын алуға мүмкіндік береді. Жасалған талдаудың нәтижесінде автор білім беру үрдісінде бұлттық технологияларды қолданудың келесідей артықшылықтарын анықтады:

- *Техникалық:* аппараттық қамтамасыз етуге деген минималды талаптар.

- *Технологиялық:* көптеген жоғары деңгейлі бұлттық технологиялар қолданымға келгенде өте жеңіл, немесе минималды демеуді ғана талап етеді.

- *Экономикалық:* көптеген білім беру мекемелері үшін үнемдеу алдыңғы кезекте тұрады. Мысалы, электрондық пошта қызметінің сыртқы провайдерлермен тегін түрде ұсынылуын аламыз, осы қызметті қамтамасыз ететін құралдар өзге мақсаттарға жұмсалып, немесе сатылуы мүмкін, есесіне босатылған кеңістікке жаңа оқу аудиторияларын ашуға болады.

- *Дидактикалық:* онлайн құралдар мен қызметтердің кең спектрі, олар қауіпсіз байланысты қамтамасыз етеді және мұғалімдер мен білім алушылардың қарым қатынас жасауына мүмкіндік береді.

Автордың талдау жүргізу аясына соңғы аталған артықшылық көп қызығушылық тудырады. Сонымен қатар, бұлттық технологиялардың кемшіл тұстары да бар, бірақ олар сипаты техникалық және технологиялық бағытта, бастысы бұл кемшіліктер дидактикалық мүмкіндіктер мен артықшылықтарға әсер етпейді. Олар жоғары жылдамдығы бар интернет желісінің болуы, бағдарламалық жасақтамалардың жергілікті аналогтардан функционалды кемшіліктері. Қазақстан нарығындағы ең танымал бірнеше сақтау орындарын қарастыруды ұсынамын, олар: Google Drive, «Mail бұлты», Dropbox және «Яндекс диск».

Қазіргі уақытта бұлттық есептеу технологияларының негізінде білім беру үрдісінде Microsoft Live@edu мен Google Apps Education Edition жүйелері аса кең қолданысқа ие. Олар оқытушылар мен білім алушыларға бірігіп жұмыс жасауға және қарым қатынастың тиімділігін арттыруға көмек беретін құралдарды қолдануға мүмкіндік беретін бұлттық технологиялар негізіндегі web-қосымшалар. Алайда, бұлттық технологияларды білім беру үрдісінде қолданудың әдістемелік және технологиялық аспектілерін қолдану мәселелері жеткілікті түрде жасалмаған. Google корпорациясы кез келген ғаламторға қосылған браузер терезесінен браузер (Mozilla Firefox, Google Chrome, Opera, Internet Explorer және т.б.) қол жетімді қосымшалар мен сервистерді ұсынады. Автордың ойынша, білім беру кеңістігінде Google-дың келесі қызметтері кең қолданыста: Google ArtProject – әлемдегі танымал мұражайлар интерактивті түрде ұсынылған, Google Calendar – онлайн күнтізбе, Google Docs – онлайн офис, Gmail – тегін электронды пошта,

Google Knol – вики-энциклопедия, Google Maps – карталар жиынтығы, Google Sites – вики-технологияны қолданатын тегін хостинг, Google Translate – аудармашы, YouTube – видеохостинг.

Google Apps Education Edition сервисінің мысалында оларды білім беру үрдісінде қолданудың келесі мүмкіндіктерін ұсынамыз. Оқытушылар мен білім алушылардың оқу үрдісіне қажетті ақпараттар мен құжаттармен алмасуы, жобалар мен рефераттар бойынша консультациялар. Мұндай мүмкіндікті электронды пошта, чаттар мен форумдарды қолдану береді. Топ арасында ортақ жобаны орындау: мәтіндік файлдар мен презентацияларды дайындау, басқа соавторлармен реалды уақыт режимінде құжаттарды түзету талқылауларын ұйымдастыру, жұмыс қорытындыларын ғаламтор желісінде жариялау, неше түрлі ақпараттық объектілерді өңдеу: мәтінді қалыпқа келтіру мен түзету, тексттік редакторларда кестелер мен схемаларды құру. Бұндай мүмкіндікті Google Docs сервисі береді. Оқу үрдісін жоспарлау үшін Google Calendar сервисінің құралдары арқылы теориялық және практикалық сабақтар мен консультациялардың кестесін құру, білім алушыларға үй тапсырмасы туралы хабарлау, сабақтардың ауысуын хабарлау, өзіндік жұмыстар мен бақылау жұмыстары, рефераттар мен жобалардың мерзімін хабарлауға мүмкіндік береді.

Қарастылған сервистардың негізінде бұлттық технологиялардың білім беру үрдісінде қолданылуын растайтын дидактикалық мүмкіндіктерін қарастырамыз: оқытушылар мен білім алушылардың үлкен коллективінің бірге жұмыс жасауын ұйымдастыру; мұғалімдер мен білім алушыларға неше түрлі форматтағы құжаттарды қолдану мен жариялауға мүмкіндік беру; интерактивті сабақтар мен ұжымдық білім беруді ұйысдастыру; білім алушылардың ұжымдық жобаларды уақыт пен аудитория өлшеміне тәуелсіз түрде орындауы;

білім алушылардың орналасқан жеріне тәуелсіз тірде топтық жұмысты орындай алуы; белгілі бір пән аясында web-бағытталған зертханаларды құру (жаңа қорларды қосу механизмі, модельдеу құралдарына интербелсенді қолжетімділік, ақпараттық қорлар, қолданушыларды демеу және т.б.); бақылаудың әр түрлі формаларын ұйымдастыру және т.б.

Осылайша, бұлттық технологияларды қолданудың басты дидактикалық артықшылығы оқытушылар мен білім алушылардың біріге жұмыс істей алуы екендігін тұжырымдаймыз (2-сурет). Бұлттық технологиялардың білім беруде қолданылуының тағы бір ерекшелігі оны тек күндізгі бөлім студенттері ғана емес, сонымен қатар сырттай оқитын студенттер мен қашықтан оқитын студенттерді оқыту технологиясында қолдану тиімді екендігінде. Автордың студенттер мен оқытушылардан алған сауалнамасының нәтижесінде Нархоз университетіндегі әрбір екінші Google Apps қолданушы Gmail және Google Groups-пен күнделікті қолданатыны анықталды. Дәл осы сауалнаманың арқасында, авторлар Google Apps құралдарының көртүрлілігіне қарамастан, ең көп қолданылатыны Google Groups пен Gmail екендігі байқалды. Сауалнаманың нәтижесінде, әрбір

бұлттық технологияларды қолданушы оның білім берудегі маңыздылығын атап өтті. Мұғалімдер бұлттық технологияны өздерінің жобаларында, сауалнама, сыныптан тыс жұмыстарда, блог, қашықтан оқытуда, әсіресе ұжымдық жұмыс жасауы барысында «мозговой штурм» әдісі арқылы жаңа тың ойлардың пайда болатыны қуантады екен. Студенттер қауымы «тек бұлттық кеңістікте өмір сүрмей», алтын ортаны ұстағысы келетінін білдірді. Сонымен қатар студенттер мен мұғалімдер Гугл Дисктің қолданысқа әмбебап құрал екендігін қос қолдап мақұлдады.

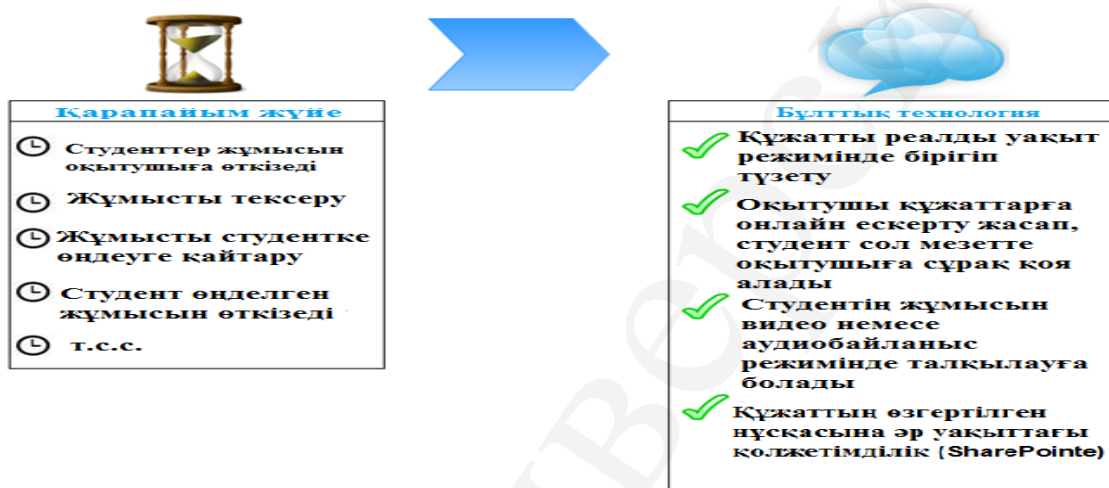

2-сурет. Бұлттық технологияның білім берудегі артықшылықтары

Сонымен, бұлттық технологиялар оқу үдерісін ұйымдастырудың дәстүрлі түріне персоналды оқуға, интербелсенді сабақтар мен ұжымдық сабақтарды өткізудің альтернативті түрін ұсынатынын қорытындылады. Бұлттық технологияларды білім беру үрдісіне ендіру программалық жабдықтамаларды алуға кететін шығынды азайтып, білім беру үрдісінің сапасын арттырып қана қоймай, студентті қазіргі уақыттағы ақпараттық қоғам өміріне дайындайды.

Әдебиеттер:

1. Қазақстан Республикасының Президенті Н.Ә.Назарбаевтың Қазақстан халқына Жолдауы. 2014 жылғы 17 қаңтар. «Қазақстан жолы – 2050: Бір мақсат, бір мүдде, бір болашақ».
2. NIST Definition of Cloud Computing v15 [Электрондық ресурс]. – Кіру тәртібі: <http://csrc.nist.gov/groups/SNS/cloud-computing/cloud-def-v15.doc>
3. Hewitt C. ORGs for Scalable, Robust, Privacy-Friendly Client Cloud Computing / Carl Hewitt // IEEE Internet Computing, vol. 12, no. 5. – NY, USA, Sep.-Oct. 2008. – Pp. 96-99. – doi:10.1109/MIC.2008.107

Қысқаша түйіндеме

Мақалада бұлттық технологиялардың білім беру үрдісінде қолданылуы қарастырылады. Бұлттық технологияға анықтама беріліп, бұлттардың

модельдері сипатталады. Білім берудегі бұлттық технологиялардың артықшылықтары мен кемшіліктері анықталады.

Краткое резюме

В статье рассматриваются облачные технологии в образовании. Раскрывается определение облачных технологий и описываются модели облаков. Выявляются преимущества и недостатки применения облачных технологий в образовательном процессе.

Executivesummary

This article discusses the cloud in education. It expands the definition of cloud technology and describes the cloud model. Identifies the advantages and disadvantages of the use of cloud technologies in the educational process.

УДК 004.67

Байдрахимов С.К.,

студент 3 курса «Информационные системы»

Научный руководитель: к.э.н., и.о.проф. Уандыкова М.К.

BIGDATA- ТЕХНОЛОГИЯ БУДУЩЕГО НА ИНФОРМАЦИОННОМ РЫНКЕ КАЗАХСТАНА

Ключевые слова: Big Data, большие данные, анализ данных, портал, электронное правительство.

Түйінді сөздер: Big Data, Big Data, деректерді талдау, портал, электрондық үкімет.

Keywords: Big Data, Big Data, data analysis, portal, e-government.

В последние годы «Bigdata» являются общепризнанным трендом экономического и технологического развития. Прогноз, сделанный по результатам исследований консалтинговой компании Gartner, предсказывает, что в скором будущем «Bigdata» будут оказывать значительное влияние на информационные технологии, производство, здравоохранение, торговлю и государственное управление.

Именно благодаря современным технологиям, которые позволяют накапливать огромное количество информации, создаются новые формы бизнеса [1]. Так, по данным исследований InternationalDataCorporation, ежегодно объемы хранимой информации возрастают на 40%. Например, в 2012 году в мире было создано 2,43 зетабайт информации, что в два раза больше, чем в 2010 году (1 зетабайт равен 1 млрд гигабайт). В таких условиях информация перестает быть самоценностью, на передний план выходят способы ее обработки и использования. Примером этого могут быть банковские карточки, в которых аккумулируются большое количество данных на каждого кредитора или депозитора. Помимо истории обращения

денег, здесь хранится информация и анализ того, где и каким способом совершались покупки (через карточку или интернет). Сами по себе данные не имеют большого смысла, ведь именно их анализ и интерпретация могут показать, кто они – клиенты того или иного банка, чем живут, в чем нуждаются. Такие исследования помогают оптимизировать бизнес и предложить новые продукты. И это действительно работает.

В настоящее время, для изучения и практического применения технологий «Bigdata», в Казахстане на базе АО «Национальные информационные технологии» создана Лаборатория «Bigdata», в которой ведутся исследовательские работы по анализу профиля пользователя портала eGov [2]. Основными источниками данных являются: портал электронного правительства, центры обслуживания населения, электронные обращения граждан через почтовые сервисы, СМС-сообщения и звонки в Единый контакт-центр, социальные сети. На сегодняшний день на портале электронного правительства накоплено до 15 ТБайт информации, которая ежемесячно пополняется на 1 ТБайт. Кроме этого, лаборатория «Bigdata» планирует обрабатывать не менее 3 ТБайтов данных из открытых источников.

Быстро обрабатывать информацию, извлекая из нее пользу, с каждым днем становится сложнее, это обуславливается постоянным ростом огромного объема данных и их разнообразием. Несмотря на трудности, компании, решившие использовать систему принятия решений на основе «Bigdata», увеличивают свою эффективность на 5-6%, так показывают результаты исследований Массачусетского технологического института и Уортонской школы бизнеса. А компания «McKinsey» считает, что благодаря «Bigdata» прибыль в секторе розничной торговли может увеличиться на целых 60%, ведь правильное обращение с информацией приносит дивиденды.

Целью Государственного портала e-Gov, который занимается изучением и развитием «Bigdata», является получение навыков предвидения поведения пользователей и более точного позиционирования электронного правительства и его государственных услуг для разных аудиторий. К примеру, у человека родился ребенок, проанализировав все данные, государство само будет предлагать или подсказывать гражданину, какие услуги ему необходимо получить: оформить свидетельство о рождении ребенка, подать документы для назначения пособия и поставить ребенка в очередь в детский сад. По словам **руководителя Лаборатории «Bigdata» АО «Национальные информационные технологии» Рината Жукенова**, данная технология позволят реализовать идею «Правительство для граждан» [2]. Мировые эксперты признают, что «Bigdata» и «Opendata» сыграют ключевую роль в формировании «Открытого правительства» в Республике Казахстан.

Для достижения поставленной цели, лаборатория планирует внедрить не менее трех решений по анализу «Bigdata» в различных отраслях и секторах экономики, сюда относится: государственное управление и

государственные услуги, медицина, финансы, ЖКХ, безопасность дорожного движения, телекоммуникации, коммерческий сектор, промышленность. А также разработать учебно-методическую литературу для подготовки специалистов по анализу «Bigdata» в одном из IT ВУЗ-ов Казахстана и многое другое.

Несмотря на оптимистический настрой, на данный момент широкого распространения и использования этой технологии в Казахстане все же нет. «Bigdata» находится на первоначальном этапе своего внедрения, следовательно, в стране не хватает квалифицированных кадров, которые бы обладали профессиональными навыками для работы с данной технологией, тем самым развивая и продвигая ее в Казахстане [3]. К тому же, технология «Bigdata» требует большого количества места для хранения информации, но уже сейчас имеются предложения от мировых компаний, таких как: Microsoft, Google, Amazon, внедрить большие хранилища для работы с данной технологией. Хочется надеяться, что данная технология найдет применение в Казахстане.

Выводы: «Bigdata»-технология будущего, позволяющая загружать, обслуживать, обрабатывать данные, преобразовывать, и – самое важное – извлекать из них значимую и критически важную бизнес-информацию, тем самым приносить выгоду для всей экономики страны.

Литература:

1. Электронное правительство Республики Казахстан http://egov.kz/wps/portal/Content?contentPath=/egovcontent/portalsnews/news/news_techconnect&lang=ru
2. Электронное правительство Республики Казахстан http://egov.kz/wps/portal/Content?contentPath=/egovcontent/portalsnews/news/news_laboratory_of_%20big_data&lang=ru
3. Электронный портал <https://kapital.kz/business/32991/bolshie-dannye-prinosyat-mirovoj-ekonomike-milliardy.html>

Аннотация

В данной статье рассмотрена технология больших данных (Bigdata), которые в будущем будут оказывать значительное влияние на информационные технологии, производство, здравоохранение, торговлю и государственное управление.

Түсініктеме

Бұл мақалада болашақта ақпараттық технологиялар, өндіріс, денсаулық сақтау, сауда, және мемлекеттік басқару мәселелері бойынша елеулі әсер етеді Big Data технологиясын (Big Data), сипаттайды.

Abstract

This article describes big data technology (Big data), which in the future will have a significant impact on the information technology, manufacturing, healthcare, trade, and public administration.

УДК 004.67

Бекбатыр Ж. Б.

«Ақпараттық жүйе» мамандығының магистранты
Ғылыми жетекші: «Қолданбалы информатика»
кафедрасының доцент м.а., с.ғ.к. Скакова А.Ж.

ҚОЛЖЕТІМДІЛІКТІ БАҚЫЛАУ ЖҮЙЕСІ

Ключевые слова:автоматизация, организация, управление, система, код

Кілттік сөздер: автоматтандыру, ұйымдастыру, басқару, жүйе, код

Key words:automation, organization, management, system, code

Кез-келген үлкен дамыған кәсіп орындарда туындайтын мәселелердің бірі, ол қызметкерлердің жұмыс уақытын қадағалауды автоматтандыру. Бұл жұмысты атқаратын кадрлар бөлімі. Кадрлар бөлімінен қажетті деректер ол сол кәсіп орындағы жұмыскерлер жайлы ақпараттар. Олар: қызметкерлердің толық аты-жөні туған жылы, жұмыс бөлімі, жеке төл құжатының нөмірі, бұйрық бойынша жұмысқа тіркелген күні және т.б. ақпараттар. Осы ақпараттарды біле отырып қызметкерлердің жұмыс уақытын автоматтандыруға болады.

Автоматтанған жұмыс орны (АЖО) не болмаса шетел терминологиясында «жұмыс станциясы» кез-келген мамандықты пайдаланушы маманның жұмыс орны, бұл жер тұлға мен арнайы қызметті орындауды автоматтандырылған түрде жүзеге асыруға арналған құралдар мен қамтамасыз етіледі. Ондай құралдар, негізінен ДК болады, ол қажет етілген жағдай да басқа қосымша электрондық құрылғылармен қамсыздандырылады: дискілік сақтағыштар, басып шығару құрылғылары, оптикалық оқу құрылғылары немесе штрихтік кодты санағыштар, графикалық құрылғылары, басқа АЖО және локальді есептегіш желілерімен байланысқан құралдар және т.б. программалық жабдықтар қажет. Сонымен қатар автоматтандыру іске асыру үшін қолжетімділікті бақылау жүйесі жайлы білуіміз керек(СКУД).

Бақылау жүйесі мен қолжетімділікті басқарудың (СКД, СКУД) компания персоналын және компания келушілерін бақылауды автоматтандырады. Сондай жүйені енгізу, қорғалатын ғимарат ішінде болатын әртүрлі жағдайларды реттеуге, бөгде тұлғалардың енуін, сонымен қатар объекті аумақтарында мінез-құлық ережелерінің бұзуларын қадағалайды.

Қолжетімділікті бақылауды жүйесінің маңызды компоненттері болып басқару панелі, есептеуіштер мен электрондық рұқсатнамалар-карточкалар, жетондар немесе биркалар болып саналады. Сонымен қатар әрбіреуі бірегей теңестірілген кодта болады. Қарапайым жағдайда СКД белгілі есіктер арқылы жолды тиым салады не болмаса рұқсат етеді. Егер карта коды алдын-ала белгіленген талаптарға сай болса, автоматика электр-магниттік құлыпты бұзады және есікті ашады.

СКД арқасында ЦОД ішіндегі қызметкерлердің қозғалысын бақылау ыңғайлы. Ол қызметкерлердің қозғалыс маршрутын, жұмыс уақытында жұмыс орнында болуын, белгіленген тапсырмалардың орындалуын қадағалауға болады. Бұл жүйенің қалай жұмыс істейтінін келесі суреттен көруімізге болады(1-сурет).

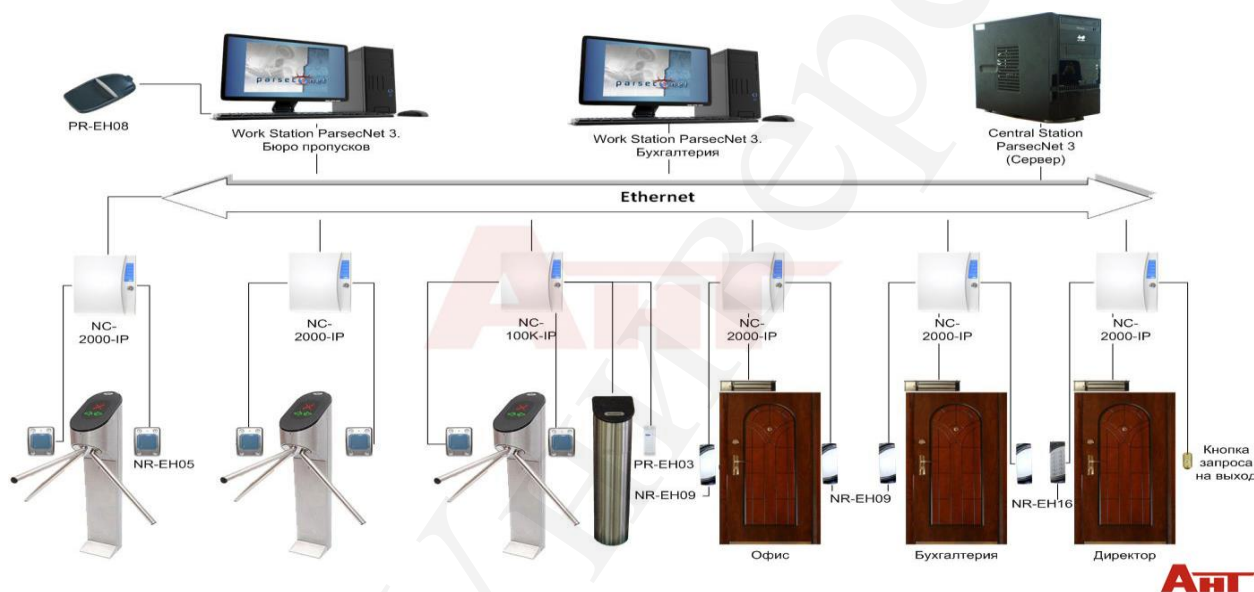

1-сурет.Қолжетімділікті бақылау жүйесі

Біріншіден жүйені іске асыру үшін жұмыскерлердің барлығында жеке электронды магниттік карта болуы тиіс. Картада сол қызметкер жайлы жоғарыда айтып өткендей қажетті ақпараттар болады.Мысалы: Аты-жөні, жұмыс бөлімі және т.б Электронды магниттік карта арқылы жұмыскерлер оқығыш құралдары арқылы өтуі тиіс, бұл жерде оқығыш құралдары дегеніміз турникеттер. Оқығыш құралдары өткендегі уақыты және қызметкер жайлы ақпарат орталық контроллер тіркеліп сервердегі деректер қорына жазылады. Сол деректер қорында жазылған ақпараттарды кейін өндеп Жұмыскерлердің жұмықа келу уақытын бақылауға болады. Ол үшін арнайы программаларды қолдануға болады. Мысалы:PERCo-S-20 бұл программаның ерекшелігі қолдануға ыңғайлы кіші кәсіп орындарға қолдану қиындық тудырмайды, ал кемшілігі көп ақпаратпен жұмыс істей алмайды.Яғни үлкен кәсіп орындарға ыңғайсыз және басқа жүйелермен байланыстыруға болмайды. Мысалы жұмыскерлер жайлы ақпаратты қолданушы өзі енгізуге тиіс.

Осы мәселені шешу үшін арнайы программа жазуға тура келді. Ол программаның басты айырмашылығы, қызметкерлер туралы ақпаратты ІС программасынан экспорт жасап бізге қажетті деректер қорына импорт жасауға болатындығында. Алынған ақпаратты жұмыскердің жеке электронды магниттік карта нөмерімен салыстырып экранға алып шығуға болады.

Экономиканың қазіргі даму кезеңінде дүние жүзінің көптеген елдеріндегі негізі проблемалары – персоналмен қалай жұмыс жасау болып отыр. Бұл мәселені шешу жолдарының бірі персоналмен жұмысты автоматтандыру болып табылады. Оларды бағалаудың ғылыми және техникалық критерийлерін дайындау; персоналды басқарудың қажеттілігін талдауға техникалық әдістерді пайдалану, кадрлық шешімдерді негіздеу және олардың жариялылығын кеңейту. Осы тұрғыдан қарастырғанда ұсынылып отырған мақалада ұйым қызметкерлерін басқару бөлімінің жұмысын автоматтандыруда кездесетін қажеттіліктер туралы қарастырылады.

Кез-келген кәсіп орын қызметін басқару механизмін жетілдіру мен оның бәсекелестікке қабілеттілігін арттыруға бағытталған жүйені әзірлеудегі, кәсіп орындағы персоналды басқару жүйесін автоматтандыруды кешенді түрде қарастыру болып табылады.

Осы мақаланы қорытындылайтын болсақ, қазіргі таңда кез келген кәсіп орынға қажетті қолжетімді бақылау жүйесі болып табылады. Жүйенің қолдану аясы өте кең. Қол жетімді бақылау жүйесін пайдалана отырып кәсіп орынның қауіпсіздігін бақылауға мүмкіншілік береді, сонымен қатар басқа жүйелерге біріктіруді ұйымдастыруға болады. Мысалы ІС жүйесімен біріктіретін болсақ қызметкердің жұмысқа келу уақытын тіркеуге болады. Бұл бұрынғы қызметкердің жұмыс уақытын есептейтін табельдік бақылауды автоматтандырады. Персоналды басқару жүйесін оңтайландырады.

Әдебиеттер:

1. Единая система PERCo-S-20 Маклина. Д.С.
2. Система СКУД Калакуцкой Е.А.
3. Сатимова Е.Г. Проектирование баз данных. Методические указания к выполнению лабораторных работ для студентов специальностей 050704 – Вычислительная техника и программное обеспечение и 5В070300 – Информационные системы. – Алматы: АИЭС, 2009.

Қысқаша түйіндеме

Бұл мақалада әр кәсіпорынға қажетті болып саналатын қажетті қолжетімді бақылау жүйесін пайдалана отырып, кәсіпорынның қауіпсіздігін бақылау, сонымен қатар басқа жүйелерге біріктіру мүмкіншіліктері қарастырылған.

Краткое резюме

В этой статье рассматривается организация автоматизированного рабочего места с использованием системы контроля доступа, контроль безопасности предприятия, а также возможности интеграции с другими системами.

Executivesummary

This article focuses on the organization of the workstation using the access control system, control of enterprise security, and integration with other systems.

УДК 004.056

Болатбек Б.Б.,
Университет «Нархоз»
магистр естественных наук

ПРОБЛЕМЫ АРАЛЬСКОГО МОРЯ И НАУЧНЫЕ ПУТИ РЕШЕНИЯ

Кілттік сөздер: Арал, экологиялық катастрофа, улы заттар, галофиттер, ксерофиттер.

Ключевые слова: Арал, экологическая катастрофа, ядовитые вещества, галофит, ксерофит.

Keywords: Aral, ecocatastrophe, toxic substances, halophyte, xerophytes.

Людам, живущим в центре экологической катастрофы, привлекающей внимание всего мира, кажется, что все уже сказано об этой проблеме и весь мир знает о ней все. Однако стоит немного отъехать от бывшего Советского Союза, как находятся люди абсолютно ничего не знающие об Аральской проблеме. Поэтому немного остановлюсь на географические данные.

Аральское море, принадлежавшее Казахстану и Узбекистану, было одним из самых больших континентальных водоемов в мире. Как море, так и реки, впадавшие в него (Амударья и Сырдарья), обладали высокой экологической ценностью. Совсем немного осталось от этого богатства сегодня. Уровень воды снизился на 20 метров, береговая линия отступила местами на 100 км. Соленость воды в море достигла местами 60 граммов на литр. Маленький остров Возрождения в центре моря превратился в полуостров, что очень опасно, так как на нем проводились испытания биологического оружия. То, что было когда-то морем, сейчас обернулось сухой и грязной пустыней. От прежнего моря остались три крупных водоема, и в двух из них вода настолько соленая, что даже исчезла рыба. Не стало и некогда процветавшего рыболовного флота. Бывшие прибрежные города поразили хозяйственный кризис. Открылись огромные участки сухого морского дна; ветер поднимает в воздух соль и ядовитые вещества, разнося их по густонаселенным районам, что вызывает у людей серьезные проблемы со здоровьем. Тем не менее благодаря построенной в 2005 г. дамбе площадь самого северного из этих водоемов начала быстро увеличиваться, а соленость

воды — снижаться. Сейчас здесь восстанавливаются рыбные популяции и заболоченные территории, и одновременно появляются признаки экономического возрождения. Чтобы два больших расположенных южнее водоема окончательно не превратились в мертвую зону, необходимо построить ряд новых гидротехнических сооружений — в том числе на ранее питавшей их реке Амударья. Для осуществления такого плана нужны многомиллиардные средства и трудные политические соглашения и решения. Печальную судьбу Арала начинают повторять и другие крупные водоемы мира — в первую очередь озеро Чад расположено в Центральной Африке и озеро Солтон-Си на юге американского штата Калифорния. Высыхание Аральского моря имело тяжелейшие последствия. Из-за резкого уменьшения стока рек прекратились весенние паводки, снабжавшие плавни низовий Амударьи и Сырдарьи пресной водой и плодородными отложениями. Число обитавших здесь видов рыб сократилось с 32 до 6 — результат повышения уровня солености воды, потери нерестилищ и кормовых участков (которые сохранились в основном лишь в дельтах рек). Если в 1960 г. вылов рыбы достигал 40 тыс. т, то к середине 1980-х гг. местное промысловое рыболовство попросту перестало существовать, и было потеряно более 60 тыс. связанных с этим рабочих мест. Наиболее распространенным обитателем оставалась черноморская камбала, приспособленная к жизни в соленой морской воде и завезенная сюда еще в 1970-е гг. Однако к 2003 г. в Большом Арале исчезла и она, не выдержав солености воды более 70 г/л — в 2–4 раза больше, чем в привычной для нее морской среде.[1]

Судоходство на Арале прекратилось т. к. вода отступила на многие километры от главных местных портов: города Аральск на севере и города Муйнак на юге. А поддерживать в судоходном состоянии все более длинные каналы к портам оказалось чересчур затратным делом. С понижением уровня воды в обеих частях Арала упал и уровень грунтовых вод, что ускорило процесс опустынивания местности. К середине 1990-х гг. вместо пышной зелени деревьев, кустарников и трав на прежних морских берегах виднелись лишь редкие пучки галофитов и ксерофитов — растений, приспособленных к засоленным почвам и сухим местообитаниям. При этом сохранилась только половина местных видов млекопитающих и птиц. В пределах 100 км от первоначальной береговой линии изменился климат: стало жарче летом и холоднее зимой, снизился уровень влажности воздуха (соответственно сократилось количество атмосферных осадков), уменьшилась продолжительность вегетационного периода, чаще стали наблюдаться засухи.

Воды обеих рек были разобраны на различные нужды, и Арал, не связанный с другими водоемами, начал высыхать без притоков. Список проблем, возникших из-за сверх использования вод обеих рек.

- Аральское море погибло, как экосистема и продолжает уменьшаться в размерах.

- В дельтах Амударьи и Сырдарьи население испытывает недостаток в количестве и качестве воды, как для орошения, так и для питья. Усилилась миграция из этих зон в более благополучные районы, и даже другие страны.
- Полностью потеряно рыбопромысловое значение дельт Амударьи и Сырдарьи и самого моря, что привело к безработице среди населения, связанного с рыбным промыслом.
- Избыточное увлажнение поливных земель вдоль обеих рек привело к росту уровня грунтовых вод, транспортирующих соли к поверхности почвы, которая становится солонее и требует дополнительной воды для промывки.
- Вырублены или погибли от недостатка воды тугаи (леса) вдоль обеих рек, даже в горах Памира.
- Исчезли сотни озер в дельтах обеих рек, но возникли сотни искусственных водоемов в верхних течениях обеих рек.
- Погибли почти все виды рыб, населявших обе реки. Это более чем 40 видов.
- Seriously сократилась фауна и флора во всем бассейне Арала.
- Состояние здоровья людей, сохранившихся животных в дельтах обеих рек резко ухудшилось и продолжает ухудшаться.

Еще одной проблемой, на первый взгляд не связанной с Аралом, является сброс дренажных вод в Амударью и Сырдарью. Только в Амударью ежегодно по официальным данным сбрасывается до 10 куб. км высокоминерализованных, загрязненных дренажных вод. С начала 20-х годов были сделаны ошибки, приведшие впоследствии к катастрофе:

1. Было решено пожертвовать Аральским морем для развития хлопководства.
2. Вода бесплатно отдавалась крестьянам.
3. Каналы не покрывались водупорным материалом.
4. Предполагалось всегда использовать полив, при котором поля просто заливались водой.
5. Дренажные воды направлялись обратно в реки.[2]

Восстановление всего Аральского моря невозможно. Для этого потребовалось бы в четыре раза увеличить годовой приток вод Амударьи и Сырдарьи по сравнению с нынешним средним показателем 13 км³. Единственным возможным средством могло бы стать сокращение орошения полей, на что уходит 92% забора воды. Однако четыре из пяти прежних советских республик в бассейне Аральского моря (за исключением Казахстана) намерены увеличить объемы полива сельхозугодий — в основном, чтобы прокормить растущее население. В данной ситуации помог бы переход на менее влаголюбивые культуры, например замена хлопчатника озимой пшеницей, однако две главные водопотребляющие страны региона — Узбекистан и Туркменистан — намерены продолжать выращивать именно хлопок для продажи за рубеж. Можно было бы также значительно усовершенствовать существующие оросительные каналы: многие из них представляют собой обыкновенные траншеи, через стенки которых просачивается и уходит в песок огромное количество воды. Модернизация

всей системы орошения помогла бы ежегодно сберегать порядка 12 км³ воды, однако обошлась бы в \$16 млрд. [2]

Казахстан, тем не менее, предпринял попытку хотя бы частично восстановить северный Малый Арал. В начале 1990-х гг. была сооружена земляная дамба — с тем, чтобы препятствовать оттоку воды на юг, где она напрасно терялась из-за испарения. Несмотря на то что в результате катастрофического прорыва в апреле 1999 г. дамба была разрушена, предпринятая попытка показала принципиальную возможность поднять уровень воды и уменьшить ее соленость. Казахстан и Всемирный банк выделили на решение данной проблемы \$85 млн. Главным элементом нового сооружения, законченного в ноябре 2005 г., стала гораздо более мощная земляная дамба длиной 13 км, включающая бетонную плотину с гидротехническим затвором для регулирования пропуска воды. Большой объем стока реки Сырдарья следующей зимой положил начало восстановлению северного Малого Арала. В результате за какие-то восемь месяцев уровень воды поднялся здесь с 40 до 42 м выше уровня Мирового океана — до рассчитанной заранее высоты. Площадь водной поверхности увеличилась на 18%, а соленость воды, начав примерно с 20 г/л, постоянно снижалась и сегодня достигла уровня 10 г/л.

Экстенсивный путь развития орошаемого земледелия в Средней Азии при взятых высоких темпах гидротехнического строительства привел к истощению водно-земельных ресурсов региона, подвел к экологической катастрофе приаралья и гибели Арала. Теперь надо спасти природу, спасти орошаемое земледелие, культуру, людей, возвращать доброе начало самой древней на земле человеческой деятельности – мелиорации почв. Именно это намечается перестройкой. Пока еще не поздно, можно возродить жизнь в регионе с чистой водой в реках, с плодородной орошаемой почвой в оазисах, возродить сам Арал. Надо коренным образом изменить отношение к природным ресурсам, природе и человеку – части этой природы.

Литература:

1. Мусин Ж. “Трагедия Арала началась в двадцатых ...”//Простор – 1993 - №11
2. Hydrobiology of the Aral Sea. Edited by Nikolay V. Aladin et al. Dying and Dead Seas: Climatic vs. Anthropic Causes. NATO Science Series IV: Earth and Environmental Sciences. Vol. 36. Kluwer, 2004.
3. The Aral Sea Disaster. Philip Micklin in Annual Review of Earth and Planetary Sciences. Vol. 35, pages 47–72; 2007.

Қысқаша түйіндеме

Арал теңізі - Орталық Азиядағы тұзды тұндырылған көл. Арал теңізі бүкіл әлем бойынша қайғылы болып, қайтадан қалпына келуі мүмкін. Сырдарияның басқару саласындағы іске асырылатын жобалардың арқасында қазірдің өзінде алғашқы Кіші Аралды құруға қол жеткізілуде.

Краткое резюме

Аральское море — бессточное соленое озеро в Средней Азии. Аральское море, ставшее трагично известным всему миру, может возродиться. Благодаря реализуемому проекту по рациональному регулированию русла реки Сырдарьи уже удалось создать первое рукотворное море Малый Арал.

Executivesummary

The Aral is an inland salt-water sea with no outlet. The Aral Sea which became tragically known around the world. Due to ongoing projects for the sound management of SyrDarya it has already managed to create the first man-made Small Aral Sea.

УДК 004.67

Дауренбеков И.Р.,

студент 4 курса специальности

«Информационные системы»

Университет НАРХОЗ

Научный руководитель: Ph.D. проф. Укубасова Г.С.

BIG DATA: АППАРАТ АНАЛИЗА ДАННЫХ, ПРОБЛЕМЫ И ТЕХНОЛОГИИ

Ключевые слова: Big Data, большие данные, анализ данных, подсистема анализа, многомерный анализ.

Түйінді сөздер: Big Data, Big Data, деректерді талдау, ішкі жүйесі талдау, көпөлшемді талдау.

Keywords: Big Data, Big Data, data analysis, subsystem analysis, multivariate analysis.

Анализ данных сам по себе процесс очень трудоемкий и требует больших ресурсов для обработки, а если говорить уже о больших массивах данных, то тут дела обстоят сложнее. Обычно ситуация с большими массивами данных встречается в местах, где работа связана с ведением розничной торговли, банками, интернетом, телекоммуникациями, где присутствует огромный поток информации, который растет изо дня в день (чеки, платежи, звонки, сообщения и т. д.) [1].

Подсистема анализа может быть построена на основе:

1. подсистемы информационно-поискового анализа на базе реляционных СУБД и статических запросов с использованием языка SQL;
2. подсистемы оперативного анализа. Для реализации таких подсистем применяется технология оперативной аналитической обработки данных OLAP, использующая концепцию многомерного представления данных;
3. подсистемы интеллектуального анализа, реализующие методы и алгоритмы Data Mining.

Большие массивы данных, хранящиеся в компаниях и разного рода предприятиях, должны отвечать 3-м основным характеристикам данных: скорость, объем, разнообразие. Существует много других характеристик, относящиеся в эту категорию, но их можно считать дополнением к 3 вышеперечисленным. Опираясь на три основных фактора, создаются технологии, за счет которых и появляется возможность хранить большие объемы информации. Их можно измерять петабайтами. Таким образом, всплывает проблема с хранением данных.

Проблемы хранения и обработки аналитической информации становятся все более актуальными и привлекают внимание специалистов и фирм, работающих в области информационных технологий, что привело к формированию полноценного рынка технологий бизнес-анализа.

Или же взять сферу бизнеса. Каждый день составляются отчеты, которые со временем собираются в очень большое количество. И может случиться так, что при анализе могут поставить задачу, на которую эти отчеты не смогут дать ответ. Вот и всплывает проблема несоответствия цели сбора информации и ее использования, но проблема неструктурированных данных всегда остается актуальной. Обработка неструктурированных массивов данных определяется рядом признаков, которые осложняют процесс обработки данных. Первым признаком считают разнообразность данных. Вторым признаком является такое свойство, что если даже существует несколько файлов с одинаковыми наборами данных, то они могут содержать совсем различный смысл. Третьим признаком считают динамичность информации, так как информация со временем меняет свою структуру и значение. Использование способов обработки данных, сопрягается с таким понятием, как онтология. Онтология - это совокупность схем, которые описывают предметную область, определяющая проблемы и общую базу задачи [2].

К проблемам Big Data так же можно отнести и дефицит специалистов, которые могли бы работать с большими данными на должном уровне, ведь от их работы, зависит срок окупаемости инвестиций вложенных в Big Data. В связи с этим, все проекты, которые связаны с Big Data, принято считать сложными в реализации и оценке результатов. Из-за генерации большого потока данных в бизнес-сфере, процесс обработки проходит в режиме ETL ("extract", "transform", "load"-«извлечение, преобразование, загрузка»). Этот режим помогает в управлении хранилищами данных, извлекая данные из источников хранения, трансформирует и очищает с той целью, что в дальнейшем они будут полезны. То есть это не только инструмент переноса данных, но и подготовки данных к анализу.

Традиционными хранилищами являются те хранилища, у которых имеется одинаковый набор инструментария для проведения анализа данных. Тут используются такие методы как многомерный анализ (OLAP), кластеризация данных, проведение анализа регрессии, поиск закономерностей. Так же существуют и программные продукты,

выполняющие эти же функции, которые позволяют работать с большими данными. К ним можно отнести: SAP HANA, Greenplum Chorus, Aster Datan Cluster. Важным моментом в анализе больших данных является то, что нельзя заикливаться на одном методе, а брать только самые ключевые моменты. Ключевым фактором скорости при работе с большими данными является количество операций ввода и вывода и эффективность ключевых индексов.

Многомерный анализ строится на построении многомерного OLAP куба, который в результате выводит таблицу с ячейками. Внутри этих ячеек находятся показатели. В свою очередь OLAP подразделяется на такие системы, как MOLAP, ROLAP и HOLAP. Среди них самой изученной является ROLAP, а MOLAP и HOLAP относятся к категории «ноу-хау» что мало изучено.

При использовании регрессии строится параметрическая функция, которая основывается на числовых величинах и определенный промежуток времени. Использование такого метода предполагает то, что использование нынешних данных с промежутками времени может предсказать дальнейшее значение этих величин уже в будущем.

Метод классификации отчасти схож с методом регрессии, но построение тут строится на зависимости одного переменного от нескольких других.

Кластеризация строится на принципе разбиения групп по схожим признакам. Члены одной группы схожи по определенным признакам между собой, но разные по сравнению с другими. Тут уже идет работа с метаинформацией. Таким примером может служить поисковая система, причем любая.

При выполнении различного рода "манипуляций" с большими массивами данных нет определенного способа обработки этих данных. Поэтому существует множество способов, которые отличны друг от друга, но стремятся к единому результату. Отличием этих способов является производительность, удобство в эксплуатации, а так же технологии обработки данных и требования данных.

В СУБД есть возможность увеличения скорости обработки данных при использовании определенных встроенных механизмов. Помимо оптимизации работы БД, можно использовать подходы, которые во много раз увеличивают скорость обработки информации. Например, «Комбинированная модель». В ней использую различного вида математические модели для обработки. Данные проходят через ряд моделей, которые отбирают данные по своему функционалу. В Комбинированной модели есть свое правило «не тратить время на обработку того, что можно и не анализировать».

В модели есть закономерность от простого к сложному (рис. 1). В начале используются простые алгоритмы решения задачи, которые в процессе обработки отбирают данные, под силу их обработки или не стоящие смысла обрабатывать. Тем самым остальные данные идут на дальнейшую

обработку, где используются более сложные алгоритмы обработки. В итоге остается этап со сложной системой обработки, но и объем данных уже не велик, что увеличивает скорость обработки в несколько раз [3].



Рисунок 1– «Комбинированная» модель обработки больших массивов данных[3].

Есть другая модель, которая называется «параллельная обработка» (рис.2). Это еще один способ обрабатывать БМД с большей скоростью, чем в обычном режиме. Суть способа в том, что поток данных он делит на сегменты и для каждого сегмента строится своя собственная модель.

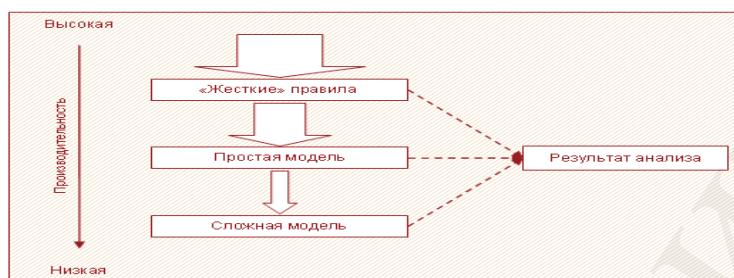

Рисунок 2 – Модель «параллельной» обработки больших массивов данных[3]

В итоге все полученные результаты объединяются в один единый. Этот подход позволяет выполнять обработку с большей скоростью, благодаря тому, что данные обрабатываются пучками и не требует больших объемов памяти. Режим ETL значительно уменьшает время работы, а также дает хорошее преимущество в том, что создавать и содержать простые модели по отдельности легче, чем одну массивную.

Существует много подобных методов, которые различными способами, своими фишками и особыми технологиями позволяют выполнять функцию увеличения скорости обработки данных занимая при этом малое количество времени.

Выводы. В настоящее время предприятиям приходится работать с большими объемами информации, которая часто обновляется и приходит из разных источников. С помощью технологий Big Data предприятия могут анализировать огромные массивы данных и выявлять полезные

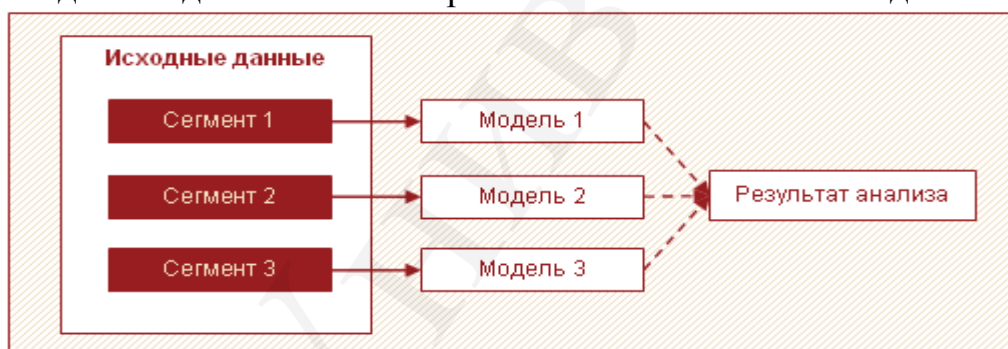
закономерности, дающие им конкурентные преимущества. Для более легкого восприятия и быстрого принятия управленческих решений необходимо представить результаты анализа данных визуально. На данный момент есть несколько видов представления массивов данных. Но существующие методы визуализации еще недостаточно развиты и требуют усовершенствования.

Литература:

1. http://polit.ru/article/2013/12/09/ps_bigdata – Большие данные // [Электронный ресурс]. –Дата обращения:24.03.2016 г.
2. <http://www.osp.ru/os/2012/07/13017638> – Проблемы анализа Больших Данных // [Электронный ресурс]. Дата обращения:27.03.2016 г.
3. <https://basegroup.ru/community/articles/very-large-data> – Анализ больших объемов данных//[Электронный ресурс]. Дата обращения:28.03.2016 г.

Краткое резюме

В данной статье обоснована перспективность применения технологий Big Data. Рассмотрены проблемы и описаны современные методы анализа больших данных. Показаны преимущества при использовании технологий Big Data.

Қысқаша түйіндеме

Бұл қағаз технологиялар Big Data перспективалы пайдалануды негіздейді. Проблемалар және ірі деректерді талдау қазіргі заманғы әдістерін сипаттайды. Технологияларды пайдалана отырып, BigData артықшылықтары.

Executivesummary

This paper substantiates the use of promising technologies Big Data. The problems and describes modern methods of analysis of large data. The advantages of using technologies Big Data.

Елібай А.Ә.

«Экология» мамандығының магистранты
Ғылыми жетекші: «Табиғатты пайдалану экономикасы»
кафедрасының доцент м.а., б.ғ.к. Бөрібай Э.С.

АЛМАТЫ ҚАЛАСЫ ТОПЫРАҚ РЕСУРСТАРЫНЫҢ АУЫР МЕТАЛДАРМЕН ЛАСТАНУЫНА ЭКОЛОГИЯЛЫҚ МОНИТОРИНГ ЖҮРГІЗУ

Ключевые слова: мониторинг, мегаполис, эмиссия, предельно-допустимое концентрация (ПДК), гидрометеорология, аккумуляция, техногенез, энергосбережение.

Кілтті сөздер: мониторинг, мегаполис, эмиссия, рауалды шекті концентрация (РШК), гидрометеорология, аккумулятивті, техногенді, энергияүнемдеу.

Key words: monitoring, metropolis, emissions, maximum permissible concentration (MPC), hydrometeorology, accumulation, technogenesis, energy saving.

Алматы қаласы еліміздегі ең ірі мегаполис болып табылады. Қазіргі таңда Алматы еліміздің экономика, қаржы, мәдени және білім беру орталығы болып қана қоймай, сонымен қатар өндірістің өсуі, экономиканың дамуы, халықтың әл-ауқатының жақсаруы қоршаған орта мен қала экологиясына кері әсерін тигізуде. Ауаны ластаушы стационарлы, жылжымалы көздердің жылдан-жылға артуына байланысты қала атмосферасының ластану деңгейі халықтың денсаулығына кері әсерін тигізіп отырғаны аса маңызды экологиялық жағдайды тудырып отыр.

Осы жағдайды ушықтыруға қомақты үлес қосып жатқан қаламыздағы автокөлік қозғалысы екендігі баршамызға аян. Алматыда автокөліктің саны 521 мыңнан астам бірлікті құраса, халықтың автокөліктерге ие болу деңгейі әрбір 1000 адамға есептегенде 350-ден астам жеңіл көлікке жетіп отыр.

Алматы қаласы гидрометеорологиялық мониторинг орталығының ресми мәліметтеріне сүйенсек, соңғы жылдары экологиялық жағдай жақсаруға бет алғанын айтуға болады. Алматыда атмосфералық ауаның ластану деңгейі 2008 жылы 13,3 құраса, 2015 жылы бұл көрсеткіш 11,1 құрады.

Экологиялық проблемалардың қоғам үшін жоғарғы маңыздылығын ескере отырып, қала әкімшілігі мегаполистің экологиялық жағдайын жақсарту үшін кешенді жұмыс атқарып жатқаны белгілі. Соған қарамастан Алматы қаласының экологиясы күн тәртібінен түскен емес.

Біздің зерттеулерімізде топырақтың құрамындағы ауыр металдардың мөлшерін анықтауға ерекше мән берілді. Себебі, су және атмосфералық ауа ортасы ауыр металдардың қозғалысы үшін миграциялық орта болып саналса, ал топырақ ресурсы объективті орта болып қана қоймай, техногенді ластануды, ластаушы заттардың эмиссиясын айқындайтын тұрақты индикатор. Ауыр металдар топырақ қабатында жинақтала отырып, уыттылығының деңгейіне байланысты топырақ түзуші бионттардың биологиялық белсенділігіне әсер етіп, дамуын тежейді.

Зерттеу нысаны ретіндеөзіміз тұратын жерлердің топырақ ресурстарынан үлгілер алынып, құрамындағы кейбір ауыр металдар мөлшері анықталды. Олар: №1 – Бас ботаникалық бақ; №2 – Нархоз университеті; №3 – Шаңырақ ықшам ауданы; №4 – Каменка.

Зерттеу нәтижелері. Топырақтың ауыр металдармен (Cd, Cu және Pb) ластану дәрежесін анықтау жұмысы «Алматы қаласы гидрометеорологиялық мониторинг» мекемесінің экологиялық ақпараттар және химико-аналитикалық зерттеу лабораториясында жүргізілді.

1-кесте. Алматы қаласы бекеттерінен анықталған топырақ құрамындағы ауыр металдар мөлшері

№	Үлгілер	Көктем			Күз		
		Ауыр металдар мөлшері, мг/кг					
		Pb	Zn	Cu	Pb	Zn	Cu
1	Ботан. бақ	25,5±1,5	18,5±0,8	0,5±0,02	28,3±1,2	20,7±1,5	0,5±0,01
2	Нархоз	47,0±1,2	20,7±1,1	0,75±0,01	59,7±1,8	31,3±1,7	1,2±0,02
3	Шаңырақ	86,7±2,4	33,0±1,6	1,2±0,03	107,0±8,3	32,0±1,2	1,7±0,02
4	Каменка	113±6,3	25,7±0,9	0,8±0,03	127±8,8	25,0±1,2	1,2±0,02
	РШК	32,0	23,0	3,0	-	-	-

Топырақ құрамындағы ауыр металдардың мөлшері жылдың көктем және күз айында анықталды (1-кесте). Қорғасын мөлшері РШК-мен (32 мг/кг) салыстырғанда ең қарқынды ластанған Каменка елді мекенінде көктем айында 113 мг/кг мөлшерде жоғары болды.

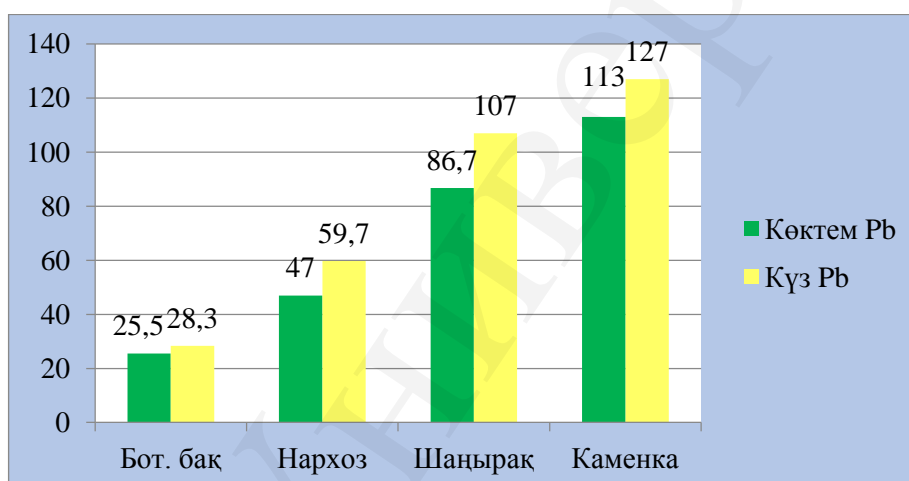

1-сурет. Топырақ құрамындағы қорғасынның мөлшері, мг/кг

Мырыш элементі РШК-мен салыстырғанда зерттелген барлық үлгілерде жоғары көрсеткіште болды. Ал мыстың мөлшері 20м қашықтықтан алынған топырақ үлгісінде 83% жоғары болды. Барлық үлгілерде зерттелген ауыр металдардың мөлшері жоғары екендігі байқалды.

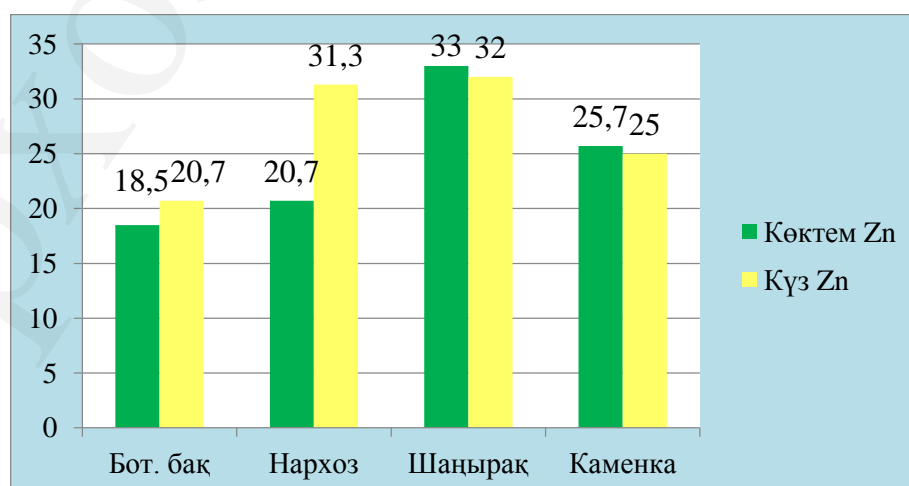

2-сурет. Топырақ құрамындағы мырштың мөлшері, мг/кг

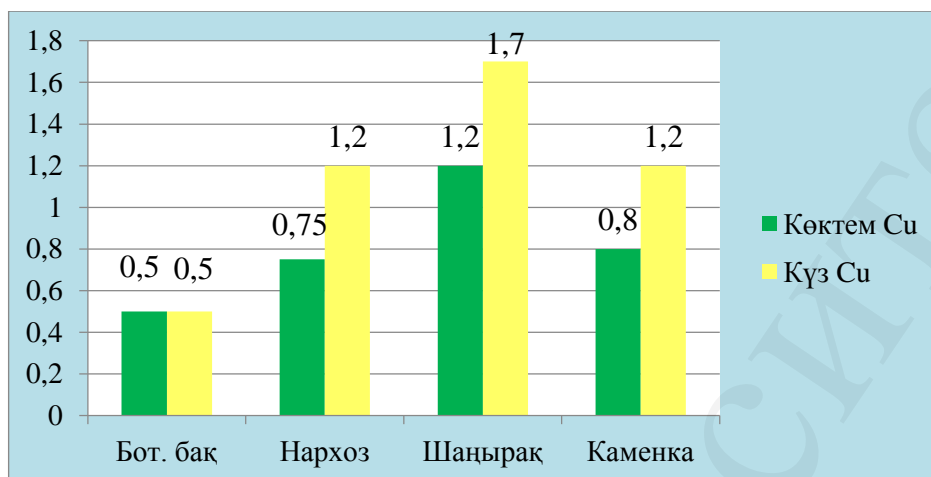

3-сурет. Топырақ құрамындағы мыстың мөлшері, мг/кг

Қорытынды. Алматы қаласының ластануын тудыратын ең басты ластаушы көздерге автокөліктердің қозғалысын және қаланың негізгі экологиялық мәселелерінің бірі ластаушы заттардың эмиссиясы болып табылады. Қаладағы экологиялық мәселені төмендету шараларының бірі толықтай табиғи газға көшу, экологиялық таза отынды пайдалану. Сондықтан бірінші кезектегі шараларға: ТЭЦ-1 қазандық агрегаттарына жаңа эмульгаторлар қою; ТЭЦ-1-дегі ескірген қазандық агрегаттарын ауыстыру; әртүрлі бағыныстағы қазандықтарды экологиялық талаптарға сай жаңа қондырғылармен жабдықтау; тау бөктері аймағы қазандықтарын электрмен жылытуға көшіру жоспарланған. Сонымен қатар отынның әр түрімен жұмыс істейтін қазандық агрегаттары мен қазандықтарды қалдықтардан нормативті тазалануын қамтамасыз ететін тазалау қондырғыларын қолдануға баса назар аударылу керек.

Алматы озық инженерлік-техникалық қызметкерлері, экологтары, маркетологтары, экономистері, ғылыми зертханалары, сертификаттық орталығы, озық конверсиялық қондырғысы, республика бойынша дамыған инвестициялық, инновациялық, ақпараттық және білім инфрақұрылымы бола отыра, қаланы көгалдандыру жүйесін де шектемеу керек. Қаланың еркін кәсіпкерлік мәртебесі ынталандырушы салықпен, энергия үнемдегіш тауарларды, озық технологияны енгізумен, Қазақстан бекіткен энергия тиімділігі Еуропа Хартиясы мен энергия үнемдеу туралы заңда қарастырылған энергия көздерін пайдалану мен нығайту жұмыстарын жалғастыру керек. Қала аумағын экологиялық аудандастыру мен экологиялық жол берілген жүктеме көлемін ескере отырып, нақты қала құрылысы саясатын жүргізуді оңтайландыра отырып, урбаанизация жағдайын ескере отырып, Алматы қаласының экологиялық картасын қайта құру қажет деп санаймыз. Сол үшін Алматыға құрылыс салу мен оны жоспарлаудың тиісті тәртіптерін, стандартқа сай экологиялық нормативтерін әзірлеу қажет.

Әдебиеттер:

1. Методика выполнения измерения массовой концентрации металлов в атмосферном воздухе атомно-адсорбционным методом с электротермической атомизацией. М 02-09-99. - СПб., 1999. - 13 с.
2. Кошелев В.К. Эколого-экономическая оценка городов Казахстана. //Вестник КазЭУ. №3 2004.
3. Состояние атмосферного воздуха города Алматы в 2012 году. РГП “Казгидромет”. Алматы, 2013.

Қысқаша түйіндеме

Мақалада Алматы қаласы топырақ құрамының ауыр металдармен ластануының экологиялық мәселелері және ластанған топырақты рекультивациялау жолдары қарастырылған.

Краткое резюме

В статье рассматриваются экологические проблемы загрязнения почв г. Алматы тяжелыми металлами и методы биорекультивации загрязненных почв.

Executivesummary

The article deals with the environmental problems of soil pollution with heavy metals in Алматы and methods of bioremediation of contaminated soils. The article deals with the environmental problems of soil pollution with heavy metals in Алматы and methods of bioremediation of contaminated soils.

Елібай А.Ә.

«Экология» мамандығының магистранты
Ғылыми жетекші: «Табиғатты пайдалану экономикасы»
кафедрасының доцент м.а., б.ғ.к. Бөрібай Э.С.
«Экология» мамандығының магистранты

АЛМАТЫ ҚАЛАСЫ АУА БАССЕЙІНІНІҢ АУЫР МЕТАЛДАРМЕН ЛАСТАНУЫН АНЫҚТАУ

Ключевые слова: тяжелые металлы, мегаполис, эмиссия, предельно-допустимое концентрация (ПДК), гидрометеорология, аккумуляция, техногенез, энергосбережение.

Кілтті сөздер: ауыр металдар, мегаполис, эмиссия, рауалды шекті концентрация (РШК), гидрометеорология, аккумулятивті, техногенді, энергияүнемдеу.

Key words: heavy metals, metropolis, emissions, maximum permissible concentration (MPC), hydrometeorology, accumulation, technogenesis, energy saving. Heavy metals, metropolis, emissions, maximum permissible concentration (MPC), hydrometeorology, accumulation, technogenesis, energy saving.

Адамның тіршілік ортасы бұл табиғи және қоғамдық түр ретінде қалыптасуына мүмкіндік беретін табиғи және жасанды жағдайлардың жиынтығы. Адамдардың шаруашылық қызметі қазіргі кезде биосфераны ластаушылардың негізгі көзі болып отыр.

Атмосфералық ауаның ластануы су мен топырақты айтарлықтай нашарлататын бірден-бір факторлар.

Алматы қаласында ауа бассейнін ластау деңгейі бойынша басты орында жылжымалы көздерден бөлінетін ластаушы заттардың үлесіне тиеді. Қаланың ішіндегі жанармай құю станциялары көбеюі де қала экологиясына кері әсерін тигізуде. Мысалы, тек «Қаскелең-Алматы» тас жолының бойында 60-тан астам май құю станциясы жұмыс істейді. Бұларда ауаны ластайды, себебі бір автокөлік сағатына 8-10 текше метр улы газ шығарады (1-сурет).

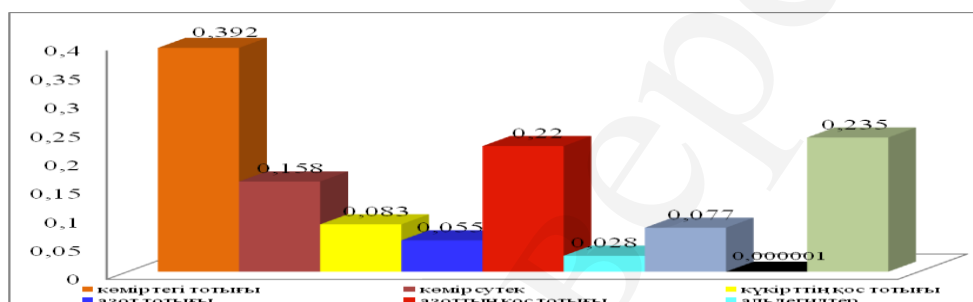

1-сурет. Автокөліктерден бөлінетін ластаушы заттар, г/сек

Біздің жұмысымыздың негізгі мақсаты ауа құрамындағы кейбір ластаушы ауыр металдардың мөлшерін анықтау. Қала әуе бассейнінің ауыр металдармен (Cd, Cu және Pb) ластану дәрежесін анықтау жұмысы «Алматы қаласы гидрометеорологиялық мониторинг» мекемесінің экологиялық ақпараттар және химико-аналитикалық зерттеу лабораториясында тәжірибелік практика барысында жүргізілді. Зерттеулер барысында атмосфералық ауаның құрамындағы Cd және Cu мөлшері РШК-дан аспады. Ал Pb – РШК-дан жоғары болды.

Зерттеу нысаны ретінде Алматы қаласының атмосфералық ауаны бақылайтын екі бекеттен алынды:

№1 бекет: Амангельді көшесі, Абай даңғылынан жоғары (Бостандық ауданы);

№2 бекет - Райымбек даңғылы, Наурызбай батыр көшесімен қиылысы (Жетысу ауданы).

Атмосфералық ауа құрамындағы ауыр металдарды анықтау жұмысы «АВХ» фильтры арқылы 18 м³ ауа жіберілді, сонан соң фильтрді 4 мл HNO₃ (конц., ОХЧ) күйдіріп, 0,3 мл H₂O₂ (конц.) қосып, 0,5 сағатқа қалдырылды. Фильтрді кептіріп, кепкен қалдыққа 0,2 мл HNO₃ қосып ертіндінің көлемін дистилденген сумен 25мл-ге дейін жеткіздік. Еріген заттың құрамындағы ауыр металдардың мөлшерін «Shumadzu» фирмасының спектрометрінде өлшенді.

Алынған мәліметтер Microsoft Excel бағдарламасы бойынша корреляциялық-регрессия және дисперсті талдау арқылы «TotalComander 6.53-Sam» және «Mathcad» программалары бойынша есептелді.

Зерттеу жұмыстары қыс мезгілінде жүргізілді. Атмосфералық ауаның құрамында кадмий мөлшері РШК-дан аспады. Барлық үлгілерде кадмийдің мөлшері қалыпты деңгейде болды ($0,0003 \text{ мг/м}^3$). Ал қорғасынның мөлшері ауа құрамында анағұрлым жоғары екендігі байқалды.

№1 бекетте: қорғасын мөлшері – 1,0 РШК;

№2 бекетте ауа құрамындағы қорғасынның мөлшері – 1,8 РШК болды. Ауа құрамының ауыр металдармен ластану қарқыны әсіресе қаланың төменгі бөлігінде анағұрлым жоғары болды.

Алматы әуе бассейнінің ластануына байланысты қаланың негізгі экологиялық мәселелерінің бірі жылу көздерінен шығатын қалдықтар болып табылады. Олардың көпшілігінің тозығы жеткен. Қаланың жылу энергетика кешеніндегі экологиялық дағдарысты төмендету табиғи газ сияқты экологиялық таза отынды пайдаланғанда ғана мүмкін. Сондықтан бірінші кезектегі шараларға әртүрлі бағыныстағы қазандықтарды экологиялық талаптарға сай жаңа қондырғылармен жабдықтау; тау бөктері аймағы қазандықтарын электрмен жылытуға көшіру көзделіп отыр. Сонымен қатар отынның әр түрімен жұмыс істейтін қазандық агрегаттары мен қазандықтарды қалдықтардан нормативті тазалануын қамтамасыз ететін тазалау қондырғыларын қолдануға баса назар аударылу керек.

Алматы озық инженерлік-техникалық қызметкерлері, экологтары, маркетингтері, экономистері, ғылыми лабораториялары, сертификаттық орталығы, озық конверсиялық қондырғысы, республика бойынша дамыған инвестициялық, инновациялық, ақпараттық және білім инфрақұрылымы бола отыра, елде қаланы көгалдандыру жүйесін алғашқы болып шешуге қабілетті.

Қаланың еркін кәсіпкерлік мәртебесі ынталандырушы салықпен, энергия үнемдегіш тауарларды, технологияны енгізумен қатар экологиялық жол берілген жүктеме көлемін ескере отырып, нақты қала құрылысы саясатын жүргізуді қарастырады.

Қазіргі уақытта Алматы қаласы көгалдандыру бойынша барлық нормативтік көрсеткіштердің орындалмауымен көзге түсіп отыр. Жалпы пайдаланылатын жасыл желек қала аумағының 39%-ын құрайды, бір тұрғынға 16,9 ш.м. келеді. Көптеген бақтар, саябақтар, көше бойындағы ағаштар нашар күйде және көгалдандырудың бірыңғай жүйесімен үйлестірілмеген.

Жинаяқталған тәжірибе қала экологиялық мәселесінің "Қазақстан-2030" даму Стратегиясында қойылған тиісті міндеттегі жаңа экономикалық қатынастарға құрылуға және өнімділігі жоғары, экологиялық қауіпсіз технологияны, өндірісті, қондырғы мен тауар өндірісін енгізуді ынталандыруға бағытталған.

Әдебиеттер:

1. Экологическое состояние г. Алматы. Статистический бюллетень. Управление статистики г. Алматы, 2012.
2. Санитарно-эпидемиологические требования к атмосферному воздуху. - М.: 18.08.2004. - № 629.

Қысқаша түйіндеме

Мақалада Алматы қаласы ауа құрамының ауыр металдармен ластануының экологиялық мәселелері және қала экологиясын жақсартудың шаралары қарастырылған.

Краткое резюме

В статье рассматриваются экологические проблемы загрязнения воздушного бассейна города Алматы тяжелыми металлами и пути улучшения экологии города.

Executivesummary

The article deals with the environmental problems of air pollution in Almaty heavy metals and ways to improve the city's environment.

Есбергенова Э.С.

Магистрант 2 курса специальности «ВТиПО»

Научный руководитель: к.с.н., и.о.доцента
кафедры «Прикладная информатика»

Скакова А.Ж.

МОДЕЛИ МЕЖДУНАРОДНОГО ДИСТАНЦИОННОГО ОБУЧЕНИЯ

Ключевые слова: Дистанционное обучение, модель, онлайн, связь, образование

Кілттік сөздер: Қашықтықтан оқыту, модель, онлайн, білім, арна

Keywords: Distance learning, model, online, communication, education

Дистанционное обучение приобретает особое значение в условиях интернационализации образования. Появление компьютерной связи, передача информации в режиме онлайн и интерактивное телевидение открывают новые горизонты.

За последнее десятилетие появилось несколько моделей международного дистанционного обучения. Все они предполагают некое партнёрство и мероприятия по местной поддержке студентов. В работе

Л. Моран, председателя Ассоциации непрерывного обучения (Канберра, Австралия), представлены три таких модели.

Примером первой модели служит Открытый учебный институт (ОУИ) Гонконга, который приобретает у других стран пакеты курсов дистанционного обучения, адаптирует их применительно к культурной среде Гонконга и профессиональным потребностям, а также обучает, оценивает успеваемость и выдаёт собственные удостоверения с прохождением курса. Первоначально преподавание здесь велось только на английском языке, сейчас ОУИ осуществляет перевод отдельных курсов на китайский язык и вводит некоторые курсы, где с самого начала преподавание ведётся на китайском языке; он также предлагает программы перевода с одного языка на другой. Решающим моментом в успешной деятельности ОУИ было оказание местной консультативной поддержки, которая способствует включению неизбежной культурной специфики в оригинальный материал, помогает студентам овладеть академическим языком и обеспечивает необходимую форму взаимодействия. Формы интерактивности включают не только личные занятия с руководителем и возможность заниматься самостоятельной работой в спокойной обстановке, но также автоматизированную диалоговую систему с речевым ответом. Для этой модели необходимо предварительное условие — исходный институт должен получить международные авторские права на весь материал третьей стороны. Это дорогостоящая и требующая большого времени процедура, которая обычно осуществляется только тогда, когда она оправдана широкомасштабным рынком.

Вторая модель — “партнёрская” — предполагает заключение контракта, согласно которому один партнёр подготавливает и производит материалы, экзаменует студентов и выдаёт свидетельства об окончании курсов, а другой — организует преподавание, систему поддержки и местное управление. В качестве примеров можно назвать партнерство Университета Южной Австралии с Баптистским колледжем в Гонконге и Сепангским технологическим институтом в Малайзии; партнёрство колледжа Дистед в Пенанге с несколькими австралийскими, британскими и канадскими институтами. Студенты могут проходить все курсы на месте или провести последние годы в учебном заведении за границей. Эта система опирается в основном на печатные материалы и материалы на базе автономного компьютера. Обычно преподавание и изучение ведётся на английском языке, и некоторые местные партнёры предлагают подготовительные курсы английского языка или другие формы языковой поддержки.

В настоящее время развивается третья модель — “виртуальные учебные системы” на основе телевидения и/или компьютерной связи. Ей, вероятно, будут присущи многие черты партнёрской модели, потому что, несмотря на способность информационных технологий преодолевать геополитические границы, студенты будут по-прежнему нуждаться в местной поддержке, предлагаемой властями. Однако виртуальная модель,

очевидно, предполагает создание региональных и панглобальных компаний и консорциумов, где местные организации выступают в качестве посредников и поставщиков вспомогательных услуг и средств электронного доступа. В национальном масштабе зачатки этой модели можно увидеть в таких консорциумах, как Открытые университетские системы в Австралии и Великобритании. Другим примером может служить Национальный технологический университет, который стремится продвинуть свои телевизионные и компьютерные программы высшего технического образования из Соединённых Штатов в Азиатско-Тихоокеанский регион. Операторы кабельного телевидения в ряде азиатских центров рассматривают вопрос о создании “учебных каналов” в сотрудничестве не только с отечественными организациями дистанционного обучения, но и с международными и коммерческими партнёрами в области дистанционного обучения. Поначалу они могут действовать как обычное кабельное телевидение и/или телевидение по запросу, но затем быстро перейдут к видеоконференцсвязи, компьютерной коммуникации и передаче в режиме онлайн. Темпы эволюции этих систем непосредственно связаны с состоянием национальной технической инфраструктуры; непременным условием является надёжная, быстродействующая, доступная и высококачественная ширина полосы частот.

Немецкий ученый Б.Розе информирует о планах создания с помощью компьютерных сетей всемирного заочного центра обучения. Американские учёные К.Чик и Н.Картер работают над созданием системы обучения будущего. К.Чик, вице-президент Нью-Йоркского института технологии, Н.Картер, специалист в области высшего образования, хотят использовать компьютерные магистра для продажи учебных программ во всемирном масштабе. В их представлении это должен быть своего рода телеуниверситет, в рамках которого будет распространяться учебный материал, собранный из всех базовых центров образования.

Так называемая глобальная сеть обучения (Global Learn Network, GLN) должна быть создана, по их мнению, на основе соединения персональных компьютеров, способных воспроизводить информацию. Эксперты известных международных университетов у работают над учебными программами, оснащёнными мультимедиа которые будут использоваться для создания этой сети. Центральное управление GLN предусмотрено разместить в Швейцарии, где будет находиться головной банк компьютерных данных с пополняемым учебным материалом.

“Знания будут предоставляться всем группам населения во всём мире, — обещает Картер, выступая в качестве члена правления GLN. Прежде всего через эту сеть наряду с общими знаниями будут распространяться академические программы. Преподаватели университетов преимущественно из областей естественных и технических наук, медицины, окружающей среды и энергетики, входящие в мировую элиту, должны будут распространять свои ноу-хау через сеть GLN”. Учебные планы и тематику

будет утверждать международный совет. Уже сейчас ставится вопрос о создании всемирной системы единых стандартов для выдачи документов об образовании.

Функционирование сети обеспечивается подключением к головной базе в Женеве с помощью телефонных каналов к ISDN. Затем нужная программа передаётся в компьютер пользователя и прорабатывается интерактивно в соответствии с индивидуальным темпом обучения. В дальнейшем с помощью компьютера, видеокамеры и линии передач данных осуществляется прямой контакт с соответствующим преподавателем. Предусмотрен также доступ к обширной литературной базе данных.

Кроме того, запланированы так называемые телеверсии, прежде всего для стран “третьего мира”, которые не имеют соответствующей инфраструктуры. Эти учебные приспособления с автоматизированными рабочими местами имеют с помощью спутника доступ кноу-хау высокого уровня. В университетах или на предприятиях эти телеверсии также могут использоваться в области образования и повышения квалификации.

Среди инициаторов создания GLN — около 50 ученых, научные коллективы, предприятия, а также представители национальных и международных организаций. Среди них: ЮНЕСКО, Международный союз телекоммуникаций (International Telecommunication Union) в Женеве, а также 120 университетов, прежде всего в США, Швейцарии, ЮАР и Великобритании; такие предприятия, как американский телекоммуникационный гигант АТТ и производитель компьютеров “Силикон Графике”, который должен будет содействовать снабжению сети GLN оснащенными мультимедиа компьютерами. Практически разработаны предварительные соглашения с поставщиками аппаратуры и программного обеспечения, а также с целым рядом университетов.

Замыслы Чика и Картера наталкиваются только на одно препятствие — вопрос об их финансировании полностью открыт. Эксперты определяют потребности в начальных инвестициях суммой около 200 млн. долл. Предполагается, что GLN будет действовать как коммерческая организация, программы обучения будут продаваться.

Сложности с начальным финансированием не страшат нью-йоркских революционеров в области образования. Они считают, что их проект будет настолько популярен, что в дальнейшем они смогут даже выпускать акции для финансирования дальнейшего расширения своей сети. Миллиарды долларов должны быть, по их предположению, получены только при эмиссии этих акций.

Такие международные организации, как ЕС и ОЭСР, одна из целей которых содействие развитию высококачественного образования путём сотрудничества между странами-членами, рассматривают дистанционное обучение как ключевой фактор в работе по расширению доступа к образованию, повышению компетенции граждан. Это нашло свое отражение в программах ЕС, которые осуществлялись в 2006—2014 гг., а также в новых

программах, запланированных на 2014—2017 гг. Комиссии ЕС предприняли новые инициативы по созданию проектов содействия развитию информационных и коммуникационных технологий в области образования как в странах ЕС, так и не входящих в этот союз государств.

В рамках ОЭСР организуются рабочие группы для стимулирования развития информационных и коммуникационных технологий в области образования. Задача группы — идентифицировать критерии качества информационных систем, чтобы провести анализ рык технологий и тем самым облегчить партнёрство пользователей и формации. Особое значение придаётся дистанционному обучению связи с развитием непрерывного образования.

Литература:

1. Дистанционное обучение в современном мире. Сборник обзоров/РАН ИНИОН. Центр науч.-информ.исслед.глобал и регион.пробл.; Отв.ред. Зарецкая С.Л. М.: ИНИОН РАН, 2012. – 136 с.
2. Хакимова Т. Қашықтықтан оқыту технологиясы: Оқу-әдістемелік құралы – Алматы: Қазақ университеті, 2015.-196 бет.

Қысқаша түйіндеме

Бұл мақалада халықаралық қашықтықтан оқыту модельдері қарастырылған. Батыс елдері университеттерінің қашықтықтан оқыту технологиясын енгізу ерекшеліктеріне көңіл бөлінген.

Краткое резюме

В этой статье рассматривается модели международного дистанционного обучения. Рассмотрены опыты внедрения дистанционного обучения в западных странах.

Executivesummary

This article discusses the model of international distance learning. The experience of the introduction of distance learning in the Western countries.

ИННОВАЦИИ КАК ВЕДУЩИЙ ФАКТОР РАЗВИТИЯ СОВРЕМЕННОЙ ТУРИСТСКОЙ ОТРАСЛИ

Ключевые слова: инновация, технология, туризм, услуги, виды туризма, Казахстан.

Кілт сөздер: инновация, технология, туризм, қызмет, туризм түрлері, Қазақстан.

Keywords: innovation, technology, tourism, services, types of tourism, Kazakhstan.

Рыночная экономика диктует свои правила во всех отраслях, в том числе и в туристском бизнесе. Каждое туристское предприятия стремится быть конкурентоспособным, увеличивать доходы, занимать лидирующие позиции и предоставлять клиентам качественные услуги [1]. Благодаря внедрению инновационных технологий, туристский бизнес успешно развивается. Сравнивая предыдущие десятилетия, можно сказать, что поток туристов увеличился за счет появления новых услуг, которые связаны с внедрением высокотехнологичного оборудования.

Туризм в Казахстане может развиваться по всем направлениям, так как у нас имеются большие ресурсы для его развития. Этим мы должны пользоваться для того, чтобы весь мир знал о нас, о наших традициях, обычаях и красотах. В то же время экономика нашей страны может подняться за счет притока большого количества туристов.

Туризм это отрасль, которая не может развиваться отдельно, она затрагивает такие отрасли как:

- экономика
- политика
- экология
- культура
- инфраструктура.

В наше время инновации занимают основное место в развитии какой-либо деятельности. Ведь каждый стремится показать лучшее, и в этом им помогают передовые технологии, инновации. Каждый день в мире появляется новое изобретение, используя их, мы улучшаем качество, скорость и количество товаров. Эти технологии усовершенствуются и больше радуют нас своей работоспособностью.

Инновации являются движущей силой любой отрасли. Новые открытия, новые возможности всегда привлекают людей, особенно в

туризме. Туристов всегда привлекают новые места, новые туры и просто что-то, что отличается от обыденного. Инновации в туризме мощнейший двигатель, который открывает новые возможности. С каждым годом потребность туристов меняется, они хотят больше, интересней, и что-либо необычное. Согласно этому должно и меняться и предложение, разработка все новых видов туризма, новых маршрутов и экскурсий.

Что касается развития инновации в туризме, это связь может быть безграничной, поскольку инновация в данной отрасли ведет за собой ряд улучшений. Это развитие инфраструктуры (туробъекта, города), скоростной обмен информацией (программы для бронирования гостиниц и т.д.), новейшее оборудование, здания, развитие культуры страны, улучшение экономики, упрощение туристских формальностей, развитие медицины, развлекательных программ (одно из направлений туризма), часто проводимые показы, спортивные и культурно-зрелищные мероприятия и т.д. [2].

Идти в ногу со временем основной момент в туризме. Если когда-то туристов привлекал пляжный отдых, то сейчас тенденция довольно-таки меняется. Туристам интересны культура, традиции места их отдыха. Все больше популярности набирает экологический туризм, если рассматривать инновации здесь можно, к примеру, использовать 3D карты по маршрутам. Если экскурсия проходит по заповедным зонам можно отслеживать перемещения животных по территории.

Инновации в туризме заметно могут повлиять и на экономику страны. С одной стороны привлечение иностранных туристов увеличит капитал в казне страны. С другой стороны, если создатели новых технологий будут именно граждане РК, создадутся новые рабочие места, появятся возможности роста малого и среднего бизнеса. Большинство новшеств, приобретаются нами у иностранных компаний, хотя много именно молодых изобретателей есть и у нас в стране, нужен капитал, чтоб вложиться в эти проекты.

Для стабильного развития туризма и инновации в нашей стране нужны соответствующие условия, поддержка со стороны государства и отечественных инвесторов и самое главное помощь местного населения. Это все достигаемо, Казахстан в будущем будет одним из крупных туристских центров.

Конечно социальный фактор в развитии новых, передовых технологиях играет немаловажную роль. Если доходы населения не соответствует с использованием инноваций, то внутренний туризм может идти на спад. Или же если брать, к примеру, такой социальный фактор как возраст. Если в Европе основную массу туристов составляют именно люди третьего возраста, которые неплохо ориентируются в новых технологиях, используя различные гаджеты. Что касается нашей страны, то наши туристы преклонного возраста не имеют возможности пользоваться ими, либо не имеют с ними обращаться.

Инновации в туризме отчасти могут коснуться и нашу инфраструктуру. Если мы не сможем сделать условия для нормального функционирования технологий (провести коммуникации во всех регионах страны, улучшить дорожные строения и т.д.), то пользы от этих технологий не будет.

На примере других стран можно инновации применить и в культурной сфере деятельности. Как нам известно, любая информация запоминается в наглядном представлении. Например, отказаться от обычного посещения музея и разработать голографический тур по музею.

Если говорить про инновации в медицине, то в туризме это даст новый импульс для развития лечебно - оздоровительного туризма. Используя вкупе с природными ресурсами, мы можем быть конкурентоспособными и в этой области туризма.

Инновации в туризме включает разработку и создание новых услуг ориентированных на туристов, т.е. развитие и расширение сферы услуг[3]. Это все делается ради туриста, клиента который хочет отдохнуть и мы должны предоставить ему качественную услугу, за которую получаем прибыль. Каждый работник в сфере услуг должен делать туриста счастливым!

Инновации - это действия по внедрению достижений науки и техники в технологии и управление, в том числе и в социальной сфере, т.е. в организациях, занимающихся предоставлением услуг населению. Нововведения характерны для различных сфер человеческой деятельности. Инновационные процессы имеют специфические особенности, хотя и подчиняются общим закономерностям экономического развития. Более того, туризм является частью социально экономической системы общества, и не случайно в некоторых странах индустрию туризма включают в производственную деятельность.

Вывод: инновации в туризме приносят новые идеи, услуги и продукты на рынок, что позволяет сервису и уровню предложения переходить на более высокую ступень развития, облегчает непосредственную связь между производителями и потребителями, что в свою очередь ведет к уменьшению роли турагентств. Применение инновационных технологий в туристской индустрии неизбежно приводит к процессу сокращения традиционного посредничества и способствует промышленному реструктурированию и новшеству.

Литература:

1. Ушаков Д.С., Малахова Н.Н. Инновации в туризме и сервисе. – Ростов-на-Дону.: МарТ, 2008. – 224 С.
2. Изотова М.А., Матюхина Ю.А. Инновации в социокультурном сервисе и туризме. М.: Научная книга, 2006. – 136 с.
3. Гуржий Н. Н. Инновационные технологии в туристической индустрии // Устойчивое развитие экономики. – 2013. – № 3. – С. 221–224.

Краткое резюме

В данной статье обосновывается необходимость инноваций в туризме, приводятся конкретные примеры нововведений, которые изменили туристическую индустрию к лучшему. Авторами обосновывается идея того, что в Казахстане есть уникальная возможность создания необходимых условий для становления туризма как высокодоходной отрасли экономики, на основе использования инновационных технологий. Авторами подчеркивается, что введение инноваций способствует созданию рабочих мест, подготовки высококвалифицированных кадров, расширению туристских услуг, развитию малого и среднего бизнеса, что позволит создать новую модель казахстанского туризма.

Қысқаша түйіндеме

Мақалада туризмдегі инновацияның қажеттілігі негізделген, туристік индустрияны жақсартуға себепші болатын жаңа енгізілімдердің нақты мысалдары келтірілген. Инновациялық технологияларды қолдану негізінде туризм саласы – экономикадағы мол табысты сала ретінде қалыптасуына қажетті барлық жағдайлардың Қазақстанда бірегей мүмкіндіктері бар екендігі автордың идеясымен негізделді. Инновацияны енгізу – жұмыс орындарының құрылуына, жоғары білікті мамандардың дайындығына, туристік қызметтердің кеңеюіне, шағын және орта бизнестің дамуына зор мүмкіндік туғызатындығы автормен айтылған. Бұл қазақстандық туризмнің жаңа моделін құруға өзіндік септігін тигізеді.

Executive summary

This article explains the need for innovation in tourism, specific examples of innovations that have changed the tourism industry for the better. The author proves the idea that Kazakhstan has a unique opportunity to create the necessary conditions for the development of tourism as a highly profitable sector of the economy, through the use of innovative technologies. The authors emphasized that the introduction of innovations contribute to job creation, training of qualified personnel, the expansion of tourist services, the development of small and medium-sized businesses, which will create a new model of Kazakhstan's tourism.

ПРАКТИКА ИСПОЛЬЗОВАНИЯ ИНФОРМАЦИОННЫХ ВОЗМОЖНОСТЕЙ БУХГАЛТЕРСКОЙ ОТЧЕТНОСТИ В УПРАВЛЕНИИ ПРЕДПРИЯТИЕМ

Ключевые слова: экономика, политика, туризм, тенденция, инновация, деятельность.

Кілт сөздер: экономика, саясат, туризм, тенденция, жаңалық, қызмет.

Keywords: economy, policy, tourism, trend, innovation, activity.

Целью выполненного нами комплексного исследования явилась разработка финансовой политики предприятия, которая побуждает предпринимателя ясно представлять намеченные цели, способы, приемы, средства, механизмы и возможности их достижения. Принятие управленческих решений в области формирования финансовой политики требует подбора адекватных форм, способов, приемов, средств и механизмов ее реализации - при их отсутствии действия руководства и персонала становятся неосознанными, хаотичными, недальновидными. В результате организация впадает в большую зависимость от случайных обстоятельств. Поэтому финансовая политика является необходимым элементом управления, ее построение и проведение не только отражают цели работодателей, но и характеризуют целеустремленность руководства, способность систематически преследовать и реализовывать интересы сторон управления в финансово-производственных процессах.

Разработке эффективной финансовой политики предприятия предшествует анализ бухгалтерской отчетности, оценка динамики ключевых показателей, факторов, оказавших воздействие на их изменение и диагностика финансовой устойчивости и платежеспособности в ближайшем будущем.

В этой статье мы раскроем последовательность выполненных аналитических процедур, оценим возможности получения информации по данным публичной отчетности, ее полноту и достоверность. В целях оценки финансового состояния ОАО «Транссервис» и перспектив его изменения, проведен анализ по данным бухгалтерского баланса за 2014- 2015 годы. За исследуемый период в имуществе произошли существенные изменения, наблюдается реструктуризация активов компании.

Внеоборотные активы предприятия на конец 2014 года возросли на 136 316 тыс. руб. или 27 % по сравнению с началом года. В 2015 они возросли

еще на 60 105 тыс. руб. или на 9%. Таким образом, стоимость внеоборотных активов в конце 2015 года по сравнению с 2013 увеличилась на 196 421 тыс. руб. или 39%.

Подобные результаты достигнуты за счет роста долгосрочных финансовых вложений на 129 129 тыс. руб. в 2014 и 88 956 тыс. руб. в 2015 году.

В свою очередь, оборотные активы в конце 2014 года по сравнению с началом года снизились на 93 599 тыс. руб. или 25%, а по состоянию на конец 2015 года они снизились еще на 67 373 тыс. руб. или 24%.

Общее снижение оборотных активов составляет 160 972 тыс. руб. или 44% в результате ускорения оборачиваемости оборотных средств.

В целом активы «Транссервис» в 2015 году по сравнению с 2013 выросли на 35 450 тыс. руб. или 4%, несмотря на снижение общего объема активов в 2015 на 7 267 тыс. руб. или 1% по сравнению с 2014 годом. Это свидетельствует о положительной динамике развития компании, что подтверждается данными о структуре имущества предприятия.

Доля внеоборотных активов в структуре имущества на конец периода по сравнению с 2013 выросла на 19% - компания реализует длительные инвестиционные программы, требующие больших вложений. Следует отметить, что долгосрочные финансовые вложения являются рискованными, и существенно снижают мобильность капитала компании.

Наиболее существенная доля в структуре внеоборотных активов принадлежит именно долгосрочным финансовым вложениям, приносящим компании устойчивый доход. Их доля составила 93% на конец 2013 года, примерно 94% на конец 2014, и 98% на конец 2015 года.

Произошло существенное изменение размера оборотных активов компании. За последние два года они суммарно снизились на 160 971 тыс. руб. в основном за счет снижения размера остатков денежных средств компании, которые сократились на 136 528 тыс. руб. в 2014 году и еще на 58 788 тыс. руб. в 2015. Отчетность свидетельствует, что свободные денежные средства вкладываются компанией в некие инвестиционные проекты. Тем не менее, тревогу вызывает рост величины дебиторской задолженности, который суммарно за 2 года составил 49 924 тыс. руб.

Снижение размера оборотных активов говорит нам о том, что капитал компании связывается в виде внеоборотных активов за счет текущей деятельности компании. Организация маневрирует капиталом в соответствии со своими стратегическими целями, при этом текущая деятельность компании ухудшается, о чем говорит рост дебиторской задолженности, а так же рост доля запасов.

Для характеристик текущей деятельности компании проведем анализ производственного, операционного и финансового циклов деятельности компании. Выручка компании в 2015 году по сравнению с 2014 выросла на 54 359 тыс. руб. при снижении величины оборотных средств, и продолжительность производственного цикла снизилась с 5,44 до 5,24 дней.

Однако при этом возросла продолжительность оборота дебиторской задолженности с 30,41 до 41,09 дней, следовательно, операционный цикл увеличился с 35,85 до 46,32 дней, то есть на 10,47 дней. Длительность оборота кредиторской задолженности составила 92,26 дней в 2014, что втрое выше операционного цикла, и 90,95 дней в 2015 году, что вдвое выше операционного цикла компании за этот период. Это является крайне негативным явлением, и говорит о риске утраты финансовой устойчивости и платежеспособности компании.

В результате компания получает отрицательную величину финансового цикла в размере - 61,85 дней за 2014 год и - 49,87 дней за 2015 год, то есть собственных средств на формирование оборотных средств не достаточно и приходится покрывать свои текущие потребности за счет весьма значительной кредиторской задолженности.

Соответственно, финансово-эксплуатационные потребности фирмы представляют собой отрицательную величину: на конец 2013 года дефицит составил 118 279 тыс. руб., на конец 2014 года снизился до 80 015 тыс. руб. и на конец 2015 года вновь вырос до 90 353 тыс. руб.

Причина все та же – величина кредиторской задолженности превышает дебиторскую, при том, что в связи со спецификой деятельности компании величина запасов минимальна. Компания весьма опрострачено использует чужие ресурсы для достижения своих финансовых целей, увеличивая тем самым зависимость от кредиторов. Вначале для самой компании это кажется положительным явлением в части финансовых результатов деятельности, но такая финансовая политика ухудшает платежеспособность как компании, так и ее кредиторов.

Состояние ликвидности ОАО «Транссервис» находится на очень низком уровне. Коэффициент текущей ликвидности катастрофически падает: в конце 2013 года он составил 2,10, на конец 2014 года 1,28, а на конец 2015 года 0,979.

При наличии большого объема долгосрочных финансовых вложений, компания непроизводительно использует денежные средства для получения спекулятивного дохода (дохода от вложений в ценные бумаги государства и других предприятий, дохода от спекуляций на валютном рынке и некоторых иных видов спекулятивного дохода) и дохода от вложения денег в коммерческие банки (банковские депозиты и проч.).

Доля заемных средств стабильно высока и к концу периода составила 84,06%. Наибольшая доля в заемных средствах (72,1%) принадлежит долгосрочным обязательствам, так же наблюдаются изменения в структуре внешних обязательств. В период с 2010 по 2015 для долгосрочных обязательств снизилась, но при этом возросла доля кредиторской задолженности.

Можно сказать что предприятие, осуществляет политику заимствований и привлечения кредитных инструментов. Так же можно

сказать, что собственных средств находящихся в распоряжении компании явно недостаточно для покрытия ее обязательств.

Размер собственных средств в период с 2013 по 2015 вырос в общей сумме на 24 451 тыс. руб., в основном за счет переоценки внеоборотных активов, поэтому наибольшим удельным весом обладает добавочный капитал. Доля уставного и резервного капитала в собственном капитале крайне мала и составляет менее 1%. Доля нераспределенной прибыли за период с 2013 по 2015 года выросла на 9%.

В 2014 году привлекла краткосрочные заемные средства в размере 43 676 тыс. руб. При этом компания стремится частично погасить свои долгосрочные обязательства, воспользовавшись средствами кредиторов для погашения своих долгосрочных обязательств.

Несмотря на положительную динамику последних двух лет, показатели финансовой устойчивости компании серьезно отклоняются от нормативных значений. Так коэффициент концентрации собственного капитала, нормальное значение которого установлено равным 0,5 с критической точкой значения равной 0,3 на протяжении всего периода остается ниже критического значения, составляя не более 0,16. Коэффициент финансовой зависимости, говорит нам о том, что на 1 руб. собственных приходится более 6 руб. заемных средств.

Для устранения выявленных в рамках анализа недостатков финансовая политика предприятия должна включать проведение следующих мероприятий по эффективному управлению кредиторской задолженностью:

1. Постоянный контроль кредиторской задолженности, которая при умелом управлении может стать дополнительным и дешевым источником привлечения заемных средств, а именно: контроль за правильность оформления и составления договоров с контрагентами в соответствии с действующим законодательством; наблюдение за сроками оплаты договоров и контроль за своевременным осуществлением платежей.

1. Ранжирование контрагентов в реестре платежей. Создание уровней контрагентов позволит существенно сэкономить средства предприятия, а именно (рисунок 1):



Рисунок 1 - Очередность платежей предприятия в режиме экономии

3. Управление долговым портфелем предприятия, который может включать в себя самые разные инструменты, выполняющие стоящие перед ней задачи, а за счет диверсификации - снижать риск финансовой неустойчивости.

4. Планирование объема привлеченных средств. ОАО «Транссервис» необходимо обезопасить предприятие от риска неплатежеспособности, сохранив финансовую устойчивость путем:

- планирования объема долговых обязательств, удовлетворяя собственные потребности;
- правильного расчета предельного размера заимствований, определение которого исходит из показателей кредитоспособности предприятия (лимит по сумме ликвидных активов, лимит собственных средств). Лимиты должны подвергаться пересмотру с учетом особенности деятельности предприятия.

5. Осуществление постоянного мониторинга и анализа кредиторских счетов по временным диапазонам - по месяцам и за более короткие периоды времени, сравнение которых позволит оперативно принять решение по улучшению позиций с кредиторскими долгами внутри года, квартала или месяца.

Система внутреннего контроля невозможна без четкого распределения обязанностей и ответственности функциональных подразделений при проведении операций, связанных с управлением и контролем дебиторской и кредиторской задолженностью.

Литература:

1. Вихрова Н.О. К вопросу управления финансовой устойчивостью предприятия
В сборнике: Современные тенденции в науке и образовании Сборник научных трудов по материалам Международной научно-практической конференции: в 5 частях. ООО "АР-Консалт". Москва, 2015. С. 130-132.
2. Виноградская Н.А., Очерет А.Ю. Формирование системы раннего диагностирования кризисных симптомов в управлении предприятием // Экономика в промышленности. 2010. № 4. С. 28-37.
3. Рожков И.М., Виноградская Н.А., Ларионова И.А. Финансовый менеджмент: Анализ финансово – экономического состояния и расчет денежных потоков предприятия. Москва, 2014.
4. Вихрова Н.О. Практические аспекты управления финансовой устойчивостью компании // Новая наука: Стратегии и векторы развития. 2015. № 6-1. С. 62-65
5. Виноградская Н.А., Каплин А.С. Практика использования механизма самооценки кредитоспособности предприятия. // Экономика в промышленности. -2011. -№4. -с. 68-73.
6. Хмельницкая Н.В. Практические рекомендации по управлению дебиторской задолженностью энергосбытовой компании // Новая наука: Стратегии и векторы развития. 2015. № 6-1. С. 228-231.

УДК004.738.5

Зокиров А.,
студент специальности «ИС в экономике»,
Финансово-экономический институт Таджикистана
Научный руководитель – Исамбаева Г.М.

ЭЛЕКТРОННАЯ КОММЕРЦИЯ В РЕСПУБЛИКЕ ТАДЖИКИСТАН

Кілттiк сздер: Интернет, электрондық коммерция , веб-сайт, портал, Internet- дүкені.

Ключевые слова: Интернет, электронная коммерция, сайт, портал, Интернет- магазин.

Keywords: Internet, e-commerce, website, portal, Internet- shop.

Вхождение Республики Таджикистан в мировое информационное пространство, активизация и укрепление его позиций на международном рынке, совершенствование торговых операций на территории страны во многом зависит от успешности внедрения современных информационных и коммуникационных технологий в практику торговли.

В Республике Таджикистан были приняты ряд нормативно-правовых актов, регулирующих отношения в области развития информационно-коммуникационных технологий, а также в сфере обеспечения

информационной безопасности [1]. Среди которых, Закон «Об информатизации» (в редакции Закона РТ от 26.12.2005 г., № 124); Закон «Об электронном документе» (в редакции Закона РТ от 26.12.2005 г., № 122); Закон «Об информации» от 10 мая 2002 г., № 55; Закон «Об электронной связи» (в редакции Закона РТ от 3.03.2006 г., № 166); Закон «О защите информации» от 2.12.2002г., № 71; Закон «Об авторском праве и смежных правах» от 13.11.1998 г., № 726; Закон «Об электронной подписи» от 30 июля 2007г., № 320.

Несмотря на положительную динамику развития сетевой инфраструктуры по стране и увеличение числа пользователей услуг Интернет среди населения, появление электронных, банковских и других необходимых услуг, их уровень проникновения только сейчас приближается к тому порогу, когда спрос на электронные услуги рождает их соответствующее предложение.

И в подтверждение сказанного хотелось бы затронуть тему об открытии Интернет – магазинов[2]. Первые попытки открытия Интернет - магазинов в Таджикистане относятся еще к 2000-му году, но вплоть до настоящего момента данный вид бизнеса серьезного развития не получил, причиной чему являются ряд объективных и субъективных факторов, например, такой фактор, как человеческое доверие. Именно на этом факторе строятся взаимоотношения, пусть даже и коммерческого характера. Мы настолько привыкли, что нас обманывают, порой сложно верить и при этом еще отдавать свои кровно заработанные деньги.

Субъективным фактором, препятствующим развитию интернет-магазинов в Таджикистане является определенная потребительская ментальность, выражающаяся в том, что большинство людей не готовы покупать товар, физически не имея возможности оценить параметры покупки – размер, качество и др. (не «потрогав вещь»).

Несколько существующих примеров бизнеса, имеющих элементы Интернет-торговли в Таджикистане можно условно отнести к «квази интернет-магазинам». Основным их отличием от обычных интернет-магазинов является проблема оплаты товаров и услуг через виртуальные аккаунты. Сейчас оплата идет только оф-лайн. В мировой практике эта проблема решена через системы электронных кошельков (например, КИВИ-кошельков www.qiwi.ru, системы электронных платежей WebMoney и др).

Самыми близкими к понятию интернет-магазина (квази интернет-магазины) в Таджикистане являются следующие примеры торговых сетей:

- портал шоппинга Showroom SAVR (www.savr.tj);
- сеть салонов сотовой связи БУМ (www.boom.tj);
- служба доставки цветов и подарков по Душанбе (www.sendflowers.tj).

При этом первый пример (магазин SAVR) от классического интернет-магазина отличается только методом оплаты заказываемого товара (оф-лайн оплата наличными). Торговая сеть boom.tj ближе к такому понятию как «он-

лайн магазин», т.е. имеет реальные торговые площади, но веб-портал для них является также активной площадкой для торговли, с широкими возможностями выбора товара и он-лайн заказа.

Преимущественно же таджикские торговые компании, представленные в Интернете, представляют собой, так называемые веб-витрины, т.е. оформленные web-дизайновскими средствами сайты торговых компаний, на которых можно ознакомиться с предлагаемым набором товаров, его характеристиками и ценами, но не содержащие всей бизнес-логики торгового процесса в Интернете. У таких компаний основная деятельность ориентирована на продажи через имеющиеся торговые точки, а он-лайн продажи являются в той или иной степени дополнением к традиционным методам торговли.

Веб-витрины таджикских компаний работают таким образом, что получив достаточно подробную информацию о товаре через сайт, для оформления покупки, тем не менее, необходимо связаться непосредственно с менеджером компании, а оплату производить традиционными методами (офлайн) в наличной или безналичной форме. При этом степень Интернет-интеграции бизнеса у представленных примеров компаний различная. В качестве примеров «продвинутых» веб-витрин можно привести следующие компании (или торговые марки), предлагающие свои товары и услуги, в том числе и через Интернет, разделив по следующим основным направлениям:

- преимущественно продажа компьютеров и/или бытовой техники, дополнительно мобильные телефоны и др. (www.bit.tj, www.volna.tj, www.sinon.tj);
- преимущественно мобильные телефоны, планшетные ПК и аксессуары (www.icom.tj, www.tajset.tj, www.asiaset.tj);
- гостиницы (www.hoteltojikiston.tj, www.hotel-mercury.tj, www.hyatt.tj);
- продукция ремесленничества (www.depamiri.org).

В меньшей степени можно отнести к сфере Интернет-торговли такие компании, на порталах которых представлена только первичная информация – перечень и характеристики товаров, а также информация о фирме (адрес, расположение и др.), но зачастую нет даже цен на продукцию (или прайс-лист необходимо дополнительно скачивать как отдельный документ), нет возможности он-лайн заказа товаров и др. сервисов.

Примеры такого рода ресурсов, веб-витрин первичного уровня:

- www.nst.tj, www.fg-group.tj (поставка компьютеров, оргтехники и ПО);
- www.softline.tj, www.chance.tj (ПО, в том числе, специализированное – 1С и др.);
- www.plazma.tj, www.aloexpress.tj (мобильные телефоны и аксессуары);
- www.canon.tj (видео и фото техника, офисная техника и др.).

Необходимо отметить прогресс в оказании электронных услуг гражданам в сфере покупки авиабилетов. На настоящий момент обе таджикские авиакомпании – национальный перевозчик ОАО «Таджик Эйр»

(www.tajikair.tj) и частный оператор «Сомон Эйр»(www.somonair.com) внедрили услугу по он-лайн бронированию и оплате авиабилетовэлектронной банковской картой на своих сайтах.

Абсолютно новым для Таджикистана видом услуг, относящихся к электронной коммерции, является работа портала www.arzon.tj – сервиса специальных скидок. С помощью сервиса ARZON пользователи могут получать скидки при пользовании различными услугами –посещении кинотеатров, кафе или ресторанов, модных магазинов одежды и даже SPA-салонов.

Скидки покупаются через терминалы электронных платежных систем (в настоящее время только компании TajPay), на телефон абонента приходит СМС с кодом, который является купоном на скидку и который затем предъявляется продавцу услуги (например, в выбранном ресторане). Скидки предоставляются в период определенных акций и варьируются в диапазоне от 15 до 50% от базовой стоимости товаров и услуг.

Сейчас в Таджикистане самым известным сайтом является somon.tj – сайт бесплатных объявлений в Таджикистане. В этот сайт можно войти через Odnoklassniki, Facebook и Вконтакте. Разработчиками создали систему оповещения имеющихся объявлений в социальных сетях. Главное причиной неэффективного развития большинства электронных коммерческих сайтов, это слабый трафик и ландшафтная труднодоступность. Если бы все вышеуказанные сайты рекламировались в социальных сайтах, то они получили бы не только хороший доход путем привлечения потребителей, но и просто известность, которая рождает престиж и уважение со стороны пользователей.

Литература:

1. Государственная стратегия «Информационно-коммуникационные технологии для развития Республики Таджикистан», утвержденная Указом Президента Республики Таджикистан от 5 ноября 2003 года № 1174.
2. <http://ict4d.tj/2013/12/elektronnaya-kommertsiya-v-tadzhikistane-biznes-potrebitel-b2c/>

Қысқаша түйіндеме

Әлемдік ақпараттық кеңістікте Тәжікстан Республикасының кіруі, халықаралық нарықта өз позициясын жандандыру және нығайту, еліміздің сауда жетілдіру сауда практикасына бүгінгі ақпараттық-коммуникациялық технологияларды енгізу табысты едәуір дәрежеде байланысты.

Тәжікстан ақпараттық-коммуникациялық технологиялар саласындағы қатынастарды реттейтін нормативтік- құқықтық актілерді санын, сондай-ақ ақпараттық қауіпсіздікті қамтамасыз ету саласындағы қабылдады.

Елде желілік инфрақұрылымын дамыту оң серпіні қарамастан және, халық арасында электрондық , банктер және басқа да маңызды қызметтердің пайда Интернет қызметі пайдаланушылар санын арттыру , олардың ену

деңгейі қазір ғана электрондық қызметтер сұраныс олардың ұсынысы туындатады кезде, шекті жақындап келеді.

Мөлшері, сапасы, т.б. (емес «әсерлі нәрсе») - Тәжікстанда онлайн дүкендер дамытуға кедергі субъективті факторлар сатып алу параметрлерін бағалауға алмайтын адамдардың көпшілігі тауарлар сатып алуға дайын емес екенін іс жүзінде көрсетілген тұтыну менталитеті, анықтау болып табылады.

Толығымен электрондық коммерция байланысты Тәжікстан қызметтерді пікір жаңа, ол порталы www.arzon.tj жұмысы болып табылады - қызмет арнайы жеңілдіктер. кино көргенді, дәмхана немесе мейрамхана, сәнді киім дүкендері мен тіпті SPA-салондар - қызметімен Arzon пайдаланушылар әр түрлі қызметтер бойынша жеңілдіктер ала алады.

Жоғарыда сайттар барлық әлеуметтік сайттарында жарнамаланатын болса, онда олар тұтынушыларға тарту арқылы жақсы табыс, сонымен қатар пайдаланушылар тарапынан бедел мен құрметке жасайтын тану ғана емес, алуға болады.

Краткое резюме

Вхождение Республики Таджикистан в мировое информационное пространство, активизация и укрепление его позиций на международном рынке, совершенствование торговых операций на территории страны во многом зависит от успешности внедрения современных информационных и коммуникационных технологий в практику торговли.

В Республике Таджикистан были приняты ряд нормативно-правовых актов, регулирующих отношения в области развития информационно-коммуникационных технологий, а также в сфере обеспечения информационной безопасности.

Несмотря на положительную динамику развития сетевой инфраструктуры по стране и увеличение числа пользователей услуг Интернет среди населения, появление электронных, банковских и других необходимых услуг, их уровень проникновения только сейчас приближается к тому порогу, когда спрос на электронные услуги рождает их соответствующее предложение.

Субъективным фактором, препятствующим развитию интернет-магазинов в Таджикистане является определенная потребительская ментальность, выражающаяся в том, что большинство людей не готовы покупать товар, физически не имея возможности оценить параметры покупки – размер, качество и др. (не «потрогав вещь»).

Абсолютно новым для Таджикистана видом услуг, относящихся к электронной коммерции, является работа портала www.arzon.tj – сервиса специальных скидок. С помощью сервиса ARZON пользователи могут получать скидки при пользовании различными услугами – посещения кинотеатров, кафе или ресторанов, модных магазинов одежды и даже SPA-салонов.

Если бы все вышеуказанные сайты рекламировались в социальных сайтах, то они получили бы не только хороший доход путем привлечения

потребителей, но и просто известность, которая рождает престиж и уважение со стороны пользователей.

Executive summary

The entry of the Republic of Tajikistan in the global information space, revitalization and strengthening of its positions in the international market, the improvement of trade in the country is largely dependent on the success of the introduction of modern information and communication technologies in trade practices.

Tajikistan has adopted a number of normative and legal acts regulating the relations in the field of information and communication technologies, as well as in the field of information security.

Despite the positive dynamics of development of the network infrastructure in the country and increase the number of Internet service users among the population, the emergence of electronic, banks and other essential services, their penetration rate is only now approaching the threshold, when the demand for electronic services gives rise to their proposal.

Subjective factors impeding the development of online shops in Tajikistan is the definition of consumer mentality, which is expressed in the fact that most people are not willing to buy goods, physically unable to estimate the parameters of the purchase -. Size, quality, etc. (not "touching thing").

Completely new to the views of Tajikistan services related to e-commerce, it is the work of the portal www.arzon.tj - service special discounts. With service ARZON users can receive discounts on various services - going to the cinema, cafes or restaurants, trendy clothing stores and even a SPA-salons.

If all of the above sites are advertised on the social sites , then they would get not only a good income by attracting consumers, but also a recognition that creates prestige and respect on the part of users.

УДК 004.738.5

Исабеков А.М., Муханова А.Е.
студенты 2 курса специальности
«Учет и аудит»
Университет НАРХОЗ
Научный руководитель – Исамбаева Г.М.

СОСТОЯНИЕ И ПРОБЛЕМЫ ЭЛЕКТРОННОЙ КОММЕРЦИИ В КАЗАХСТАНЕ

Түйінді сөздер: электрондық коммерция, интернет, Қазақстан, дүкен.

Ключевые слова: электронная коммерция, интернет, Казахстан, магазин.

Keywords: E-commerce, Internet, Kazakhstan, shop.

Прежде чем проанализировать электронную коммерцию в Казахстане, хотелось бы сказать пару слов о том, что такое электронная коммерция? Для

меня это прежде всего деятельность или сфера экономики, направленная на заработок именно через глобальную сеть, т.е. интернет, которые осуществляются с помощью компьютеров, планшетов, мобильных и других устройств с выходом в интернет.

Если рассмотреть объекты и субъекты электронной коммерции, то выделяют следующие типа: B2B (бизнес и бизнес), B2G (бизнес и государство), B2C (бизнес и клиент), C2C (клиент и клиент), G2B (государство и бизнес), G2C (государство и клиент), C2G (клиент и государство) [1].

Одним из популярных видов электронной коммерции является “Business to consumer” (B2C) который охватывает большую часть розничной торговли в интернет. К примеру:

- web-витрины, когда в сети расположен каталог продукции.
- интернет-магазины, содержащие кроме витрины всю необходимую бизнес - инфраструктуру для управления процессом электронной торговли через интернет – так называемый back - office. Организация торговли с помощью интернет - магазина позволяет контролировать весь процесс электронной торговли и уменьшить операционные издержки компании;
- торговые интернет - системы, представляющие собой интернет - магазины, которые полностью интегрированы с торговыми бизнес-процессами компании.

К следующему виду B2B относятся решения, включающие все уровни электронного взаимодействия на уровне компаний с использованием специальных технологий и стандартов электронного обмена данными. Модели B2B реализуются следующими схемами:

- электронные торговые площадки (торговые концентраторы, e-marketplace);
- электронные торговые склады (системы сбыта и снабжения, e-procurement).

На сегодня в нашей стране функционирует более 300 интернет - магазинов и других субъектов. Оборот рынка электронной коммерции Казахстана в 2011 году составил 220-240 млн. долларов. В 2012 году оборот составил около 400 млн. долларов – это примерно 0,7% от общего объема рынка торговли. По данным экспертов, в 2016 году ожидается рост электронной коммерции до 3,6 млрд долларов, что составит 4% от общей торговли в РК [2].

По данным сайта satu.kz ниже приведены 10 товаров которые чаще всего покупались на данном сайте. Больше всего покупали мобильные телефоны, подарки, часы и подобные товары.

Топ-10 товаров, которые чаще всего покупали на Satu.kz в 2015 году



По ниже приведенному графику можно сказать, что динамика заказов через интернет имеет положительную тенденцию роста.

Динамика заказов

По данным Satu.kz

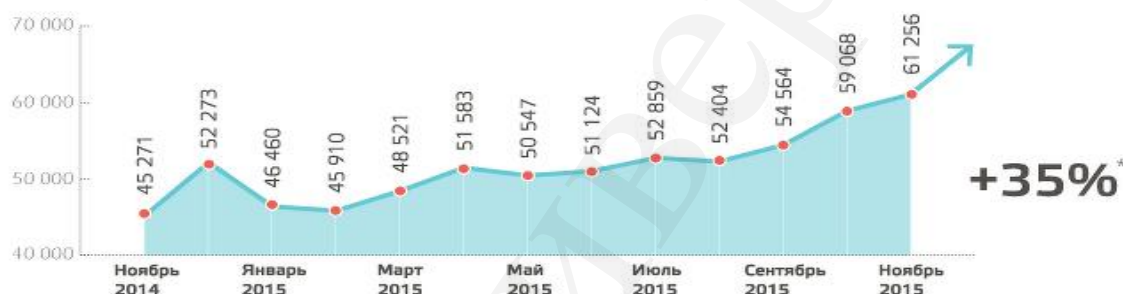

На данном графике можно увидеть, что с января 2014 года по ноябрь 2015 год имеется положительный рост. В 2014 году динамика заказов составила 45000, в декабре показатель вырос до 52000, можно предположить, что такой рост вызван в кануне нового года.

На следующем рисунке показаны, с каких устройств чаще всего приходят покупатели.

Тип устройств, с которых приходят покупатели

По данным Satu.kz



61,16%
-15,5%*



32,52%
+15%*



6,32%
+0,5%*

* по сравнению с 2014 годом

На сегодняшний день электронная коммерция в нашей стране находится на самом начальном этапе. Но при этом можно выделить преимущества электронной коммерции и её выгодность для Казахстана. Коммерсанты получают глобальное присутствие, увеличение конкурентоспособности и снижение издержек. Потребители – экономию времени и денег, доставку, отсутствие очередей, круглосуточный сервис и анонимность. При увеличении доли электронной коммерции в экономике, как показывает опыт ряда стран, уменьшается доля теневой экономики, так

как все операции прозрачны, и коммерсанты не используют различные схемы ухода от налогов [3].

Для успешного функционирования электронного рынка необходимо решить следующие проблемы:

- 1) доступность интернета;
- 2) законодательная база. Каким образом люди могут оплачивать в интернете, получать товар, возвращать, - все это должно быть разработано и прописано в законе;
- 3) средства платежа. Люди должны иметь возможность спокойно оплатить online свои интернет покупки любым удобным способом. Сейчас действует курьерская система. Это совершенно неудобно ни клиенту, ни продавцу: нужно отдавать счет-фактуру, доверять курьеру и прочее. Во всем мире достаточно давно используется отработанный механизм оплаты с помощью платежной карточки;
- 4) проблема доставки. Чтобы товар доставлялся быстро и, самое главное, чтобы покупатель мог проследить путь товара: где он находится сейчас, где будет завтра. Чтобы человек, выйдя в интернет, мог увидеть, где находится сейчас купленный товар, через какое время его можно получить. Это будет выгодно и покупателю, и продавцу;
- 5) наличие грамотной интернет статистики: точное количество интернет пользователей. С помощью грамотной интернет статистики можно привлечь крупных инвесторов в данную сферу [4].

Литература:

1. [https://ru.wikipedia.org/wiki/Электронная коммерция](https://ru.wikipedia.org/wiki/Электронная_коммерция)
2. http://predprinimatel.ru/news/elektronnaya_kommerciya_v_kazahstane
3. <http://www.pervyiurok.ru/Info/e-Commerce/Chapter1/1.htm>
4. http://arbir.ru/articles/a_2936.htm.

Қысқаша түйіндеме

Бұл мақалада біз қарастырып тәсілдерін анықтау ұғымдар "Электрондық коммерция". Қаралды мұндай объектілері мен субъектілері электрондық коммерция, B2B (бизнес пен бизнес), B2G (бизнес-мемлекет), B2C (және клиент), C2C (клиент және клиент), G2B (мемлекет және бизнес), G2C (мемлекет және клиент), C2G (клиент және мемлекет). Бірі танымал түрлерінің электрондық коммерция болып табылады "Business to consumer" (B2C) қамтиды үлкен бөлігі бөлшек сауда.

Келесі түрі B2B шешімдері жатады қамтитын барлық деңгейлері электрондық өзара іс-қимыл деңгейінде компаниялар пайдалана отырып, арнайы технологиялар мен электрондық деректер алмасу стандарттарын.

Бүгінгі таңда Қазақстанда жұмыс істейді, 300-ден астам интернет - дүкендер мен басқа да субъектілерінің. Айналымы электрондық коммерция нарығының Қазақстана в 2011 году составил 220-240 млн. доллар. 2012 жылы сауда айналымы 400 млн. доллар – бұл шамамен 0,7%, жалпы нарықтағы

сауда. Сарапшылардың мәліметтері бойынша, 2016 жылы өсуі күтілуде электрондық коммерция дейін 3,6 млрд доллар, 4% - ды құрайды, жалпы сауда. Көрсетіп, қандай мәселелерді шешу қажет табысты жұмыс істеуі үшін электрондық нарық.

Краткое резюме

В данной статье мы рассмотрели подходы к определению понятия «Электронная коммерция». Рассмотрели такие объекты и субъекты электронной коммерции, как: B2B (бизнес и бизнес), B2G (бизнес и государство), B2C (бизнес и клиент), C2C (клиент и клиент), G2B (государство и бизнес), G2C (государство и клиент), C2G (клиент и государство). Одним из популярных видов электронной коммерции является «Business to consumer» (B2C) который охватывает большую часть розничной торговли в интернет.

К следующему виду B2B относятся решения, включающие все уровни электронного взаимодействия на уровне компаний с использованием специальных технологий и стандартов электронного обмена данными.

На сегодня в Казахстане функционирует более 300 интернет - магазинов и других субъектов. Оборот рынка электронной коммерции Казахстана в 2011 году составил 220-240 млн. долларов. В 2012 году оборот составил около 400 млн. долларов – это примерно 0,7% от общего объема рынка торговли. По данным экспертов, в 2016 году ожидается рост электронной коммерции до 3,6 млрд долларов, что составит 4% от общей торговли в РК. Указали, какие проблемы необходимо решить для успешного функционирования электронного рынка.

Executive summary

In this article we considered going near determination of concept "Electronic commerce". Such objects and subjects of electronic commerce considered, as: B2B (business and business), B2G (business and state), B2C (business and client), C2C (client and client), G2B (state and business), G2C (state and client), C2G (client and state). One of popular types of electronic commerce is "Business to consumer" (B2C) that embraces greater part of retail business in the internet.

Decisions, including all levels of electronic взаимодействий, behave to the next type of B2B. For today in Kazakhstan functions more than 300 the internet - shops and other subjects. The turn of market of electronic commerce of Kazakhstan in 2011 made 220-240 million dollars. In 2012 a turn made about 400 million dollars - it approximately 0,7% from the general volume of trade market. From data of experts, in 2016 the height of electronic commerce is expected a to 3,6 milliard of dollars, that will make 4% from general trade in PK. Specified, what problems it must work out for the successful functioning of e-market.

АНАЛИЗ СОВРЕМЕННЫХ ПОДХОДОВ К ОРГАНИЗАЦИИ ИНФОРМАЦИОННЫХ СИСТЕМ В ЭКОНОМИКЕ

Ключевые слова: информационная технология, информационная система, анализ, стратегия

Кілттік сөздер: ақпараттық технология, ақпараттық жүйе, талдау, стратегия

Key words: information technology, informative system, analysis, strategy

Целью исследования является анализ современных подходов к организации информационных систем в экономике. Для описания этого явления подбор количественных характеристик достаточно сложен. В поисках данного описания имеются несколько подходов. Например, Джеймсем Мартином предложен подход определением интервала времени, который в XXI в. равен году. В своих работах российские ученые Д. И. Блюмен, Г. Р. Громов, В. В. Дик, А. М. Карминский, А. И. Ракитов, А. Д. Урсул в подходах к организации информационных систем в экономике называют новую экономику информационной, коммуникационной, интернет-экономикой, сетевой экономикой, т. е. подчеркивают то, что в настоящее время для ведения бизнеса необходимо обязательное применение информационных технологий, современных коммуникаций как базовых средств, так и компьютерных сетей, и цифровой связи, без которых невозможно достижение предприятием конкурентного преимущества. Термин, как принято считать, ввел М. Порат в середине 1970-х г., которым рассматривалось 6 секторов экономики, а сектор первичной информации им выделялся как наиболее важный.

Информационная технология - это своего рода преобразователь всех других отраслей хозяйства, будь то как производственные, так и непроизводственные, а также основное средство их автоматизации, качественного изменения продукции и перевода частично либо полностью в категорию наукоемких. Это связано с трудосберегающим характером информационной технологии, которая реализуется, в частности, в управлении, как различных видов работ, так и технологических операций.

Для описания этого явления подбор количественных характеристик достаточно сложен. В поисках данного описания имеются несколько подходов. Джеймсем Мартином, экспертом фирмы «IBM» предложен один из них.

Суть предложенного Д. Мартином -это определение интервала времени, в течение которого удваивается сумма человеческих знаний. Так например, к началу 19 века ее удвоение шло через 50 лет, а уже к середине 20 века через 10 лет в последней четверти века темп удвоения суммы знаний составил 5 лет, а в 21 веке этот интервал удвоения равен 1 году. Такой темп увеличения объема информации потребовал резкого увеличения в сфере информационных услуг, как трудовых ресурсов, так и оснащения экономики современными информационными технологиями.

В Казахстане подход к развитию общества, основан на информационных технологиях, но в конце XX и в первом десятилетии XXI века его сдерживали сложности, носящие политический аспект, что задерживало в данной сфере рост количества исследований. Но, тем не менее, исследования проводились. Наиболее значимые работы предоставили такие российские ученые, как Д. И. Блюмен, Г. Р. Громов, В. В. Дик, А. М. Карминский, А. И. Ракитов, А. Д. Урсул.

В XXI в. ведущей мировой тенденцией признается построение и развитие информационного общества, а это выдвигает требование по формированию и экономического, и глобального информационных пространств.

Вхождением РФ в мировую информационную экономику явились основополагающие решения Второй конференции ООН по окружающей среде и развитию (1992г., г. Рио-де-Жанейро).

В рамках стратегии определены приоритетные направления работы, в их числе приоритет отдан формированию индустрии информационных технологий. В современной экономике Казахстана определяющая роль в развитии информационных технологий, ресурсов и систем за:

- созданием на базе современных информационных технологий принципиально нового типа бизнес инфраструктуры, снижающей транзакционные издержки;
- увеличением доли инвестирования в информационные технологии и продукты, т.к. успех хозяйствующих субъектов зависит от возможности использования глобальных сетей и скорости интернета;
- увеличением числа связей, как между компаниями, так и между структурными подразделениями, за счет использования современных коммуникационных средств и замены иерархических структур горизонтальными;
- увеличением сферы информационных услуг и продуктов для конечного пользователя;
- стремительным развитием электронных рынков услуг и продуктов;
- снижением контроля со стороны государства над информационными потоками и либерализация условий для ведения международного бизнеса.

Базируется новейшая технологическая парадигма информационного общества на электронике и геномной инженерии, а ее основа –это ИСиТ

(информационные системы и технологии). Этой парадигмой заменяется парадигма индустриального общества.

Основные направления влияния ИСиТ на экономику это:

- a) создание рынка информации и информационных услуг;
- b) увеличение потребностей в информационных ресурсах;
- c) изменения организационных структур хозяйствующих субъектов;
- d) активизация процессов рыночного взаимодействия;
- e) глобализация международного бизнеса за счет развития сетей

Интернета.

На основании вышесказанного продвижение России к информационному обществу лежит в основе долгосрочной стратегии социально-экономического развития страны, т.к. только в этом случае РФ может интегрироваться в мировое информационное и экономическое пространство как сильный и равноправный партнер, который опирается на конкурентные преимущества собственной инновационной экономики и информационных технологий. Поэтому значение современных подходов к организации информационных систем в экономике Казахстана является одним из главных факторов в экономическом развитии государства.

Экономика в целом, как и бизнес являющийся ее наиболее динамичной частью -это пример многоуровневых сложных макроэкономических систем, которые состоят из множества компонентов, а также других систем и подсистем. Одной из систем экономики является "экономическая информационная система", которая представляется в виде совокупности, как программных, так и технических или информационных средств, которые предназначаются для автоматизации операций по сбору, обработке, хранению и выдаче для принятия управленческих решений результатной информации.

Итак, информационную систему в экономике можно определить как одну из сложных кибернетических систем, объединяющую все потоки информации от аппарата и объекта управления экономической системы.

Систему управления экономическими объектами рассматривают как совокупность 2-х взаимосвязанных элементов или 2-х составных частей. Это

1. субъект управления (СУ)
2. объект управления (ОУ).

Субъектом управления является управленческий аппарат, в котором объединяются сотрудники, занимающиеся разработкой планов и выработывающих, как требования к принимаемым решениям, так и контролем выполнения планов.

Объект управления –это непосредственно хозяйствующий субъект, который занимается выполнением задач, поставленных перед ним. Задачи объекта управления –это выполнение планов, которые выработаны управленческим аппаратом, т.е. реализация деятельности, для которой создана система управления.

Объект управления и субъект соединяют прямая и обратная связь. Выражается прямая связь потоком той директивной информации, которая направляется от управленческих аппаратов к объектам управления, тогда как обратной связью является обратный поток отчетной информации о выполнении принятых управленческих решений, который направляется в сторону объекта управления.

Все из субъектов экономики – это сложные экономические системы, соответствующие микроуровням. Данные микроэкономические системы принято называть организационно-экономическими системами, т.к. они соответствуют уровню первичных хозяйствующих субъектов.

К классу микроэкономических систем относятся и важнейшие в них связи, соответствующие субъектам низшего уровня экономики информационного общества. Это связи объекта микроэкономической системы с его индивидуальными членами: менеджером, предпринимателем, служащим и т.д.

Макроэкономические системы, как и все сложные системы, в которые входят отрасли и подотрасли экономики и другие участники, как и организационно-экономические системы, которые состоят из частных компаний и фирм, государственных или муниципальных предприятий, организаций и учреждений, имеют определенное число подсистем, которые используют для выполнения либо они соответствуют выполнению ряда функций, направленных на достижение общих целей всей макросистемы.

Но в основу любой экономической информационной системы положены информационные технологии.

Экономическая система (ЭС) трактуется как искусственная большая и сложная кибернетическая система, предназначенная для получения прибыли путем выпуска либо товара или оказания услуг в конкретных отраслях народного хозяйства, а работа самой системы завязана на потоках информации от объектов к субъектам.

Важнейшие вопросы, которые требуют решения в сфере управления информационными системами, как правило, касаются в использовании ИС экономических аспектов. В организации экономики ИС объединяются проблемы 2-х областей: проектной экономики, связанные, как с созданием, так и совершенствованием ИС, а также экономики эксплуатации существующих ИС. При этом являются производными вопросами, как стоимость владения ИС, эффективность, источники финансирования и т.д. Но большинство хозяйствующих субъектов являются или иерархическими, или многоуровневыми, а значит и системы управления повторяют их формы. Как правило, в управляющей части организации выделяются 3 уровня управления. Это высший - т.е. стратегия, тактика – средний уровень и низший уровень состоящий из функций и операций.

Для каждого из уровней управления характерен собственный набор функций, как и объем компетенций и обладание специфическими потребностями в нужной информации. Стратегическое управление

реализуется на высшем уровне управления, оно определяет миссию хозяйствующего субъекта и цели управления, а также долгосрочные планы и стратегию их реализаций.

Средним уровнем управления является тактическое управление. Это уровень составления тактических планов, осуществление контроля их выполнения, отслеживание ресурсов. Низший уровень – это уровень оперативного управления, реализации объемно-календарных планов, осуществление оперативного контроля и учета и т.д.

Литература:

1. Бастриков М.В Информационные технологии управления, Калининград: Изд-во Ин-та «КВШУ», 2005.
2. Васюхин О. В., Варзунов А. В. Информационный менеджмент: краткий курс. Учебное пособие. – СПбГУ ИТМО, 2010.
3. Деркач Р. К. Значимость информационных систем в деятельности современного предприятия // Молодой ученый. — 2015. — №10. — С. 616-618.
4. Колгашкин С. И. Подходы к организации информационной системы управления на промышленном предприятии, ж. Транспортное дело России, выпуск № 10 / 2010
5. Камаев В.Д. Информационные системы в экономике, М., 2006.
6. Титоренко Г. А. Информационные системы в экономике, М.:Юнити-Дана, 2012.
7. Трофимова В.В Информационные системы и технологии в экономике и управления, учебное пособие, 4 издание, М, Юрайт. 2013.
8. Усольцев А.А: Информационные системы в экономике: Конспект лекций, 2009.
9. Роль и место информационных систем в экономике Электронный ресурс, режим доступа: <http://www.zloysoft.ru/node/71>

Краткое резюме

Системный подход рассматривает организацию как открытую систему, состоящую из нескольких взаимосвязанных подсистем. Организация получает ресурсы из внешней среды, обрабатывает их и выдает товары и услуги во внешнюю среду. Чтобы осознать, как системный подход помогает руководителю лучше понять организацию, взаимозависимость между отдельными её частями и между организацией и окружающей средой, а также более эффективно достичь целей, сначала определим, что такое система и организационная система, но сегодня можно утверждать, что выбрать правильный подход к изучению управления бизнес-процессами экономической системы является проблематичным, поэтому требуется комбинированный подход в данном вопросе.

Қысқаша түйіндеме

Бірнеше кіші жүйелерден тұратын өзара байланысатын ашық жүйе ретінде ұйымдастырылуын қарастырады. Мекеме сыртқы ортаның ресурстарын алады, оларды өңдейді және сыртқы ортаға тауарлар мен қызметтер береді. Жүйелі тәсіл жетекшісіне көмектеседі жақсы түсіну ұйымға арасындағы өзара тәуелділік жекелеген бөліктерінде және ұйым арасындағы және қоршаған ортамен, сондай-ақ неғұрлым тиімді қол жеткізу мақсаттары, алдымен анықтаймыз, жүйесі деген не және ұйымдастыру жүйесі туралы айтылады.

Executive summary

Approach of the systems examines organization as open system, consisting of a few associate subsystems. Organization gets resources from an environment, processes them and gives out goods and services in an environment. To realize, as approach of the systems helps a leader better to understand organization, interdependence between her separate parts and between organization and environment, and also more effectively to attain aims, we will define first, what system and organizational system, but it is today possible to assert that to choose

УДК 658.56

ИЕМБЕРГЕНОВА М.М.

Нархоз Университеті
«Экономика» мамандығының
2 курс магистранты
Ғылыми жетекші э.ғ.д., профессор
ОҚАЕВ Қ.О.

БӘСЕКЕГЕ ҚАБІЛЕТТІЛІКТІ АРТТЫРУДЫҢ БАСТЫ МІНДЕТІ – ИННОВАЦИЯЛЫҚ БАСҚАРУ АРҚЫЛЫ ӨНІМ САПАСЫН АРТТЫРУ

Кілт сөздер: Бәсекеге қабілеттілік, басқару, заманауи, инновация, сапа, сертификаттау, мақсат, рынок.

Ключевые слова: Конкурентоспособность, управление, современное, инновация, качество, сертифицировать, цель, рынок.

Keywords: Competitiveness, control, modern, innovation, quality, certify, target, market.

Экономика ғылымы инновацияны жекелеген мемлекеттердің ғана емес, тұтас жаһандық экономиканың дамуын айқындайтын аса маңызды элементтердің бірі ретінде қабылдайды. Бұл жағдай ең алдымен «инновация» деген ұғымның өзін нақтылай түсуді талап етеді.

Соңғы 20 жылда инновацияларды басқару көптеген өзгерістерге ұшырады. Бұрынғы басқару жүйесі бойынша кәсіпорын жабық жүйе ретінде

қарастырылды, ал оның қызметінің табысы негізінен ауыспалы ішкі ортаның әсеріне байланысты болады. Осындай басқару жүйесінде мақсаттар мен міндеттер ұзақ уақытқа алдын ала белгіленген және тұрақты деп есептелген. Отандық экономиканың тиімді экономикалық қайта құрулары инновацияларды басқару жүйесін және жаңғыртуды талап етті. Осыған байланысты, қазіргі кезде басқару парадигмасының мағынасы қайта қаралды, бұл әр түрлі елдерде жүзеге асырылатын ғылым мен техника саласындағы әлемдік қайта құру әсеріне байланысты. Қоғам ақпаратты ашық, сонымен бірге инновацияларды басқарудың мағынасы мен рөлді түсінудегі түбегейлі жаңаруы бола бастады, яғни оның әлеуметтік уағдалы, кең ауқымдылығы, тиімділігі[1].

Нарықтық механизмдерді қалыптастыру мен дамытуға бағытталған Қазақстан экономикасының қайта құрылуы инновацияларды басқарудағы теориялық тұжырымдардың қайта қаралуын талап етті. Қазіргі жағдайда Қазақстанға инновацияларды басқарудағы жаңа тұжырымды үлгі қажет. Осыған байланысты, инновацияларды басқарудағы жаңа парадигманы жасауға қажеттілік туады. Жаңалық енгізудің басқару жүйесінің мазмұны бойынша мыналарды қамтиды:

- жиын жүйесі, ғылыми-техникалық және басқарушылық ақпаратты өңдеу мен талдау;
- басқарудың ұжымдық құрылымы — билік пен жауапкершілікті бөлу, барлық деңгейдегі міндеттер мен құқықтардың теңдігі;
- шешімдерді қабылдау механизмі, олардың атқарушыларға жеткізілуі және атқаруды бақылау;
- кадрларды іріктеу мен орналастыру жүйесі, оларды жаңалық енгізудегі басқару үдерісіне қатыстыру.

Инновацияларды басқарудағы ұсынылған парадигма жағдайлық, жүйелік, инновациялық тәсілдерге және стратегиялық басқаруды қолдануға негізделген. Кәсіпорын оны «ашық жүйе» ретінде қарастырады, қызмет тиімділігінің алғышарттары оның инвестициялық белсенділігіне негізделеді[2].

Жүйелік тәсіл қазіргі түсінікте инновацияларды басқарудағы тиімділігін, ұйымдастырушылығын, сапасын көтеруге мүмкіндік береді. Жүйелік тәсіл басқарудың философиясы және нарықтық экономика жағдайында тіршілікке қабілетті әдісі болып табылады. Бірақ, инновацияларды басқаруда барлық жағдайларда қолданылатын бір ғана принцип жиынтығы жоқ.

Өнім сапасын басқару – сапа талаптарын қанағаттандыру, оның ішінде жобалау-конструкторлық және өзара шарттық талаптарға сайкелуі үшін пайдаланылатын әдістер мен қызметтер жиынтығы.

Сапаны басқарудың нысанасына өнімнің сапасына әсер ететін процестер жатады. Олар өнімнің өмір сүру циклінің өндіріске дейінгі, өндіріс сатысында және өндірістен кейінгі сатыларында кездеседі.

Өнім сапасын басқарудың *негізгі принциптері* келесілер:

1. Тұтынушыға бағдарлану. Ұйымдар тапсырыс берушінің талаптарын орындаулары тиіс және оның күткен нәтижесінен де асып түсуге ұмтыуы қажет.

2. Жетекшіліктің басшылығы. Жетекшілер мақсаттарды, бағыттарды белгілейді.

3. Персоналды тарту. Ұйым адамдардан тұратындықтан дәл солар ең жоғарғы тиімділікке жеткізеді.

4. Процестік көзқарас. Егер әрекетті процесс ретінде басқарса, сонда ғана керек нәтиже алынады.

5. Басқаруға жүйелі көзқарас. Өзар байланысты процестерді түсіну, басқару нәтижені жоғарылатады.

6. Үздіксіз жақсарту. Ұйымның әрқашанғы мақсаты – тоқтаусыз жақсарту беру.

7. Фактілерге сүйене отырып шешім қабылдау. Тиімді шешім міндетті түрде мәліметтер мен ақпаратты талдауға сүйенеді.

8. Жабдықтаушылармен қатынас жасау. Жабдықтаушылар негізгі материалдар мен шикізаттардың әкелушілері болғандықтан, өзара тиімді қатынастар орнату қажет.

Сапа жөніндегі саясат негізінен сапа жүйесі, сапаны қамтамасыз ету, сапаны басқару, сапаны жақсартудан тұрады және ол сапа тізбегінің элементтерімен тығыз байланысты болады (сурет 1).

1-суреттен сапа тізбегінің элементтері өзара бір-бірімен тығыз байланысты екендігіне көз жеткізуге болады, осыған орай сапаны басқару тұжырымдамасы бойынша өнімнің өмірлік циклінің әр кезеңінде міндетті түрде жүзеге асырылып отырылуы қажет. Сапа тізбегі маркетинг пен нарықты зерттеу, өнімді жобалау мен дайындау, үрдістерді жобалау мен дайындау, материалдық-техникалық қамтамасыз ету, өнімді өндіру, бақылау, орау және сақтау, өткізу мен тарату, бекіту, сервистік қызмет, өткізуден кейінгі қызмет, тұтынушының өнімді тұтынғаннан кейін бағалап, өнімнің жойылуы мен аяқталады, яғни өнімнің сапасын басқару маркетингтік басқару мен тығызбайланысты. Сонда ғана көзделген мақсатқа қол жеткізуге болады[3].

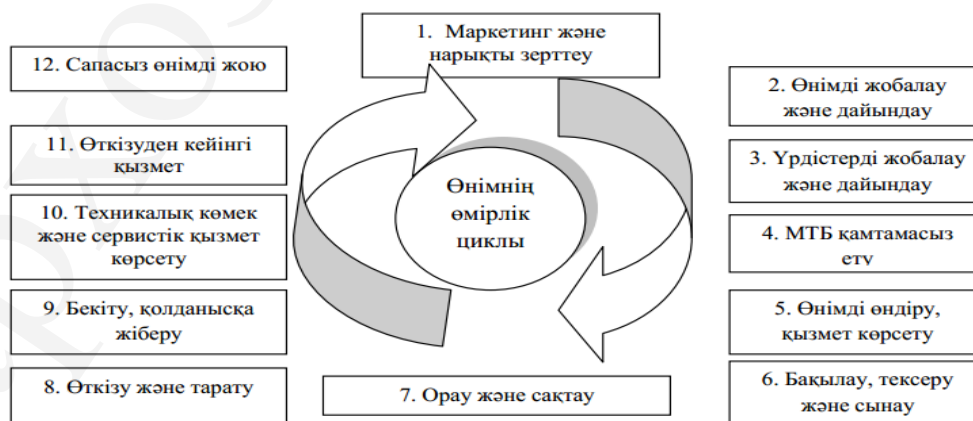

Сурет 1 - Сапа тізбегі.

Сапа санаттарын, аспектілерін және сапа тізбегін зерделей келе, оның даму философиясын анықтауға болады.

Өнім сапасын бақылау әдістері:

- сыртқы қарау (бақылау)
- өлшемдерін тексеру, механикалық, физикалық қасиеттерін тексеру;
- экологиялық тазалықты тексеру.
- жеке әдіс ретінде сапаға техникалық бақылаудың статистикалық әдісін атауға болады. Бұл әдістің математикалық негізі ретінде ықтималдылық теориясы қолданылады.

Соңғы жылдары әлемдік тәжірибеде сапаға тотальды бақылау жүргізу жүйесі кең өріс алды (TQC). Оның негізгі ерекшеліктері.

1. Сапаны басқару өкілеттілігі жоғарғы басқару бөлімінен төменгіге түсіріледі.

2. Шағын ұжымдар шектерінде «сапа кружоктары» сияқты қызметтің дамуы.

3. Клиент талаптарына артық қарау негізінде нарықта беделге ие болуға тырысу.

4. Өткен тәжірибені зерттеу арқылы тұрақты даму.

2. *Өнім сапасын жақсарту.*

Сапаны жақсарту – өнімнің сапасын анықтау, қамтамасыз ету және сақтау мақсатында осы өнімді шығарғанда, қолданғанда немесе тұтынғанда жасалынатын іс-әрекеттер.

Сапаны қамтамасыз ету шарттары:

- өндірістік процесс сипаты, оның қарқындылығы, ырғақтылығы, ұзақтығы;
- қоршаған ортаның климаттық жағдайы;
- интерьер және өндірістік дизайн;
- материалдық және моральдық стимулдар сипаты;
- ұжымдағы моральды–психологиялық климат;
- ақпараттық қызмет көрсетуді ұйымдастыру формалары мен жұмыс орындардың жабдықталу деңгейі;
- жұмыскерлердің әлеуметтік-материалдық жағдайы.

Өнім сапасының берілген параметрлерден ауытқуы, көбінесе теріс жаққа болады және оның жалпы және жеке көріністері болуы мүмкін.

Сапа санаттарын, аспектілерін және сапа тізбегін зерделей келе, оның даму философиясын анықтауға болады. Сапаның даму философиясы «Сапа жұлдызының» көмегімен қарастырылады, ол сапа жүйесінің дамуындағы негізгі өзгерістер болған бес элементке сәйкес төмендегі 2-суретте берілген.



Сурет бойынша «Сапа жұлдызы» сапа жүйесінің дамуындағы негізгі өзгерістер болған бес элементке сәйкес болатыны көрсетілген.

Отандық автор Г.Б. Баймульдина ұсынған сапа жұлдызының бірінші кезеңінде өнім сапасының стандартқа сәйкестігі, екінші кезеңінде оның стандартқа сәйкестігі мен үрдістерінің тұрақтылығы қарастырылған. Үшінші кезеңде өнім сапасына қатысты үрдістің нарық талабына сәйкестігі анықталса, төртіншісінде сапа тұтынушылардың қажеттіліктерін қанағаттандыру мақсатында жүзеге асырылады. Бесінші кезеңде сапа қызметкерлер, тұтынушылар және қоғамның талаптарын қанағаттандыру мақсатында қарастырған. Біз де осы пікірмен толық келісеміз, себебі қазіргі кезде тұтынушылардың қажеттілігін қанағаттандыру маңызды болып табылады[4].

Кәсіпорындағы сапаны тиімді басқару үшін TQM-нің әдістерін қолдану керек. Оларға сапа үйірмелері, бенчмаркинг, «алты сигма» қағидалары, цикл ұзақтығын қысқарту және үздіксіз жетілдіру болып табылады. Зерттеу барысында анықталғандай TQM сапа менеджментінің негізгі қағидалары маркетингті басқарудың қағидаларымен ұштасады, олар:

- тұтынушыға бағытталу;
- басқарушының көшбасшылығы;
- сапаны басқару үрдісіне жұмысшыларды тарту;
- сапаны басқаруды үрдіс ретінде қарау;
- кешенді маркетинг жүйесін құру;
- сапаны тұрақты түрде жақсарту;
- факт негізінде қабылданған шешімдер;
- жабдықтаушылармен өзара тиімді қарым-қатынас жасау.

3. Өнім сапасын өсіруді ынталандыру.

Ынталандыруды екі жақтан қарастыру керек: объектіні ынталандыру (кәсіпорынды) және субъектіні ынталандыру (жұмыскерді).

Жұмыскерлерді үш бағытта ынталандыруға болады: материалдық, моральдық және ұйымдастырушылық-техникалық.

4. Өнімді стандарттау және сертификаттау.

Стандарттаудың басты міндеті — әртүрлі қажеттерге керек өнімге прогрессивті талаптарды айқындайтын нормативтік-техникалық құжаттар жүйесін жасау және оның дұрыс қолданылуын бақылау.

Стандарттау объектісі болып бірнеше рет ұдайы өндірілу немесе қолданылу болашағы бар қаржы қатынастар мен процестер оңай табылады. Стандарттауда өнімді сынау және бақылау, өлшеу әдістері регламенттеледі. Стандарттауда шығарылатын өнімге қойылатын талаптар бекітіледі[5].

Жоғары сапалы өнімді шығару кепілі ретінде оны сертификаттау жүйесі болып табылады.

Сертификаттау — өнімнің іс жүзіндегі қасиеттерінің халықаралық, отандық стандарттарға сәйкестігін кұәландыратын шаралар мен іс-әрекеттер жиынтығы, яғни әр кәсіпкер өз өнімін үнемі жаңартып тұруға тырысады. Сыртқы экономикалық қызметтің дамуы фирмаларды халық аралық талаптарға сәйкес сертификаттау жұмыстарын қарқынды жүргізуге мәжбүр етеді [6].

Өнімді дифференциалды және маркетингтік әдістер арқылы бағалайтын кешенді жолдар да ұсынылады. Бұл әдістер өнімді өндіру барысында оның технологиялық дайындалу ерекшеліктерін, оның сапалық деңгейін және оны өткізу кезеңінде тұтынушыларға жағымдылығы мен тиімділігін анықтау арқылы жүргізіледі. Соңғы кездері, кәсіпорынды дамыту мен оның тиімділігін арттыруда елеулі нәтиже беріп жүрген маркетингтік ізденістер өнімнің бәсекеге қабілеттілігін бағалауда да жан-жақты мәліметтер алуға қолайлы болып саналады. Дұрыс ұйымдастырылған және міндеттері белгінленген маркетингтік зерттеулер өнімнің сұранысын арттыру шараларының нәтижелілігін қамтамасыз етіп отырады.

Әдебиеттер:

1. Сәбден О. XX ғасырға қандай экономикамен кіреміз. Алматы. Қазақстан 1997ж.
2. Әмірбекұлы Е. Инновациялық инфрақұрылымды дамытудың экономикалық механизмі. Алматы, 2010
3. Робертсон А. Управление качеством. – М: Прогрес,1974г.
4. Галеев В.И., Проблемы внедрения стандартов ИСО серии 9000 на примере опыта ряда предприятий. //Сертификация.-2005.-№3.-с.15.
5. Стерлигов Б. И. Организация, планирование и управление на предприятиях ММП. – М.: Легкая и пищевая промышленность, 1981г.
6. Варакута С.А. Управление качеством продукции: Учебное пособие.- М.:ИНФРА-М,2001.-207с.-(Серия «Вопрос-Ответ»).

Қысқаша түйіндеме

Инновациялық инфрақұрылымды дамыту бағытында инновациялық әлеуеті мен өзіндік даму үлгісі қалыптасқан елдердің қолдануға тиімді тәжірибелері мен озық үлгілерін, олардың ғылыми сыйымды әрі жоғары технологиялы инновациялық өнімдерді шығарудағы жетістіктерін, еліміздің

инновациялық инфрақұрылымын дамытудың экономикалық механизміндегі негізгі тетіктер ретінде жағымды экономикалық ортаны қалыптастыру, инфрақұрылым шеңберіндегі элементтердің белсенділігін арттыру, оларды мемлекеттің қоғамдық, өндірістік, әлеуметтік, ғылыми және басқа істеріне тығыз араластыру, бір-бірімен өзара үйлесімділігін қамтамасыз ету, ғылыми-техникалық әлеуеттің мүмкіндіктерін пайдалану және оларды елдің барлық салаларында сынауға және қолданысқа енгізуге мүмкіндік жасау қажеттілігі туындайды.

Сапаны басқару мақсаты ретінде өнім сапасының белгіленген деңгейін қамтамасыз ету болады, сапасыз өнімнің алдын алу, нашар сапалы өнім шығаруды болдырмау болып табылады. Өнім сапасына жауапты барлық персонал болу қажет.

Краткое резюме

В направлении развития инновационной инфраструктуры инновационный потенциал стран и эффективность использования передового опыта и модели развития, сложившиеся образцы наукоемкой высокотехнологичной инновационной продукции, причем для вывода их достижения, в качестве основных механизмов экономического развития страны, механизмов инновационной инфраструктуры, формирование благоприятной экономической среды, повышение активности в рамках элементов инфраструктуры, государства, общественных, производственных, социальных, научных и других делах тесно смешивать друг с другом, обеспечить совместности, научно-технического потенциала страны и возможностей их использования во всех сферах возникает необходимость создания возможности испытания и введения их в действие.

В цели управления качеством, обеспечения установленного уровня качества продукции, предупреждению некачественной продукции, является предотвращение выпуска продукции плохого качества. Необходимо, чтобы весь персонал, был ответственный за качество продукции.

Executivesummary

In the direction of development of innovative infrastructure there are innovative potential of countries and efficiency of the use of advanced experience and model of development, folded standards of наукоемкой hi-tech innovative products, thus for the conclusion of their achievement, as basic mechanisms of economic development of country, mechanisms of innovative infrastructure, forming of favourable economic environment, increase of activity within the framework of elements of infrastructure, state, public, productive, social, scientific and other businesses closely to mix up with each other, provide to compatibility, scientific and technical potential of country and possibility the their use in all sphere be necessity creation possibility test and introduction them for action.

The purpose of quality control, to ensure a specified level of product quality, prevent low-quality products, is to prevent the production of poor quality. It is necessary that the entire staff has been responsible for product quality.

АВТОМАТИЗАЦИЯ ФОРМИРОВАНИЯ ПЛАНА ПРОИЗВОДСТВА ПРОДУКЦИИ НА ПРИМЕРЕ ТОО ХБК «АКСАЙ-НАН»

Кілттік сөздер: кәсіпорын жұмысын оңтайландыру, өндіріс жоспары, нан пісіру өндірісі, «Ақсай-Нан» НТК ЖШС, АВС–талдау.

Ключевые слова: оптимизация работы предприятия, план производства, хлебопекарное производство, ТОО ХБК «Ақсай-Нан», АВС–анализ

Key words: optimization of the enterprise, production plan, Bakery, LLP "Aksai-Nan», ABC-analysis

В условиях кризисной экономики управление планом производства предприятия важно для всех без исключения производственных предприятий.

Это обусловлено приоритетным значением производства товаров для обеспечения непрерывности производственно-сбытовой деятельности производственного предприятия. Риск перепроизводства невостребованных товаров критически сказывается на судьбе предприятия, особенно в период мирового экономического кризиса.

При использовании систем автоматизации на предприятии становится возможным улучшение и эффективное управление процессами производства и сбыта продукции. Также удается повысить ясность принимаемых управленческих решений.

Первоначально можно подумать, что задача учета производства продукции не так уж сложна и проблемы с ней может решить бухгалтерская программа или же иная программа учета. Однако рынок изменчив, на смену одним товарам приходят другие, происходит расширение ассортимента товаров и т.д.

В связи с этим приходится выполнять все больше операций, требуется ввод модуля анализа производства. Следовательно, нагрузка, приходящаяся на систему учета, растет и не позволяет прежним компьютерным программам справляться с выполнением такого объема операций. В итоге организация несет убытки.

Одним из плюсов автоматизации является оперативность в принятии решений. Чем быстрее выполняются компьютерные операции, тем более эффективно выполняются производственные операции и будет меньше затрачено средств на их выполнение, сократятся производственные потери.

Целью данного исследования является оптимизация работы предприятия.

Перед нами стоят следующие задачи:

- Слежение за выпуском продукции;
- Формирование категории ассортимента товаров;
- Ведение базы данных выпуска товаров.

Объектом исследования нами выбрано предприятие ТОО ХБК «Аксай-Нан», областью деятельности которого является производство и сбыт хлебобулочных изделий жителям города Алматы.

Невозможно переоценить роль хлеба в жизни каждого человека. Суточное потребление хлеба в разных странах составляет от 150 до 500 г на душу населения. Это такой продукт, который будет востребован всегда.

Хлебопекарное производство достаточно механизировано и автоматизировано в части технологических процессов производства.

Здесь внедряются новые технологии, постоянно расширяется ассортимент хлебобулочных изделий. В данной отрасли последние годы наблюдается появление предприятий малой мощности, а также различных форм собственности. Это значительно повышает конкуренцию в данной отрасли.

Целью любой организации является оптимизация производственного плана. Неоправданное увеличение товарных запасов влечет увеличение торговых издержек, а в случае производства хлебных изделий может привести к полной потере потребительских свойств хлеба.

Необходимость оптимизации плана производства объясняется тем, что процессы производства хлеба, его хранения и потребления происходят непрерывно. Однако эти процессы зачастую не являются последовательными ни в пространстве, ни во времени.

Хлебобараночный комбинат «Аксай-Нан» ежедневно производит более 100 тонн продукции. Численность сотрудников на предприятии составляет более 1000 человек. Ассортимент продукции предприятия включает 136 наименований хлебных, булочных, сдобных, бараночных, кондитерских и сухарных изделий.

Номенклатура группового ассортимента включает 6 групп продукции:

1. Хлеб,
2. Изделия булочные,
3. Изделия сдобные,
4. Изделия бараночные,
5. Изделия кондитерские,
6. Изделия сухарные.

Объем производимых товаров должен быть рассчитан исходя из структуры и количества товарооборота по каждой категории товаров производственного предприятия. Следовательно, важнейшей задачей производственного предприятия будет соблюдение оптимального соотношения между производством, товарооборотом и запасом товаров.

Чтобы обеспечить оптимальный уровень производства хлеба, необходимо наличие автоматизированной системы управления планом производства. Это значит, что нужно рассчитать и поддерживать такой размер и структуру выпуска, которая минимизирует потери, но не в ущерб сбыту производимых товаров.

В нашем случае рассматриваемая компания ТОО ХБК «Аксай-Нан» зависима от рыночного спроса. Поэтому она ориентирована на такие показатели, как доля рынка, эластичность спроса по цене и др.

Для оптимального формирования товарного ассортимента, используются АВС-анализ [2]. Данные, полученные при использовании такой методики, позволят определиться в вопросах закупочной, распределительной, производственной и складской логистики.

Метод АВС применяется в случае необходимости определения степени воздействия структуры заказа на эффективность работы организации.

Когда выбран критерий классификации, приступают к расчету итогов по избранному критерию классификации методом нарастающих итогов.

Построенный, таким образом ряд данных затем сортируется и градируется в зависимости от заданных интервалов. Формирование интервалов происходит в соответствии с «оптимумом по Парето». Данный постулат гласит, что 20 процентов товаров в той же доле определяют прибыль организации, что и остальные 80 процентов.

По данным таблицы (СМ рис. 1), согласно проведенному нами АВС-анализу на ТОО ХБК "Аксай-Нан", в группу «А» по самому высокому уровню спроса вошли 23 наименования продукции.

Они составляют 80 % прибыли предприятия.

Наибольшим спросом в данной группе пользуется хлеб - продукт первой необходимости. Хлеб из пшеничной муки "Алматинский" составил 36,8 % продаж; из булочных изделий 9,74 % - «Батон нарезной»; хлеб из смеси ржаной и пшеничной муки - 7,92 % «Крестьянский» и «Бородинский» - 3,32 % затем согласно списку - пряники, печенья и сушки.

В группу «В» входит продукция с 15 % прибылью. Такие изделия обеспечивают стабильные продажи. Их количество - 73 наименования.

В группу «В» вошли, хлеба и батоны, вошедшие в группу «А» в упаковке или с другим развесом, но с более высокой ценой, чем у батонов в группе «А».

Данная группа отличается от группы «А», более высокой ценой, большим наличием нарезанной упакованной продукции.

Группа «С» включает оставшиеся 158 наименований продукции. Они составляют 5 % прибыли предприятия.

Данная группа состоит из хлебобулочных изделий, изготавливаемых по специфическим рецептурам. К таким изделиям относятся: хлеб, содержащий злаки крупного помола, различные зерна – кунжут, семечки, мак, диетические бездрожжевые изделия.

Эта категория рассчитана на особую, пока немногочисленную группу покупателей. Спрос на нее самый низкий, однако, полностью снять с производства такие товары видится неверным. Это значительно уменьшит наши преимущества перед конкурентами. Мы потеряем часть клиентов сегодня, понизим товарный ассортимент. Тем более, что в перспективе, именно эта продукция может стать самой востребованной, так как наблюдающаяся тенденция «изменения рациона питания и запросов потребителей вносят свои коррективы в структуру ассортимента...» [3].

Политика в отношении этой группы товаров, по нашему мнению, должна быть следующей: необходимо непрерывно держать на контроле соотношение уровня затрат к прибыли и соблюдать условие безубыточности данной группы товаров.

№ пп.	Наименование	сумма без НДС, тыс. тенге	уд. вес, %	накопит. итог, %	категория продаж
1	Хлеб "Алматынский"	2 372 780,91	36,80	36,80	A
2	Батон нарезной	627 700,89	9,74	46,54	A
3	Хлеб "Крестьянский"	510 532,97	7,92	54,46	A
4	Хлеб "Бородинский"	214 199,35	3,32	57,78	A
5	Прян "Северные" вес.	174 915,40	2,71	60,49	A
20	Печенье "Овсяное" 0.4 кор.	37 299,84	0,58	77,86	A
21	Печенье "Овсяное" 2,6 кг в	37 133,84	0,58	78,44	A
22	Прян "Шоколадные" 0.4 кор.	36 484,15	0,57	79,00	A
23	Хлеб "Крестьянский" фор. в у	36 309,38	0,56	79,57	A
24	Хлеб "Крестьянский" фас. ПЛЕ	34 030,98	0,53	80,10	B
25	Булочка "Улитка" с изюм. уп.	31 583,29	0,49	80,59	B
26	Булочка "Детская" в упак.	29 382,84	0,46	81,04	B
27	Сушка чайная фас. 0.4 в кр	28 087,73	0,44	81,48	B
28	Сушк. сд. мак. фас. 0.4 кор	27 579,06	0,43	81,90	B
29	Булочка с джемом фас. 4шт	26 726,17	0,41	82,32	B
30	Лепешка тандырная в уп	25 965,57	0,40	82,72	B
91	Торт "Шахеризада" заказной	6 022,86	0,09	94,47	B
92	Торт "Шахеризада"	6 014,29	0,09	94,56	B
93	Рул "Салем" мак. уп. кор. рег.	5 946,85	0,09	94,65	B
94	Сушка в сахари. глазури ф.	5 779,49	0,09	94,74	B
95	Сухари сд. "С маком" в кор.	5 730,36	0,09	94,83	B
96	Сухари сд. "Молочные"	5 674,64	0,09	94,92	B
97	Сухари к салату вес 5,0кг	5 649,56	0,09	95,01	C
98	Кекс "Столичный" вес.	5 349,78	0,08	95,09	C
99	Булочка слоен. С сыром в у	5 110,27	0,08	95,17	C
100	Торт "Юбилейный" весовой	5 101,25	0,08	95,25	C
101	Сухарь панир. 1 с.	5 086,61	0,08	95,33	C
102	Торт "Йогурт" с фрукт. зак	5 060,89	0,08	95,41	C
103	Сухарики сд. "С изюмом"	4 877,86	0,08	95,48	C
104	Кекс "Праздничный" ЦМИ	4 785,59	0,07	95,56	C
252	Пирожн. "Йогурт-Апельсин"	331,17	0,01	99,99	C
253	Пирог "Шоколадный" вес.	331,07	0,01	99,99	C
254	Торт "Девичьи грезы" заказн	327,86	0,01	100,00	C
ИТОГО		6 447 440,18	100,00		

Рисунок 1 – ABC – анализ продукции комбината ТОО ХБК «Аксай-Нан»

*Примечание: скриншот проведенного автором ABC - анализа

Литература:

1. Орлов А. И. Устойчивые экономико-математические методы и модели. Разработка и развитие устойчивых экономико-математических методов и моделей для модернизации управления предприятиями. – Saarbrücken (Germany), LAP (LAMBERT Academic Publishing), 2011. – 436 с.
2. Голубков Е.П. Инновационный менеджмент. Технология принятия управленческих решений. Учебное пособие. 2-е издание. М.: Дело и сервис. 2012. - 464 с.
3. Квасова С.А. Повышение эффективности отечественных предприятий хлебопекарной промышленности и влияние ВТО. Управление экономическими системами: электронный научный журнал. - № 12 (60) / 2013. Электронный ресурс: Научная библиотека КиберЛенинка: <http://cyberleninka.ru/article/n/povyshenie-effektivnosti-otechestvennyh-predpriyatij-hlebopekarnoy-promyshlennosti-i-vliyanie-vto#ixzz44kxj21Tg>

Қысқаша түйіндеме

Мақалада дағдарыс жағдайында өндірістік кәсіпорынның түрткілену мәселелері қойылады. Зерттеуге негіз ретінде "Ақсай-Нан" НТК ЖШС мысалында өнім өндіру жоспарын оңтайландыру алынады. Өндіріс ерекшеліктері несипаттама беріліп, және бұл үдерісті кейіннен автоматтандырумен бірге АВС-талдау негізінде өндірістік жоспарыңқалыптастыру әдісі ұсынылды.

Краткое резюме

В статье ставятся проблемные вопросы выживания производственного предприятия в условиях кризиса. За основу исследования берется оптимизация план производства продукции на примере ТОО ХБК «Ақсай-Нан». Дается характеристика особенностей производства и предложен метод формирования производственного плана на основе АВС-анализа с последующей автоматизацией этого процесса.

Executive summary

The article raises problematic issues of survival of manufacturing enterprises in a crisis. The basis of the study takes the example of optimization of production plan for LLP "Aksay-Nan". The characteristic features of production and the method of forming a production plan based on the ABC-analysis followed the automation of this process.

ОРГАНИЗАЦИЯ И ОСОБЕННОСТИ УДАЛЕННОГО ДОСТУПА К SQL- БАЗАМ ДАННЫХ

Ключевые слова: база данных, доступ, сервер, информация, организация, управление

Кілттік сөздер: мәліметтер қоры, сервер, ақпарат, ұйымдастыру, басқару

Key words: database, access, server, information, organization, management

Архитектура клиент/сервер реализует многопользовательский доступ к данным и их распределенную обработку. Мощность современных промышленных серверов БД позволяет организовать одновременную работу с данными сотен и тысяч пользователей. При создании подобных систем требуется решить ряд сложных технических проблем.

Во-первых, необходимо обеспечить соединение клиентского приложения с сервером БД таким образом, чтобы пользователь имел доступ к необходимым таблицам и отправлял запросы и получал их результаты в рамках одной сессии соединения сервера и клиента. В этом случае говорят о доступе к серверу на уровне соединения.

Во-вторых, клиентское приложение должно иметь достоверную информацию о структуре данных, запросы клиента должны быть понятны серверу, а ответы сервера должны быть понятны клиенту. В этом случае говорят о доступе к данным сервера на уровне логики приложения.

Обеспечение доступа к данным организуется так, что он инициируется самим клиентом, который через свои приложения запрашивает данные из базы, которые хранятся например в табличной форме и физически расположены на удаленном сервере. Организация удаленного доступа к данным может не требовать содержания конфигурации самого сервера, что позволяет не изменять содержание его схемы базы данных. При этом часто устанавливается условие, при котором приложениям и требованиям не разрешается применение процедур изменения схем данных, запрашиваемых с сервера [1].

В вопросе организации удаленного доступа производится индивидуальная настройка клиентов. Обычно это осуществляют с помощью запускаемых клиентских приложений. Отмечен, что удаленный доступ к данным является оптимальным решением в тех случаях, когда:

- приложение рассчитано на обслуживание небольшое количество клиентов;

- для управления подключенными данными в приложении не требуется большой объем так называемого "клиентского кода".

В реализации механизма удаленного доступа, в случае внесения клиентом определенных изменений, можно предусмотреть возможность принудительно отправить такие данные на сервер.

Однако, удаленный доступ к данным обычно не поддерживает разрешение конфликтов обращений, позволяющих обработать строки данных, которые не смогли быть сохранены вследствие ошибок на сервере. Обработка подобных ошибок должна быть возложена на приложение, которое выполняется на самом устройстве. Для этого соответствующему для этого приложению необходимо определить код выполнения обработки ошибок. Предусматривается, что полученные системой сведения об ошибках могут быть сохранены на самом устройстве в виде таблицы ошибок базы данных SQL Server Compact 3.5.

Важно отметить, что, удаленный доступ к данным обычно не обнаруживает типичные конфликты, на пример "изменение одних данных двумя и более различными пользователями". При возникновении конфликта будет сохранено последнее внесенное изменение. В этой связи удаленный доступ к данным следует применять в полностью секционированных приложениях, в которых разные пользователи не изменяют одни и те же данные.

Важнейшей частью приложений в архитектуре клиент/сервер является сервер. Сервер базы данных представляет собой мощную систему управления базой данных, основанную на использовании SQL. Бизнес по разработке и эксплуатации промышленных серверов БД ежегодно имеет оборот в десятки миллиардов долларов. Подавляющее большинство крупных и средних компаний имеют собственные корпоративные базы данных, с которыми работают многоуровневые приложения на самых разных платформах. Серверы Oracle, Informix, Sybase управляют базами данных объемом десятки и сотни гигабайт. Для управления меньшими корпоративными базами данных применяются программные продукты MS SQL Server и InterBase.

Сервер как часть приложения, предназначенная для обеспечения работы клиентов с БД в целом, решает три основных задачи.

- Администрирование базы данных
- Контроль доступа к данным и разграничение доступа
- Управление и манипулирование потоками данных

Связь между клиентскими приложениями и сервером осуществляется на двух уровнях.

Во-первых, должна существовать связь между операционными системами компьютеров клиентов и сервера. Это вопрос создания и администрирования компьютерных сетей.

Во-вторых, части многоуровневого приложения должны уметь взаимодействовать между собой. Сервер имеет встроенные программные

средства, обеспечивающие взаимодействие с клиентами на уровне данных. На клиентской стороне устанавливается специальное ПО клиента.

При формировании запросов в многоуровневых приложениях используется язык SQL. Каждый тип сервера работает на собственном диалекте языка, который в большей или меньшей степени соответствует стандарту ANSI 92. Сервер InterBase имеет немного дополнений. А диалекты серверов Sybase и MS SQL отличаются от стандарта довольно сильно.

Все операции с данными должны выполняться сервером по заявке клиента. Для этого используются хранимые процедуры — наиболее распространенные запросы, которые хранятся на сервере и выполняются по требованию клиентов. Хранимые процедуры оптимизированы для выполнения на сервере.

Некоторые хранимые процедуры должны выполняться автоматически при возникновении той или иной ситуации. В частности, они используются для поддержания ссылочной целостности данных. Такие запросы называются триггерами.

Объединяя данные из различных таблиц, можно создавать совокупности столбцов из разных таблиц, которые называются просмотрами. Структуру просмотра можно сохранить и использовать в дальнейшем.

В процессе выполнения запросов сервер может самостоятельно создавать временные таблицы.

При работе с наборами данных сервер использует курсоры — указатель на текущую запись таблицы (аналог текущей записи в наборе данных Delphi). Курсоры бывают однонаправленными и двунаправленными. Это связано с особенностями индексирования записей.

Механизм собственных курсоров ВОО позволяет разработчику абстрагироваться от курсоров сервера.

Выполнение наборов операций выполняется сервером при помощи механизма транзакций. Транзакция — это группа операторов SQL, все команды которой должны быть успешно выполнены. В этом случае изменения фиксируются на сервере. В противном случае все команды отменяются. Транзакции обеспечивают сохранение целостности данных при работе с сервером многих клиентов одновременно.

Так как с базой данных сервера одновременно работает множество клиентов, поэтому весьма высока вероятность возникновения конфликтов при попытках модификации одних и тех же данных. Чтобы обеспечить целостность данных, серверы вынуждены осуществлять блокировку данных не отдельными записями, как в локальных СУБД, а страницами или даже таблицами. Размер страниц зависит от типа сервера. Табличная блокировка применяется при выполнении запросов модификации данных к целым таблицам (без использования оператора where).

Литература:

1. Механизм удаленного доступа - <http://www.rtfm.4hack.com/books.php?id1=2&id2=5&id3=22>
2. Механизмы удаленного доступа. Интерфейс ODBC - <http://studmaster.ru/st/delphi/delphi7secr/chapter20/index.html>
3. Компоненты сетевого приложения. Клиент-серверное взаимодействие и роли серверов - <http://www.4stud.info/networking/lecture5.html>
4. Распределенная обработка данных - <http://www.intuit.ru/studies/courses/1001/297/lecture/7417?page=1>

Қысқаша түйіндеме

Бұл мақалада SQL-мәліметтер қорына қашықтықтан ену мүмкіншіліктерін ұйымдастырудың ерекшеліктері қарастырылған. Мәлімет қорымен жұмыс жасауда клиент-сервер архитектурасының әдістері қарастырылған.

Краткое резюме

В этой статье рассматривается организация и особенности удаленного доступа к SQL- базам данных через архитектуру клиент-сервер. Важнейшей частью приложений в архитектуре клиент/сервер является сервер. Сервер базы данных представляет собой мощную систему управления базой данных, основанную на использовании SQL.

Executivesummary

This article discusses the organization and features of remote access to SQL - databases in client-server architecture. The most important part of the application in a client / server is a server architecture. Database Server is a powerful database management system based on the use of SQL.

УДК 336.6

**Колоскова Мария Сергеевна,
Круглова Мария Владимировна**
студенты экономического колледжа
Московского городского педагогического университета.
Москва, Россия
Научный руководитель Виноградская Нина Андреевна

ПРИЗНАКИ И ОСОБЕННОСТИ ФУНКЦИОНИРОВАНИЯ ПУБЛИЧНЫХ АКЦИОНЕРНЫХ ОБЩЕСТВ В РОССИЙСКОЙ ФЕДЕРАЦИИ

Ключевые слова: кодекс, закон, договор, информация, процедура, предприятие.

Кілт сөздер: кодекс, заң, келісім-шарт, ақпарат, рәсім, кәсіпорын.

Keywords: code, law, agreement, information, procedure, company.

Актуальность работы обусловлена необходимостью более глубокого изучения данных вопросов в бухгалтерской практике, в связи со вступлением в силу нового блока поправок в Гражданский кодекс Российской Федерации, посвященного изменению правового регулирования в отношении юридических лиц.

Цель исследования – изучить изменения в деятельности акционерных обществ, внесенные Федеральным законом от 05.05.2014 N 99-ФЗ «О внесении изменений в главу 4 части первой Гражданского кодекса РФ и о признании утратившими силу отдельных положений законодательных актов РФ» в редакции Федеральных законов N 210-ФЗ от 29.06.2015, N 216-ФЗ от 13.07.2015 и N 356-ФЗ от 28.11.2015 [1]. Обладать глубокими знаниями в области юридических новаций необходимо не только бухгалтеру акционерного общества, но и любого предприятия, вступающего с ним в договорные отношения [2].

Прежде всего, произошло официальное деление всех юридических лиц на две группы: корпоративные (основанные на праве членства) и унитарные.

Следующим новшеством явилось разделение хозяйственных обществ на публичные и непубличные, упразднение понятий Открытое акционерное общество, Закрытое акционерное общество и Общество с дополнительной ответственностью. Это потребовало приведения учредительных документов в соответствие с новыми нормами. Пример оперативного решения этих вопросов показали крупнейшие энергетические и металлургические компании России, коммерческие банки. В течение полутора лет ими внесены изменения в учредительные документы большинства компаний [3].

Разумеется, в соответствии с законодательными решениями, перерегистрация как открытых, так и закрытых акционерных обществ в сжатые сроки не предвиделась. Большинство компаний вносит изменения в документы по мере перерегистрации документов, связанных с другими причинами. Тем не менее, хотя закон и не требовал, чтобы компания меняла учредительный документ и наименование сразу после 1 сентября 2014 года, на наш взгляд, затягивать с переименованием не стоит. После 1 сентября название предприятия не будет соответствовать новым требованиям законодательства и в будущем это может вызвать проблемы в работе с контрагентами.

Насколько сложно компании внести изменения в название? Для этого нужно сдать в налоговую инспекцию заявление по форме №Р13001, утвержденное приказом ФНС России от 25 января 2012 года, протокол общего собрания акционеров и новую редакцию устава в двух экземплярах. Причем госпошлину уплачивать, согласно законодательству при этом не нужно.

После внесения изменений в учредительные документы компания должна изменить название и печати, переоформить банковские счета и предупредить партнеров. Чтобы не было расхождений с договорами,

заключенными до внесения изменений, можно оформить с контрагентами дополнительные соглашения.

В таблице сформулированы десять основных различий между публичными и непубличными акционерными компаниями, существующих на сегодня [4].

Основные различия между публичными и непубличными акционерными обществами.

№	Суть вопроса	Публичное АО	Непубличное АО
1	Размещение и обращение акций	Акции и конвертируемые в акции ценные бумаги, размещаются путем открытой подписки и обращаются публично	Акции и ценные бумаги нельзя размещать по открытой подписке, они публично не обращаются
2	Минимальный размер уставного капитала	100 тыс. руб.	10 тыс. руб.
3	Органы управления	Обязателен совет директоров (коллегиальный орган управления) из 5 членов или больше. Общее собрание может рассматривать только те вопросы, которые закон относит к его компетенции. Отдельные полномочия общего собрания нельзя передать совету директоров	Совет директоров можно не создавать в обществе, число владельцев голосующих акций которого не превышает 50. Если совет директоров создан, ему можно передать отдельные вопросы, отнесенные законом к компетенции общего собрания. Общему собранию можно передать вопросы, не отнесенные законом к его компетенции
4	Раскрытие информации	Обязано раскрывать содержание корпоративного договора и бухгалтерскую информацию в <u>полном объеме</u> .	Не обязаны раскрывать. Либо раскрывают в ограниченном объеме
5	Подтверждение принятия общим собранием акционеров решения и состав присутствовавших акционеров	Подтверждать решения и состав акционеров может только реестродержатель	Подтверждать решения и состав акционеров может реестродержатель, либо нотариус
6	Согласие на отчуждение акций	Для отчуждения акций не нужно получать чье-либо согласие. И нельзя установить необходимость получать такое согласие	Для отчуждения акций не нужно чье-либо согласие. Но согласие акционеров или общества на отчуждение акций можно прописать в уставе
7	Преимущественное право покупки акций	Нельзя предоставить акционерам	Можно предусмотреть в уставе преимущественное

		преимущественное право покупки акций, кроме покупки дополнительно выпускаемых акций или конвертируемых в акции ценных бумаг	право акционеров и общества приобретать акции в случае их продажи другими акционерами
8	Ограничение на количество акций, принадлежащих одному акционеру, их суммарную номинальную стоимость, максимальное количество голосов, предоставляемых одному акционеру	Такие ограничения установить нельзя	Можно установить такие ограничения в уставе по решению акционеров, принятому единогласно
9	Наименование АО	В названии должно быть слово «публичное» («ПАО»). Независимо от того, отвечает ли общество <u>признакам «публичного»</u> на текущий момент, а его наименовании есть слово «публичное», к нему применяют положения о публичных обществах.	В названии нет слова «непубличное» («АО»). То есть в наименовании просто слова «акционерное общество».
10	Размещение привилегированных акций	Нельзя размещать привилегированные акции, номинальная стоимость которых ниже стоимости обыкновенных	Можно размещать привилегированные акции, номинальная стоимость которых ниже стоимости обыкновенных

Подробнее: <http://www.glavbukh.ru/hl/126558-v-chem-razlichie-mejdu-pao-i-oao#ixzz43t5zFsDp>

Как мы видим, в соответствии с внесёнными новшествами значительно увеличивается государственный контроль над деятельностью всех акционерных обществ [5,6]. Теперь не только ПАО (как ранее ОАО), но и всем акционерным компаниям в обязательном порядке необходимо будет проводить ежегодный аудит, значит, непубличным обществам потребуются дополнительные расходы, связанные с заключением аудиторского договора [7].

Новшеством также является возможность наличия двух и более генеральных директоров компании, деятельность которых может осуществляться независимо и самостоятельно по отношению друг к другу, однако с обязательным описанием круга полномочий каждого из них в уставе. При этом должность (и ответственность) главного бухгалтера компании так и будет единоличной.

Следует также отметить, что при передаче в собственность предприятий вкладов в не денежном эквиваленте обязательно требуется

получение отчёта независимого оценщика, что приведет к дополнительным расходам компании. При этом его привлечение будет требуемым только при осуществлении факта оплаты уставного капитала акционерных компаний, а с ООО – в случае внесения вкладов выше 20 000 рублей.

Кроме всего прочего усложнена процедура принятия решения относительно последующей деятельности компании, а также текущих вопросов. Теперь эти действия в обязательном порядке должны подтверждаться нотариусами и регистраторами. Здесь мы видим усиление функций контроля и увеличение затрат компании на их осуществление.

Следует обратить внимание на то, что сделки по отчуждению участниками ООО своих долей другим участникам или третьим лицам требуют как обязательного нотариального удостоверения, так и внесения изменений в единый государственный реестр юридических лиц о смене состава участников, а это дорогостоящая процедура. Сделки же по отчуждению акций акционерам или третьим лицам нотариальному удостоверению не подлежат и сведения об изменении состава акционеров не вносятся в единый государственный реестр юридических лиц, а отражаются в реестре акционеров, который может вести только регистратор - юридическое лицо имеющее соответствующую лицензию.

Законодательством предусмотрено для публичного акционерного общества обязательное создание коллегиального органа управления (КОУ) - наблюдательного или иного совета в составе не менее 5 членов. При этом единоличные исполнительные органы (ЕИО) и члены коллегиальных исполнительных органов (КИО) не могут председательствовать в коллегиальном органе управления и составлять более 1/4 членов в КОУ. Еще одна особенность - компетенция общего собрания публичного акционерного общества не может быть расширена, а функции счетной комиссии должны исполняться независимым регистратором.

И еще один важный момент: введение понятия корпоративного договора (КД), который заключается в письменной форме всеми или частью участников, причем, стороной КД могут быть третьи лица. Корпоративный договор не может обязывать голосовать участников по указанию органов общества, определять структуру и компетенцию органов управления. Если для непубличного акционерного общества и общества с ограниченной ответственностью содержание корпоративного договора конфиденциально, но о его заключении уведомляется общество; то в публичном акционерном обществе дополнительно требуется раскрытие информации о заключении корпоративного договора. И самое интересное - если корпоративный договор заключен всеми участниками, сторона договора может оспорить решение органа управления общества.

Говоря о существенности принятых инициатив, следует отметить, что с одной стороны, они призваны урегулировать и где-то даже упростить процедуру создания, реорганизации и ликвидации юридических лиц, а с другой стороны, предусматривается более жесткое регулирование некоторых

вопросов деятельности публичного акционерного общества. Важные поправки в отношении корпоративного договора и единоличном исполнительном органе предоставят большой набор возможностей для совершенствования корпоративного управления.

Литература:

1. Федеральный закон «О внесении изменений в главу 4 части первой Гражданского кодекса РФ и о признании утратившими силу отдельных положений законодательных актов РФ» от 05.05.2014 N 99-ФЗ в редакции Федеральных законов N 210-ФЗ от 29.06.2015, N 216-ФЗ от 13.07.2015 и N 356-ФЗ от 28.11.2015.
2. Виноградская Н.А. Новые приоритеты в работе финансового руководителя компании // Научные труды SWorld. 2014. Т.24. №3. С.75-78.
3. Вихрова Н.О. К вопросу оценки эффективности реорганизации электроэнергетики ОАО «Газпром». // Экономика в промышленности. 2012. № 2. С. 57-58.
4. Виноградская Н.А., Жагловская А.В. Корпоративные финансы. Курс лекций. Москва. 2015г.
5. Вихрова Н.О. Реализация модели оценки инвестиционной привлекательности объектов энергетики с учетом региональной составляющей. // «Экономика в промышленности», 2011. № 4, с. 105-111
6. Ларионова А.А. Проектирование профессиональных стандартов. В сборнике: Дизайн, технологии и инновации в текстильной и легкой промышленности (ИННОВАЦИИ - 2015). // Сборник материалов международной научно-технической конференции. Федеральное государственное бюджетное образовательное учреждение высшего профессионального образования «Московский государственный университет дизайна и технологии». Москва, 2015. С. 151-154.
7. Пестерева Н.М., Мазаева Н.П., Баврина Ю.Н., Виноградова М.В., Гори Л.К., Губанова Е.А., Добрякова О.Б., Илюхина Г.И., Киреевская З.А., Ковалева Н.И., Ларионова А.А., Мухортых Е.С., Мухортых Н.С., Предбанникова О.И., Ривчун Т.Е., Смит Н.Л., Сулова И.А., Трубкин П.А., Шишкина И.А., Романова В.Н. и др // Моделирование профессиональной траектории выпускников на основе интеграции классического и бизнес-образования.. // отчет о НИР (Федеральное агентство по образованию), Москва, 2008.

ВЗАИМОДЕЙСТВИЕ ЧЕЛОВЕКА С ОБЪЕКТАМИ ВИРТУАЛЬНОГО МИРА

Ключевые слова: виртуальное пространство, коллайдеры, движок, анимируемая платформа, компонент **Rigidbody**.

Түйінді сөздер: виртуалды кеңістік, коллайдер, жүгіргі, анимациялық платформа, Rigidbody компонент.

Keywords: virtual space, colliders, cursor, animated platform, the Rigidbody component.

В созданном виртуальном пространстве, человек может непосредственно взаимодействовать с окружающими его предметами, а именно, при прикосновении руки, получить информацию о данном объекте. На объекты в сцене накладываются коллайдеры, что дает предмету физику твердого тела. Unity использует движок Ageia PhysX для симуляции физики. Чтобы подчинить объект законам физики, необходимо присвоить ему компонент **Rigidbody**. Тогда на объект будет действовать гравитация и он будет сталкиваться с другими объектами[1].

Rigidbody используются для объектов, с которыми игрок может физически взаимодействовать (толкать, например). К Rigidbody можно добавить узлы (Joints), чтобы получить более сложные объекты (например, дверь или башенный кран). Используя Rigidbody, можно создать автомобиль. Четыре колеса с Colliders, Rigidbody на кузов и скрипт, подающий силы на колёса в соответствии с сигналами входа. Можно создать самолёт, применив силы (forces) к Rigidbody из скрипта. Или создать робота, добавив узлы и применив к ним силы. Rigidbody очень часто используется в комбинации примитивными коллайдерами (primitive colliders).

Kinematic Rigidbody не подвержены влиянию сил, гравитации и столкновений. Ими управляют, устанавливая их положение и угол поворота или анимируя их, но все же они могут взаимодействовать с другими некинематическими Rigidbody (простой пример: есть анимация бега — это кинематика, есть Ragdoll — это не кинематика, а физика.)

Kinematic Rigidbody используются в следующих целях [2]:

1) когда нужно, чтобы объект находился под контролем физики, но в некоторых ситуациях им нужно управлять явно из скрипта или с помощью анимации. Например, вы могли сделать анимируемый персонаж, к костям которого применены Rigidbody, которые в свою очередь связаны с узелками (joints) для использования в качестве Ragdoll. Большую часть времени персонаж находится под контролем анимации, таким образом мы делаем Kinematic Rigidbody. Но когда персонаж убит, нужно, чтобы он превратился

в Ragdoll и был подчинён физике. Чтобы достигнуть этого, мы просто отключаем `isKinematic`.

2) когда у нас есть анимируемая платформа, и мы хотим поместить некоторые боксы Rigidbody наверх, мы должны сделать платформу Kinematic Rigidbody вместо того, чтобы сделать только коллайдеры без Rigidbody. Kinematic Rigidbodies лучше взаимодействуют с другими Rigidbodies.

Character Controllers используется для создания гуманоидных персонажей. Это может быть и главный герой и противник; в платформере от третьего лица или в шутере от первого. Character Controllers не подчиняется правилам физики и это нормально (например, в Doom игрок перемещается со скоростью 90 миль в час, останавливается за один кадр и поворачивается с невероятной быстротой). Вместо этого Character Controllers проверяет и обнаруживает столкновения, чтобы персонаж мог скользить вдоль стен, идти по лестнице и т. п. Character Controllers не подвержен воздействию сил, но он может толкать Rigidbodies, вызывая силу из скрипта. Обычно все гуманоидные персонажи используют Character Controllers. Character Controllers являются совершенно нефизическими, таким образом если необходимо применить реальную физику — колебание веревок, падение тяжелых камней — нужно использовать Rigidbody для персонажа, это позволит использовать узлы (joints) и силы (forces). Но настраивая Rigidbody, необходимо иметь в виду, что игрок будет испытывать некоторые проблемы, так как в силу применения Character Controllers он будет зачастую вести себя не в соответствии с физическими ограничениями [3].

Constant Force — быстрый способ добавить постоянные силы к Rigidbody. Это хорошо работает для таких объектов, как ракеты, если мы не хотим, чтобы объект стартовал с большой скоростью, но зато имел ускорение (рис.1).



Рисунок 1 – Ракета, движимая Constant

Свойства:

Force	Вектор силы в мировых координатах.
Relative Force	Вектор силы в локальных координатах.
Torque	Вектор вращающего момента в мировых координатах. Объект будет вращаться вокруг этого вектора.

Relative Torque Вектор вращающего момента в локальных координатах. Объект будет вращаться вокруг этого вектора.

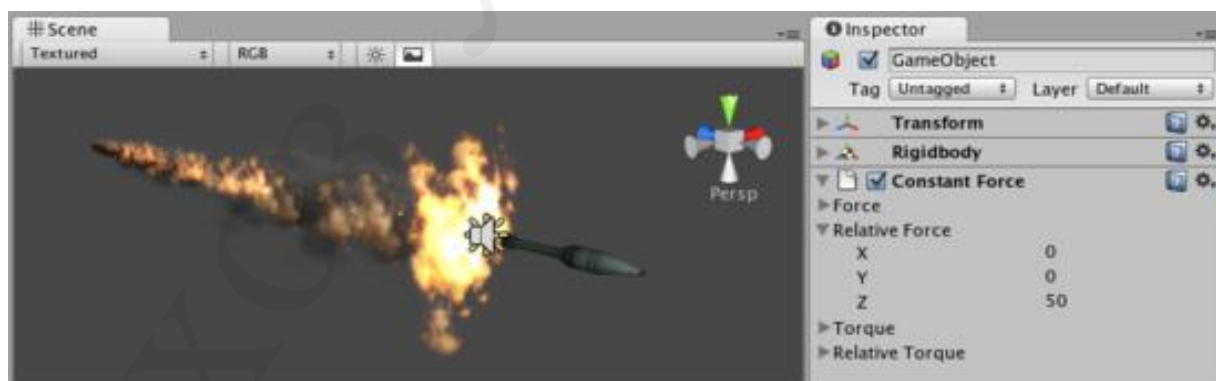
Виды коллайдеров

Статические коллайдеры (Static Colliders) используются для геометрии уровня, которая мало двигается. Мы добавляем Mesh Collider к нашим уже существующим графическим мешам (еще лучше использовать флажок Generate Colliders в настройках импорта). Мы можем все же перемещать статические коллайдеры, но если мы перемещаем их много, лучше добавить Kinematic RigidBody. Есть две причины, по которым стоит превратить статический коллайдер в Kinematic RigidBody:

1. Kinematic Rigidbodies активируют другие Rigidbodies при столкновении с ними.
2. Kinematic Rigidbodies прикладывают силу трения к Rigidbodies соприкасающимся с ними.

Составной коллайдер (Compound Colliders) — это комбинация примитивных коллайдеров, действующая как один единый коллайдер. Составные коллайдеры используются, когда имеется меш сложной формы, но невозможно использование Mesh Collider. Для создания составного коллайдера, нужно создать дочерние объекты для обрабатываемого меша и добавить примитивный коллайдер каждому из этих объектов. Это позволит манипулировать каждым коллайдером независимо от других.

Выводы: Коллайдеры работают с RigidBody для реализации физики. Rigidbodies позволяют объектам контролироваться физикой, а коллайдеры позволяют объектам сталкиваться с другими объектами. Коллайдеры могут быть добавлены объектам независимо от Rigidbodies. Коллайдеры не нуждаются в Rigidbodies, но Rigidbodies для своей корректной работы как правило требуют коллайдеров.

Литература:

1. Стерледева Т.Д. Мир человека в виртуальной реальности.- Пермь: Изд-во Перм. гос. ун-та, 2003.- 343 с.
2. Баксанский О.Е. Виртуальная реальность и виртуализация реальности // Концепция виртуальных миров и научное познание.- СПб.: РХГИ, 2000.- С. 292-305.
3. Берн Э. Игры, в которые играют люди. Психология человеческих взаимоотношений: Пер. с англ.- СПб.: Лениздат, 2002.- 400 с.

Краткое резюме

В данной статье обоснована перспективность непосредственного взаимодействия человека с окружающими его предметами в созданном виртуальном пространстве. На объекты в сцене накладываются коллайдеры, что дает предмету физику твердого тела. Чтобы подчинить объект законам физики, необходимо присвоить ему компонент **RigidBody**, тогда на объект будет действовать гравитация и он будет сталкиваться с другими объектами.

Қысқаша түйіндеме

Бұл мақалада виртуалды кеңестікте адамның өзара қоршаған заттармен тікелей әрекетті көрсетудің болашағын негіздейді. Сахнада нысанға коллайдер жүктегеннен кейін, нысанға өз физикасы беріледі. Нысанды физика заңдарына бағындыру үшін RigidBody компонентін тағайындау қажет, онда нысанға ауырлық күші әрекет етіп, ол өзге де нысандармен әрекеттесе бастайды.

Executivesummary

This article substantiates the prospect of direct human interaction with the surrounding objects in the generated virtual space. In the scene there are superimposed colliders on the objects, which gives the subject of solid state physics. To subdue the subject to the laws of physics, you have to assign it RigidBody component, then the subject will act gravity and it will collide with other objects.

УДК 338.488 (574)

Құдайберген А.

Спец. «Туризм», 2 курс гр. Т – 243
университет «НАРХОЗ»

Научный руководитель: Намазбаева З.Е.

ВЛИЯНИЕ НАУЧНО-ТЕХНИЧЕСКОГО НОВОВВЕДЕНИЙ НА РАЗВИТИЕ ТУРИЗМА

Ключевые слова: туризм, наука, транспорт, интернет, компьютерные системы бронирования, туристский бизнес, услуга

Кілт сөздер: туризм, ғылым, көлік, ғаламтор, брондаудың компьютерлік желілері, туристік бизнес, қызмет

Keywords: tourism, science, transport, internet, computer systems of reserving, tourist business, service

Удобство – неотъемлемая потребность современного человека. Умение выполнять поставленные задачи, не прилагая особого труда, сил и усилий всегда вызывал огромный спрос. На протяжении многих веков и десятилетий наука развивалась в двух направлениях. Первое направление помогало нам решать глобальные проблемы и ставить вселенские задачи, а второе направление более приземлённое, которое каждый день облегчает нам нашу с вами жизнь. Удобство продается и будет продаваться всегда. Ученые всегда умели придумывать новое. Возможно большое, а может маленькое каким бы дорогим или вредным для нас оно не было человек, это покупал и использовал в своей жизни. Также параллельно удобству неотъемлемой частью жизни человека является отдых и познание нового, которое объединяется в обширное понятие как туризм. А умение сделать отдых удобней достигла своего апогея в XXI веке. Ведь XXI век это век инноваций

и мы живем в ней. Мобильный телефон, электронная торговля, интернет- все это еще лет десять, двадцать тому назад были незнакомы основной массе человечества. По прогнозам ученых, в XXI веке главной отраслью мировой экономики должен стать туризм. Туристская индустрия на сегодняшний день является одной из наиболее динамично развивающихся. И у него есть еще много времени для большего развития.

Туристская деятельность – это не только предоставление услуг по организации путешествий, но и источник доходов государства, многих секторов его экономики. Туризм оказывает огромное влияние на такие ключевые секторы экономики, как транспорт, услуги гостиниц и ресторанов, торговля, строительство, производство товаров народного потребления и многие другие, выступая катализатором социально-экономического развития.

Первым нововведением, которое удовлетворило главную потребность человека перемещаться в пространстве, стало изобретение колеса. Колесо, наверное, стало первой значимой и существенной инновацией в предыстории туризма. Дальнейших существенных изобретений, которое помогло бы нам познать туризм в сегодняшнем виде, человечество ждало вплоть до XXI века - века промышленной и научной революции. Именно в этот век, Роберт Фултон изобретает первый пароход, который с мгновенной скоростью вытесняет парусные суда. Начинается зарождение современного морского транспорта[1].

Почти в одно время с Р.Фултоном Георг Стефенсон изобрел первый промышленный вариант паровоза, именно с этого момента начинается резкий скачок развития железных дорог, что приводит к появлению нового более удобного вида транспорта – железнодорожного. Также в это время появляются автобусы, автомобили с паровыми двигателями которые вносят огромный вклад в развитие туризма на тот момент. Все эти изобретения и нововведения привели к изменению представления людей о расстоянии и времени. Так и началась «транспортная революция», города стали ближе.

Но ведь датой зарождения организованного туризма, какую мы ее знаем на сегодняшний момент является 5 июля 1841 года. Именно тогда Томас Кук своими усилиями организовал первую туристскую поездку организованной группы людей. Вкладом Томаса Кука в туристскую индустрию является создание туристской компании, которая и по сей день остается одним из лидеров мировой туристской индустрии[2].

20 век был веком гражданской авиации, потому что первые многоместные пассажирские самолеты были изобретены еще в начале века. А после окончания второй мировой войны самолет становится основным видом транспорта туристов.

Туризм всегда идет в ногу со временем и это неудивительно, что одной из первых сфер который начал пользоваться компьютерами. А в 70-х годах 20 века начали появляться компьютерные системы бронирования (computer reservation system, CRS), которые еще с самого начала начали

использоваться авиакомпаниями. Через CRS, через специальные терминалы, можно получить информацию о наличии мест, бронировать и распечатывать авиабилеты.

А в 80-х годах уже появляются глобальные системы бронирования (globaldistributionsystem, GDS), такие как Amadeus, Galileo, Sabre и WorldSpan. С их помощью можно было забронировать не авиабилет, но и весь туристский набор, который вам было бы по душе [3]. Например, номер в гостинице, прокат автомобиля и т.д. В конце 20 века новые горизонты для развития в будущем открыл Интернет. На сегодняшний день Интернет уже охватил весь мир, этому свидетельствует то, что в 2006 году Интернет-Сообщество отпраздновал появление миллиардного зрителя в сети. Как и многие другие изобретения, Интернет был создан в военных целях еще в 60-х годах прошлого столетия. На сегодняшний день Интернет используется не только в науке, медицине и образовании и т.д., но и в туризме. Потому что именно Интернет и компьютерные технологии изменили традиционные характеристики туризма ее невещественность, неспособность храниться и накапливаться.

Действительно, ведь благодаря интернету клиент через веб-камеру может посмотреть и оценить местность, отель, забронировать горящий тур, авиабилет и любой турпакет который он может себе позволить.

На протяжении всего существования туристской индустрии Интернет был во всех ее сферах реализации. Потому что туризм является самой интернет-зависимой отраслью. В самом деле, туристским компаниям всегда нужны средства продвижения своих продуктов, а для этого нужны маркетинговые стратегии проекты. Ведь именно когда клиент увидит и оценит турпакет, лишь тогда он захочет его купить. Ведь всем известно, что в сфере обслуживания основным моментом всегда служил человеческий фактор.

Авиакомпании были первопроходцами в сфере введения новых инноваций. Потому что многие годы авиакомпании зависели от турагентств, и были вынуждены платить комиссию в 10-15%, которой являлось существенной затратой для них. А Интернет предоставил авиакомпаниям большой шанс и привилегию продавать авиабилеты напрямую. На сегодняшний день Интернет является несомненным козырем в руках авиакомпаний

По данным SITA, в 2016 году примерно два из пяти пассажиров приезжают в аэропорт, предварительно зарегистрировавшись. Для тех же, кто не успел или не смог это сделать заранее, отличными помощниками становятся киоски самостоятельной регистрации. Сегодня такие киоски доступны практически повсеместно – они размещены в девяти из десяти аэропортов. В 2014 году этим оборудованием располагали только 75% аэропортов мира [4].

Интернет оказал огромное влияние на сферу индустрии туризма. С внедрением интернета многие клиенты предпочли нужным и более

рациональным связываться по интернету с поставщиками турпакетов. Ведь именно на этих сайтах можно своими глазами оценить, что ты покупаешь, наткнуться на акции и различные тарифы. Многие маленькие туристские компании не выдержали конкуренции и покинули рынок. Однако было бы неверным сказать, что Интернет привел к краху все туристские компании, ведь многие сильные компании до сих успешно реализуют себя на рынке. Наоборот умелых тур агентов интернет подвиг на смелые и творческие идеи, тем самым разнообразив туристские маршруты. Интернет породил турагентов нового поколения которые работают и занимает продажей и созданием турпакетов в глобальной сети.

Сфера туризма сегодня одна из наиболее перспективных и прибыльных. В мире на его долю приходится около 10% мирового валового дохода, 8% общего объема мирового экспорта и 30-35% мировой торговли услугами. Туризм постоянно развивается, несмотря на различные препятствия политического, экономического и социального характера. Туристский бизнес во многих случаях является инициатором и экспериментатором в освоении и внедрении современных передовых технологий, непрерывно изменяет формы и способы предложения и предоставления услуг, открывает и осваивает новые возможности[5].

Для предприятий Интернет это своеобразный вызов который обуславливает компанию идти в ногу со временем, адаптироваться к новым крикам технологий и науки ,постояно работать в сфере самореализаций и развития. Интернет может в руках предприятий как козырем, который может помочь возвысится и резвится, получить новых клиентов и узнать свежие тренды в маркетинге так и может породить новый риск и проблемы. В любом случае интернет стал неотъемлемой частью нашей жизни, без которого мы не видим своей жизни.

Работники сферы туризма имеют дело с многообразием форм и методов организации отдыха, путешествий, культурного досуга. Развитие туристского бизнеса возможно только на основе внедрения новых идей, совершенствования процессов производства товаров и услуг, расширения их ассортимента. В туризме ежедневно внедряются инновации самого разнообразного характера под влиянием, как научно-технического прогресса, так и интеллектуального развития человечества. В туризме ежедневно внедряются инновации самого разнообразного характера под влиянием, как научно-технического прогресса, так и интеллектуального развития человечества.

Инновации в сфере туризма иногда возникают совершенно неожиданно и даже непредсказуемо под влиянием событий в обществе. Поэтому изучение инновационных процессов, причин появления новшеств, разработка методов их внедрения представляет значительный и практический научный интерес. Также.

Литература:

1. Биржаков М.Б. Введение в туризм. СПб.: Издательский дом «Герда», 2000. – 192 с.
2. Соколова М.В. История туризма: учебное пособие. - М.: Мастерство, 2002. - 352 с.
3. Брашнов, Д. Г. Гостиничный сервис и туризм: учебное пособие /Д. Г. Брашнов. - М. : ИНФРА-М, 2011. - 224 с.
4. «Инвестиции аэропортов в ИТ-решения достигнут \$8,7 млрд в 2015 году»<http://news.invest.kz> (дата обращения 28.03.16)
5. Кусков А.С., Джаладян Ю.А. Основы туризма. Учебник. - М.: КНОРУС, 2008. - 400 с.

Краткое резюме

В статье рассматриваются вопросы влияния научных и технических нововведений на развитие туризма с момента его возникновения и до наших дней. В этой связи раскрывается воздействие нововведений на железнодорожный, автомобильный и авиационный виды транспорта, туристов, работу туристских предприятий и на всю индустрию в целом. В работе автор подчеркивает, что развитие туристского бизнеса возможно только на основе внедрения инновационных технологий и совершенствования процессов производства, а также продвижения туристских продуктов. Особое внимание уделено решающей роли государства в развитии инноваций в сфере туризма, и актуальности разработки и реализации механизмов государственной поддержки данного направления.

Қысқаша түйіндеме

Мақалада туризмнің пайда болуынан және осы күнге дейінгі оның дамуына ғылыми және техникалық жаңа енгізілімдердің әсерінің сұрақтары қарастырылды. Осыған байланысты көліктің темір жол, автомобиль және авиациялық түрлеріне, туристерге, туристік кәсіпорындар қызметіне және жалпы индустрияға жаңа енгізілімдердің ықпалы ашылды. Жұмыста негізгі назарды автор туристік бизнестің дамуы инновациялық технологияларды енгізу және өндіріс үдерістерін жетілдіру, сонымен бірге туристік өнімдерді жылжыту негізіндегі мүмкін екендігін айқын атап өтеді. Туризм саласында инновацияларды дамытуда мемлекеттің шешуші рөліне және аталған бағытта мемлекеттік қолдаудың механизмдерін әзірлеу және іске асыру өзектілігіне ерекше мән берілді.

Executivesummary

This article discusses the impact of scientific and technological innovation for the development of tourism since its inception to the present day . In this context, it reveals the impact of innovations in the rail, road and air modes of transport , tourist operation of tourism enterprises and the whole industry in general. The focus of the paper, the author focuses on the fact that tourism development is only possible through the introduction of innovative technologies

and improved production processes and promotion of tourist products . Particular attention is given to the decisive role of the state in the development of innovations in the field of tourism , and the relevance of the development and implementation of state support mechanisms for this area.

УДК 338.488 (574)

Кумашева Дана Саятовна
Университет Нархоз им.Т.Рыскулова
Туризм 241 группа
Руководитель: Сайдуллаев С.З

ОҢТҮСТІК ҚАЗАҚСТАНДАҒЫ МӘДЕНИ-ТАНЫМДЫҚ ТУРИЗМДІ ДАМУ КОНЦЕПЦИЯСЫН ҚАРАСТЫРУ

Кілттік сөздер: туризм, аймақ, табиғи ресурстар, қызмет көрсету саласы
Ключевые слова: туризм, регион, природные ресурсы, сфера услуг
Keywords: tourism, region, natural resources, service business

Кіріспе: Кез келген территориялық аймақ сұранысқа ие, сұранысқа жартылай ие немесе мүлдем сұранысқа ие емес деп бөлінеді. Бұл жағдай табиғи орналасқан жеріне не мәдени ортасына байланысты. Көбінде ландшафт, табиғат, климат, тарих, мәдениет секілді факторлар аймақтың туризмдегі даму мүмкіндігін анықтап береді.

Аймақтық туризмнің саясатындағы проблемалар бұрын-соңды болмағандықтан, еліміздің көптеген аймақтарына теорияда немесе іс жөнінде де жаңа болып көрінгенін айта кеткеніміз жөн. Бұның басты себебі Кеңес одағы болатын. Унитарлы, қатаң орталықтандырылған системамен жұмыс істейтін Кеңес Одағы туристік саясаттың негізін жоғарыда жасап жергілікті аймақтарға оның орындалуын бұйыратын.

Тақырып өзектілігі. «Қазақстан 2030» стратегиялық бағдарламасының басты концепциясы еліміздің экономикасын күшейту екені белгілі. Ал аталмыш бағдарламаның приоритетті бағыттарының бірі туризм және қызмет көрсету саласы екені тағы мәлім.

Зерттеу мақсаты: Рекреациялық ресурстарды жан-жақты зерттеп баға беру арқылы Оңтүстік Қазақстан облысы туризмінің даму перспективасы мен ахуалын анықтау, оның экономика саласының бірі ретінде алатын орны мен маңыздылығын көрсету және аймақтағы туризмнің дамуына ғылыми тұжырымдар жасау.

Әдістемелік нұсқау: Қазақстандағы рекреациялық туризмінің қазіргі жағдайын, дамуының алғышарттары мен факторларын талдау

Тарихи-мәдени құндылығы бар және табиғаты бай кез келген территория саяхатты ұнататын туристерді, археолог ғалымдарды немесе жай демалушыларды қызықтырады.

Туризмді басқару системасының децентрализациялануымен түрлі меншік иелері, меншіктеудің түрлі құқықтық формалары пайда болды. Осы секілді қиындықтар аймақтық туризмнің артта қалуын бетке шығарды.

Аймақтық туризмнің дамуы үшін бүгін және осы жерде стратегия жасалуы қажет. Стратегияның концепциясы осы аймақтың туристік рекреациялық ахуалын ескере отырып, әлеуметті-экономикалық, мәдени-әлеуметтік жағынан да дамуын көздеген абзал.

Тәуелсіз мемлекет атанып басқару салалары децентрализацияланған кезде туризмде жеке дара туристік қызмет көрсететін меншік иелері көбейген. Олармен қоса аймақтық туризмнің проблемалары да шыға келді. Осы орайда аймақтардағы туристік саясаттың проблемаларын шешудің бірден-бір жолы – стратегия жасау. Стратегиядағы бағыт-бағдарлар аймақтардағы туристік мәселелермен қоса экономиканың өркендеуіне үлес қосып, еліміздің саясаты мен мәдениетінің бүгінгі жағдайын ескеруі тиіс. Бір сөзбен айтқанда жан-жақты саланы қамтуы тиіс.

Оңтүстік Қазақстан Облысы туристік географиялық орналасу жөнінен ерекше комплекс болып саналады. Мұндағы табиғи ресурстар, тарихи-мәдени ресурстар республиканың рекреациялық ахуалы бойынша жартылай сұранысқа ие аймақтарға жатады. Аймақтағы туризмнің даму перспективасын анықтау үшін ең алдымен терең және жан-жақты зерттеу жасау керек. Зерттеудің өзегі рекреациялық жағдай және демалу, шетелдік туристерді қабылдау, табиғи рекреациялық, тарихи-мәдени, әлеуметті-экономикалық ресурстарға баға беру және аймақтағы туризмнің даму концепциясы болуы тиіс.

1 суреттен көріп отырғанымыздай, барлық зат пен құбылыстар бір-біріне тәуелді және олар бір-бірімен тығыз қарым-қатынаста болады. Бұл географиялық ландшафт ғылымын оқып білуге негізделген.

Тәжірибе көрсеткендей, соңғы жылдары адам іс-әрекеті нәтижесінде, табиғи ландшафттар бұзылуда. Бұл адамның өмір сүретін және іс-әрекетпен шұғылданатын экологиялық орта жағдайларының күрт өзгеуіне, табиғат ресурстарының өнімділігінің артуына да әсер етеді.

Теориялық-методологиялық зерттеу негізінде әлеуметті-экономикалық география мен географиялық туризм бойынша нұсқаунама төмендегідей тұжырымдар жасауға болады:

1. Туризм географиясы ерекше ғылыми пән өзінің мақсаты бойынша теориялы-методологиялық негізге негізделеді. Туристік бағыт экологиялық, экономикалық және әлеуметтік аспектілерді есепке ала отырып басқарады.

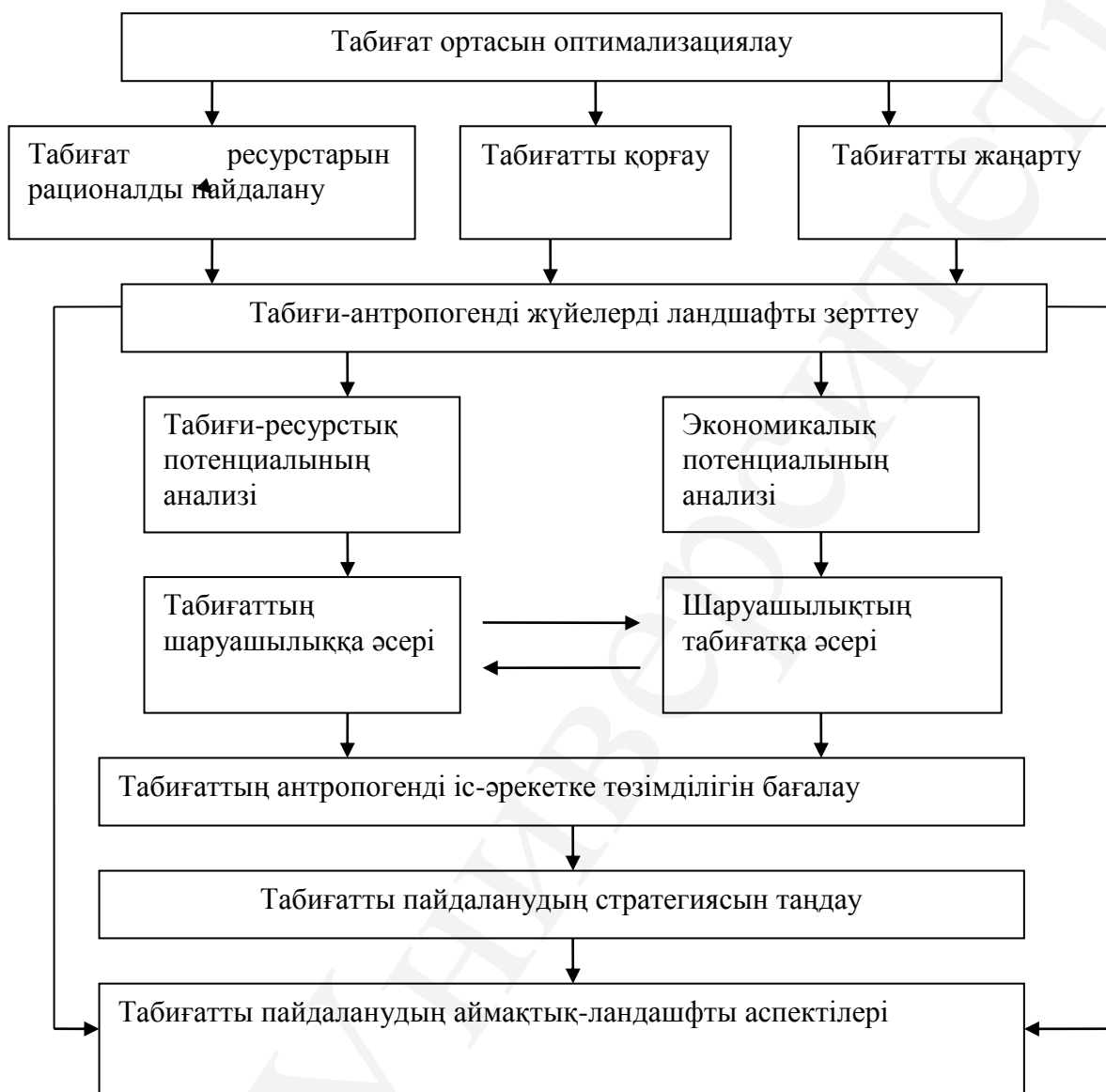

Сурет 1. Табиғат ортасын оптимизациялау жолдары[5]

Ол әр түрлі территорияның туризм дамуына қатысты жарамдылығы мен мүмкіндігін зерттейді. Территорияның сипатына мезгіліне; туризмнің әсерімен өзгеріске ұшырауына, шаруашылық комплекстің қалыптасуын; рекреацияның, туризмнің дамуымен территорияда болып жатқан өзгерістер мен үдерістер; әлеуметтанудағы экологиядағы, экономикадағы, медицинадағы, саяжайтанудағы, географиядағы «бос» уақытта жинақталған ақпараттың систематизациялану қажеттілігінің келуімен; әлеуметтік қатынастардағы еңбек ету және демалу маңызды аспектілерін көрсету;

2. Қазіргі таңдағы рекреациялық ресурстар жайлы пікірлер келе-келе өзгеріске ұшырауда. Туризмнің іс жүзіндегі нюанстарына байланысты және салалы экономикаға қатысты мағыналық мәні өзгеріп жатыр.

Рекреациялық ресурстар жайлы сөз болғанда терминалогиялық қателерге ұшырамас үшін, туризмдегі заң актілерінде қате жібермес үшін және жалпы сөздің мағыналық қолданысын шатыстырып алмас үшін жіктеп

бөлеміз.

- табиғи-рекреациялық ресурстарды (адам қолынан жасалмаған табиғи жаратылысына сәйкес)

- экономикалық ресурстарды (адам қолымен жасалынған немесе бар ресурсты түрлендірген объектілер жатады. Нақты бір ұлттың, этникалық топтардың, азаматтық қауымдастықтың, конфессиялардың, адамзаттың өркениеті тарихи-мәдени ресурстарға жатады. Сондай-ақ комплексті туристік қызмет көрсететін объектілер де кіреді.)

- Туризмнің дамуына алдын ала жасалған жалпылама мінездеме мынаны көрсетті: бұл облыста әлеуметті-экономикалық және табиғи нышандардың бар екендігін көрсетті. Қолайлы созылмалы климат, минералды суға да бай, жануарлар әлемі мен өсімдіктерге де екен екендігі айқындалды.

Сондықтан да Оңтүстік Қазақстан облысы туризмнің дамып, туристерді елге тартуға әбден мүмкіндігін бар облыс.

3. Оңтүстік Қазақстан облысындағы аудандардың хал-жағдайын, табиғи ландшафтарын зерттегенде үш табиғи-рекреациялық ресурсты анықтаған болатынбыз:

- Бетпақ дала-Шу-Мойынқұм шөлі және жартылай шөлді даласы көктем-күз мезгілдерінде туристердің демалуына өте ыңғайлы. Бұл мезгілде аң аулау, балық аулаумен қатар экстремалды спорт түрлері мен экзотиканы ұнататын туристердің көптеп келуін қамтамасыз етеді.

Сырдарияның жағалауы, Қызылқұмның аумағындағы жазықты далалары рекреацияға қолайсыз болғанымен, экстремалды спорт түрлерін, балық аулауды, аң аулауды, туризмнің ғылыми зерттеу саласын дамытуға ықпал етеді. Сырдарияның жағалау мен Шардара су қоймасы туристерге жазғы мезгілдерде су туризмінің әр түрін ұсына алады.

- Тянь-Шань тауларының оңтүстік-батыстағы биік ландшафтты зоналары мен Арыс өзені, Сырдарияның оң жағалауындағы жазықты ландшафттар туризмнің барлық түрінің дамуына қолайлы мекен.

4. Облыстың этнографиялық мәдени қорына Жібек жолы кіреді. Жібек жолы осы өңірдің тұрғындарына бай мұра қалдырды. Бұл өңірдің адамдары қонақжай, толерантты. Тамақтану, жол тасымалы, ойын-сауықтың түрлері туристерге кеңінен ұсынылады. Сол себептен де бұл облысқа әлемнің кез-келген елінен туристердің ағылып келуіне кепіл бере аламыз.

5. Облыста туристерді тартуға әсерін тигізетін 807 танымдық тарихи мәдени құнды ескерткіштер бар. Осы ескерткіштердің көбі дерлік Жібек жолынан қалған құнды мұра. Кейбірінің әлемдік маңызы болса, екіншісі кешенді археологиялық мұра. Аспан асты музейлер де жеткілікті. Сондай музейлерден тарихи-мәдени жайында мағлұмат ала қоймай, қажылық міндеттерді атқаруға болады. Осының бәрі де экскурсиялық-танымдық немесе ғылыми-көркемсөздік танымдық туризмді дамытудың бірден-бір себебі.

6. Облыстағы өндірістік-территориялық, аграрлы кешендер, шикізат өнімдері, көптеген шаруашылық объектілер іскер адамдарды қызықтырады.

Сонымен қатар экскурсиялық-танымдық аймақтар туризм ұйымдастырушыларына да қолайлы. Бұндай іс-шаралар шетелден серіктестерді тартуға ықпал етеді.

7. Облыстың аудандарын әлеуметтік-экономикалық рекреациялық ресурстар бойынша қарастырғанымызда үш туристік рекреациялық объектілерді анықтадық:

- Созақ ауданы (батыс әкімшілік-территория) (Шолақорған аудан орталығы) және Түркістан қаласының мәслихаты территориясында орналасқан орта ғасырдан, қола дәуірінен қалған тарихи экскурсиялық-танымдық объектілер әлемдік деңгейдегі нышандар.

- Сарыағаштың (оңтүстік-батысы), Мақтарал, Шардара, сырдарияның сол жағалауында орналасқан Отырардың әкімшілік-территориясы минералды суға бай.

- Орталық, Шымкентті қосқанда 8 аудан кіреді. Мұнда инфраструктура және туризм индустриясы дамыған.

8. Ретроспективті анализдың нәтижесі бойынша облыстағы туризмнің динамикасы мен хал-ахуалы бар ресурстарға сәйкес еместігін анықтадық. Облыстағы материалдық база туризм тарапынан сұранысқа сәйкес болмай тұр. Осыған байланысты облыстағы ресурстарды шетелдік туристік аудиторияға ұсына алмаймыз; облыстың туристік-рекреациялық қоры қаржыландырылмағандықтан сұранысқа ие болмай тұр; мемлекеттік және жеке-меншік туристік фирмалар мүддесі тең дәрежеде болмағандықтан, туризмнің индустриясын тұрақты ету мүмкіндігін болмай тұр; мемлекеттік қадағалау органдарының тиімсіз ескірген тексеру әдіс-тәсілдері туризм экономикасын артқа тартып отыр;

9. Облыстағы бай ресурстарға қарамастан, оларды пайдалану деңгейі өте төмен. Оның ішінде сауықтыру, емдеу, спортты, танымдық салалары кеңінен пайдаланып отырған жоқ. Бұл да негативті әсерін тигізуде;

10. Туристік заманауи көрқараспен тексергенде облыстың ресурстарының мүмкіндігінің жақсы екенін анықтадық. Бірақ, оның пайдаланылып, қолданылынып отырған пайызын салыстырғанда өте нашар екенін білдік. Туризм бойынша облыстағы шешуге қажеттілігінің мәселелердің алдыңғы қатарында – ресурстарды толыққанды және жан-жақты пайдалану мәселелесі болып отыр.

11. Теориялық-методологиялық концепцияда аудандардың экономикалық географиялық орналасуын туризмді зерттеу әдістерінің бір түрі деп алып, облыстағы туризмді дамытудың мынадай принциптерін жасалды: ғылыми және системалы түрде, экономика тұрғысынан, дұрыс бағытта басқару және жаңашылдық көзқараспен қарастыру керек. Осы принциптер әлеуметтік, экономикалық, экологиялық, саяси мәселелерді алып келді. Бұл мәселелерді шешу жолында облыстың өзіне тән ерекшеліктерін және ұлттық ерекшеліктерін ескере отырып қарастырудың қажеттігін айқындатты. Осы теориялық қордың нәтижесінде туризмнің даму жобаларын жоспарлауға, ұзақ уақытты программалауға және салалы түрде жоспарлауға болады.

12. облыстағы туризмді дамыту концепциясы мынаған негізделуі тиіс - принциптері, мақсаты, тапсырмасы, «туризм» системасының хал-күйі туралы ақпараты, туристтік-рекреациялық ресурстар қызметіне баға беру.

13. Облыстың тұрғылықты мекендерінің рекреациялық түрлерінің(форма) анализіне үңілсек, қалалық туризм, демалу, қаладан тыс аймақтардағы ресурстарды өте аз пайдаланатыны анықталды. Қалалық, қаладан тыс аймақтар туризмі туризмді дамытуға приоритетті мәселелері болуы тиіс. Бұндай бір күндік туризм өте тиімді болып саналады. Қысқамерзімді туризмді дамыту жалпы туризмді дамытуда ауадай қажетті сала екенін ескеру керек.

Қорытынды. Туристтік қызмет саласының жан-жақты дамуының жоспары және жобалауы туристтік аудандар мен рекреациялық территориялардың орналасуын ескеріп жасау керек.

Облыстағы туризмнің дамуының жобалауы облыстық деңгейдегі тендерлік негізде жасалуы керек. Сондай-ақ қаржыландыру, кадрмен қамтамасыз ету, методикалық-ұйымдастыруда көмек беру және аталмыш мәселелердің орындалуын қадағалау міндетті іс болуы қажет.

Әдебиеттер:

1. «2030-шы жылға дейін Қазақстанның даму стратегиясын іске асырудың шаралары туралы» Қазақстан Республикасы Президентінің жарлығы 28 қаңтар 1998 ж. № 3834
2. «Туристтік әрекет туралы» Қазақстан Республикасының заңы 13 маусым 2001 ж. № 211-П
3. Уровень жизни населения в Казахстане. Статистический сборник. Под.ред.А.А.Смаилова, Алматы, 2010, 188 б.

Краткое резюме

В данной статье рассматривается концепция развития туризма в Южно-Казахстанской области и исследуются туристские ресурсы данного региона.

Қысқаша түйіндеме

Мақалада туризм, Оңтүстік Қазақстан облысы және туристік ресурстары осы аймақтың дамыту тұжырымдамасы зерттеледі.

Executive summary

This article examines the concept of the development of tourism in the South Kazakhstan region and investigates tourist resources of the region.

ЖОҒАРЫ ОҚУ ОРЫНДАРЫНДА КРАУДСОРСИНГ ӘДІСІН ҚОЛДАНУ

Кілттік сөздер: краудсорсинг, қатысушылар, краудсорсинг алаңы, тақырыптық бөлімдер, краудсорсингті ұйымдастырушы, ақпараттық технологиялар, жоғары оқу орының білім беру жүйесі

Ключевые слова: краудсорсинг, участники краудсорсинга, краудсорсинговая площадка, тематические блоки, организатор краудсорсинга, информационные технологии, образовательная система высших учебных заведений

Keywords: crowdsourcing, participants in crowdsourcing, crowdsourcing platform, thematic units, the organizer of crowdsourcing, information technology, education system of higher education institutions

Әлемде батыстан келген «Краудсорсинг» ұғымы әр түрлі әлеуметтік қабаттарда орын тауып қана қоймай, оның көптеген салаларда қолданылуы жылдан жылға қарқынды түсуде. Осыған себеп ретінде оның тиімділігі, материалды және техникалық қолжетімділігі, сондай-ақ жоғары нәтижелілік және тағы басқа да факторларды келтіруге болады. Халқымызда «Асарласқан жүк жеңіл» дегендей, краудсорсинг әдісі де алға қойылатын мәселелерді көпшіліктің күшімен шешуге бағытталған.

Уикипедия ашық энциклопедиясында краудсорсинг ұғымына келесідей анықтама берілген: «Краудсорсинг - үлестірілген мәселе шешу және өндірістік модель. Бұл терминнің классикалық қолданысында тапсырмалар анықталмаған шешім дайындаушылар тобына ашық түрде (көбінесе интернет арқылы) бағытталады. Көпшілік топ өз шешімдерін тапсырғаннан кейін, қабылданған шешімдер (solutions) краудсорсердің (тапсырыс берушінің) иелігінде қалады. Шешімге үлесін қосушылар кейбір жағдайларда ақшалай, сыйлық немесе танылу арқылы өтеледі.» [1].

Краудсорсинг терминін (ағыл. *crowdsourcing*, *crowd* — тобыр, топ, көпшілік, *sourcing* — ресурстарды қолдану) алғаш рет 2006 жылы Wired журналының редакторы Джефф Хау (Jeff Howe) өзінің «Краудсорсинг шығуы» (The Rise of Crowdsourcing) атты мақаласында атап өтті. Содан бері бұл ұғым кең таралып, қазіргі таңда мәселерді шешуге арналған жеке бағыт, әдіс ретінде қарастырылуда. Бұл әдіс аутсорсинг әдісіне балама. Негізгі айырмашылығы – краудсорсинг еңбек келісім-шартсыз анықталмаған көпшіліктің ресурс ретінде қолданылуын білдіреді [1].

Айтарлықтай, краудсорсингтің осындай қарқында дамуына ақпараттық технологиялардың дамуы негізгі септігін тигізгені сөзсіз. Ақпараттық технологиялар краудсорсингке қатысушыларды біріктіретін құрал болып табылады. Яғни, қазіргі таңда интернет желісі көпшілікке қолжетімді болып келеді. Соның арқасында web-сайттар арқылы мәселелердің шешімдерін немесе жаңа идеялар мен ойларды көпшіліктен жинайтын көптеген жобалар бар. Мәселелерді шешу үрдісінде краудсорсинг әдісі жаңа мәдениеттің бастамасы болды деп айтуға болады.

Осыған дәлел ретінде «Уикипедия ашық энциклопедиясын» келтіруге болады. Әлемге әйгілі бұл жоба энциклопедиялық анықтамаларды дүние жүзі халқынан жинайды, кез келген тұлға анықтамалар қорына толықтырулар немесе түзетулер енгізіп, оның дамуына өз үлесін қоса алады. Сол арқылы уикипедия үнемі жетілдіріліп отырады [2].

Сонымен қатар, краудсорсинг әдісіне қатысты мысалдар қатарына InnoCentive – белгілі мәселелерге шешімдер генерациялау орталығы, Threadless – футболкалар өндірісі, iStockphoto – фотосуреттер қоры, Linux – ашық кодты операционды жүйесі және т.б. жатқызуға болады [2].

Краудсорсинг әдісінің артықшылықтары келесідей:

1. Қаржы жағынан тиімді, себебі бұл әдісте қатысушылар өз еріктерімен мәселеге қатысты өздерінің ұсыныстарын береді. Ұйымдастырушының өз шешіміне байланысты қатысушыларды ынталандыру мақсатында сайыстар жүргізіп, «ең жақсы, пайдалы ұсыныс» иелерін марапаттауға болады.

2. Мәселе кең ауқымды қарастырылады. Бір ғана адамға мәселені егжей-тегжейлі қарастыру қиынға соғады. Сонымен қатар уақыт алады. Ал мәселені көпшілік қарастырса, онда ол жан-жақты, әрі жылдам қарастырылады. Сондықтан, мәселенің кең ауқымды қарастырылуы қатысушылар санына тура пропорционал.

3. Ең тиімді жолды таңдап алу мүмкіндігі. Көпшіліктен түскен ұсыныстар алуан түрлі болу ықтималдығы да қатысушылардың санына тәуелді. Қатысушылар көп болған сайын, ұсыныстардың түрлері арта береді. Ал ұйымдастырушы, өз кезегінше, осы ұсыныстардың ішінен ең тиімдісін таңдап ала алады.

4. Өзін өзі жарнамалау. Қатысушылар өнімді өндіруде өздері қатысқан болса, ол өнімді олар жақсы танып біледі. Сондықтан, бұл өнім қатысушылар арасында жарнамаланды десе де болады. Осы әдіс көмегімен өнімді жарнамалауға кеткен шығынды азайту арқылы өнімнің өзіндік құнының төмендеуіне ықпалын тигізуге болады. [3]

Осы әдістің кемшіліктері де бар:

1. Үміттің ақтамалмауы. Әдетте кейбір жерде краудсорсингті мәселенің шешімі ретінде қарастырады. Бұл қате тұжырым. Краудсорсинг әдісі тек белгілі бір мәселенің шешімін табуға арналған құрал ғана. Сол себепті осы құрал көмегімен керекті шешім табу мүмкіндігі бар, дегенмен пайдалы шешімдердің болмауы да әбден мүмкін. Осыған әсер ететін факторлар: краудсорсинг алаңына шығарылған тақырыптық бөлімдердің мазмұндылығы,

қатысушылар саны, қатысушылардың білім деңгейлері, ұйымдастырушылардың біліктілігі және т.б.

2. Ұйымдастыруға кететін шығындар. Краудсорсинг алаңын ұйымдастыру өзекті мәселе болып табылады. Оны ұйымдастырушылар өз күшімен немесе сонымен айналысатын ұйымдар көмегімен жүзеге асыра алады. Бұл жерде краудсорсинг алаңының күрделілік дәрежесі мен оның бағасы басты қарастырылатын критерийлер болып табылады. [3]

Қолдану тиімділігі үшін краудсорсинг әдісі өндірісте, бизнесте, медицина, саяси, техника және т.б. салаларда орын тапты. Осы мақалада краудсорсинг әдісін жоғары оқу орындарда, яғни жоғары білім беру саласында пайдалану туралы айтылады.

Қазіргі кезде көптеген жоғары оқу орындар заманауи талаптарға сай болу мақсатында инновациялық технологиялар мен жаңа ақпараттық жүйелерді пайдалануға күш салып жатыр. Сондықтан да краудсорсинг әдісін жоғары білім беру жүйесінде пайдалану арқылы ЖОО ішкі үрдісін оңтайландыруға, оқу үрдісін жетілдіруге, оқу құралдарын құруға болады және де бұл әдіс оқулықтарды аудару ісінде, ЖОО белгілі мәселелерге шешімдер мен жаңа идеяларды генерациялауда орасан зор үлесін тигізе алады (сурет 1).



Сурет 1. Краудсорсинг әдісін жоғары білім беру жүйесінде пайдалану

Краудсорсинг алаңы ретінде жеке web-сайт немесе ЖОО порталын алуға болады. Бұл алаңда тақырыптық бөлімдер – мәселелер немесе жаңа ой-толғаулар орналасауы қажет. Қатысушыда өзіне қызықты тақырыпты таңдап, соған қатысты өзінің шешімін, идеясын ұсына алатын мүмкіндік болу керек. Ұсыныс мәтіндік, кестелік, графикалық, диаграмма және басқа да түрде бола алады.

Қатысушы қатарына осы ЖОО профессорлы-оқытушылар құрамын, студенттерін, магистранттарын, докторанттарын, қызметкерлерін ғана емес, сондай-ақ сырттан тіркелген тұлғаларды да қосуға болады. Мәселен, мектеп түлектеріне ЖОО қандай талаптарға сай болуы қажет екені туралы сауалнама жүргізу үшін, краудсорсинг алаңында сәйкес тақырыптық бөлім

орналастырып, түлектерді краудсорсингке қатысушы ретінде тіркеп, олардың ұсыныстарын жинауға болады.

Осындай краудсорсингтік әрекетті жүргізу үшін ұйымдастырушылардың біліктілігі өте маңызды фактор. Баршаның назарына ұсынылған мәселелер мен ой-толғаулардың сауатты құрылуы, қатысушылардан қайтатын ұсыныстардың сапасына тікелей ықпалын тигізеді. Сондықтан да ұйымдастырушы краудсорсинг алаңындағы тақырыптық бөлімдерінің түсінікті, толық мағыналы, тым күрделі емес болуын қадағалап орналастыруы абзал. Себебі, краудсорсингтің негізгі идеясы – қатысушылардан құр жауап қана алып қою емес, қатысушылардан түскен ұсыныстар олардың мәселені шешудегі ізгі ниеттерінің нәтижесі болуы қажет.

Краудсорсинг әдісін пайдалануда ең басты мақсат тиімді идея табу, керекті шешімге жету. Кейін осы шешімдерді жүзеге асыру мәселесі туады.

Осы үрдісті жүйелі түрде келесі сұлбада көрсетуге болады (сурет 2) :

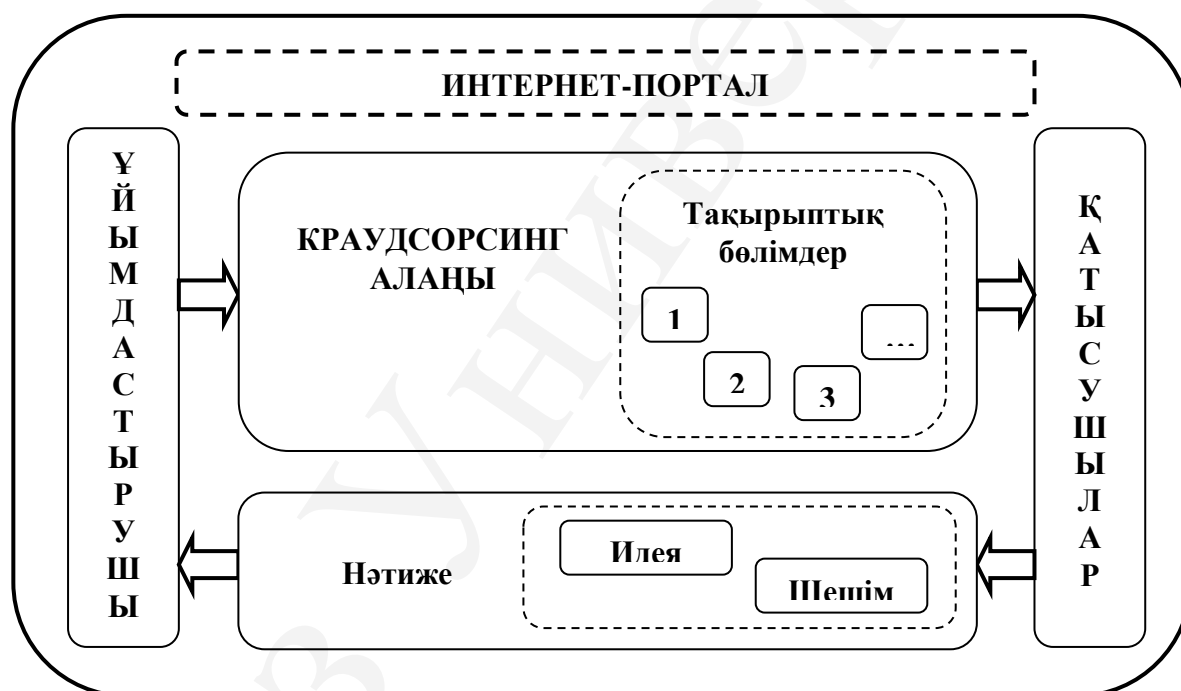

Сурет 2. Краудсорсинг әдісінің орындалу үрдісінің сипаттамасы

Краудсорсинг әдісінің кең мүмкіндіктері жоғары оқу орындарының өнімділігін арттыруға салмақты ықпалын тигізе алады. Ең бастысы, оны дұрыс ұйымдастыру, яғни қолжетімді краудсорсинг алаңын құру, тақырыптық бөлімдерде мәселені сауатты, түсінікті етіп мазмұндау, жеткілікті қатысушылар санымен қамтамасыз ету және тағы да басқа қыр-сырлы ерекшеліктеріне көңіл бөлу қажет.

Жоғарыда аталып өткендей, краудсорсинг – мәселенің шешімі емес, ал тек сол шешімге жетуде қолданылатын құрал. Ал шешім – ол қатысушылардан қайтқан жауап қана емес, ол олардың сол мәселені шешудегі ізгі ниеттерінің нәтижесі.

Әдебиеттер:

1. Уикипедия ашық энциклопедиясы. Ресми интернет ресурсы [Электронды ресурс]. – URL: <https://kk.wikipedia.org/>
2. Джефф Хау. Краудсорсинг. Коллективный разум как инструмент развития бизнеса Москва: Альпина Паблишер–2012.
3. Макиленов Ш.Н. Краудсорсинг как инструмент оптимизации производственных процессов. «G-GLOBAL STUDENT». Сборник тезисов. Международной студенческой научной конференции. Школы прикладных наук. - Алматы: Экономика, 2015. С.398-402.

Қысқаша түйіндеме

Бұл мақалада краудсорсинг ұғымы туралы анықтамалық ақпарат берілген. Сонымен қатар мұнда краудсорсинг әдісінің жоғары білім беру жүйесінде пайдалану ерекшеліктері қарастырылған, аталған әдістің артықшылықтары, кемшіліктері, тиімділігі жайлы мәселе талқыланып, оның орындалу үрдісіне сипаттама берілген.

Краткое резюме

В данной статье дается справочная информация о понятии краудсорсинга. Также здесь рассмотрены вопросы использования метода краудсорсинга в системе высшего образования, изложены преимущества, недостатки, эффективность использования данного метода и описан процесс его выполнения.

Executive summary

This article provides data about crowdsourcing. And also this article discusses about using crowdsourcing in high education system, expounds the advantages and disadvantages, efficiency of this method and describes the process of its implementation.

УДК 338.488 (574)

Мақтабекова Айкөзім Ғалымжанқызы

Университет «Нархоз»

Туризм 241 группа

Руководитель: Сайдуллаев С.З

БЕЛСЕНДІ ТУРИЗМ ТҮРЛЕРІНІҢ ЖАЛПЫ СИПАТТАМАСЫ

Кілттік сөздер: туризм, аймақ, табиғи ресурстар, қызмет көрсету саласы

Ключевые слова: туризм, регион, природные ресурсы, сфера услуг

Keywords: tourism, region, natural resources, service business

Әлемдік экономикада туризм басты ролдердің бірін атқарып отыр. БТҰ көрсеткіштері бойынша туризм әлемдік ішкі ұлттық өнімнің оннан бір бөлігін, халықаралық инвестициялардың 11 пайыздан астамын, ал әлемдік өндірісте әрбір 9-шы жұмыс орнын қамтамасыз етеді. Туризмнен келетін

кіріс-пайда мұнай, мұнай өнімдері және автомобиль экспорттарынан түсетін пайдадан кейінгі орынды алады.

Туризмнің тұрақты өсуі, ең алдымен, өмір сүру деңгейінің өсуі, инфрақұрылымды жетілдіру, елдер мен халықтардың бір-бірімен мәдени және экономикалық жақындасу тенденциясының күшеюіне әкеледі. Туризм жеке елдің экономикасында бірқатар маңызды функцияларды орындайды, мысалы, валюталық кіріс көзі және еңбекпен қамтамасыз ету құралы ретінде қызмет етсе, енді бір жағынан, елдің төлем балансы мен ішкі ұлттық өнім үлесін кеңейтеді; туризм саласында еңбекпен қамтамасыз ету деңгейінің өсуіне себепкер болады, яғни бұл халықтың тұрмыс жағдайының жақсаруына әкеледі.

Өзіндік табиғи жағдайлары, әдемі табиғи ландшафттар, көрнекті жерлерімен ерекшеленіп, тарихи байлығы, халқымыздың кең пейіл қонақжайлылығымен туристер көңілін тартатын біздің еліміз ішкі туристердің ғана емес, сонымен қатар шетелдік туристердің де қызығушылығын тудырады. Соның ішінде әлемде бүгінгі таңда туризмнің белсенді түрлеріне деген қызығушылық күннен-күнге артауда.

Осының бәрін ескеретін болсақ, туристік қызмет көрсету нарығының даму процестерін зерттеу аса мәселесі өзекті болып табылады.

Өзіндік туризм – бұл туристердің өздері құрастырған немесе туристік клубтардың кеңесімен берілген маршрут бойынша саяхаттау. Ол белсенді қозғалыс түрімен ерекшеленетіндіктен оны белсенді туризм деп атайды.

Бұл туризм түрінің спорттық сипаты және жасөспірімдік қатысушылар категориясы оның ерекшелігін айқындайды.

Белсенді туризмнің жіктемесі туристік шаралардың негізгі нысандарымен және қозғалыс тәсілінің белсенді түрлерімен анықталады, олардың қатарына мыналар кіреді:

- саяхаттар және экспедициялар;
- туристік слеттар;
- туристік-спорттық сайыстар;
- оқу-туристік семинарлар.

Туристік саяхат – бұл белсенді қозғалыс түрлерін қолдана отырып, белгілі бір аймаққа жасалған маршрут бойынша саяхаттау. Саяхаттар туризм түрлері бойынша (жаяу, шаңғымен, таумен, сумен және тағы басқалар), маршрут ұзақтығы бойынша, күрделілік категориясы бойынша түрлерге бөлінеді. Сонымен қатар, туристік саяхаттарды мақсаты бойынша да бөледі:

- сауықтыру;
- спорттық;
- оқу-жаттығулық;
- ғылыми-танымдық;
- экзотикалық.

Экспедиция – аз зерттелген ауданға нақты белгіленген мақсат бойынша маршрут: ауданды зерттеу, құрал-жабдықтарды сынақтан өткізу, ғылыми және методикалық жұмыстарды орындау.

Туристік слет – алдын ала қойылған бағдарламаны орындау мақсатында туристтердің табиғатта белгілі бір жерде жиналуы.

Туристік-спорттық сайыстар – бұл белгілі бір туризмнің техникасы бойынша өткізілетін комплекстік шаралар (шаңғы, тау, су туризмінің техникасы, белгілі бір аймақта туристік-спорттық бағдарламалар).

Өзіндік туризм аясында саяхаттарды ұйымдастыру арнайы дайындалған, лицензиясы бар, мамандандырылған мамандармен жүргізіледі, олардың қатарына мыналар кіреді:

- туристік ұйымдастырушы;
- туристік саяхаттың жетекшісі;
- туризм бойынша инструктор;
- туризм бойынша судья;
- методисттер;
- менеджер – туроператорлар;
- менеджер – турагенттер;
- құтқару қызметінің жұмысшылары.

Бұл мамандар туристік мекеменің штатты жұмысшылары және штаттан тыс жұмысшылары бола алады.

Жалпы ережелерге сай туристік саяхаттар топ жетекшісінің басшылығымен топпен өткізіледі. Топтың ішінен жабдықтауға, тамаққа, туристік құралдарға жауапты адам тағайындалады. Топтың құрамында міндетті түрде дәрігер немесе фельдшер болуы тиіс. Топтың құрамындағы оптималды адамдар саны 10 – 12 адам. Саяхатқа қатысушылар туристік және спорттық саяхаттың ережесімен таныс болуы керек, жақсы дайындықтан өткен және топ жетекшісінің бұйрығын орындаулары керек.

Күрделілігі ең төменгі саяхат кезінде топтың минимальды құрамы ересек адамдар үшін – 4 адам, мектеп оқушылары үшін – 8 адам (шаңғы мен тау туризмінен басқалары.). Саяхат кезіндегі топ құрамындағы қатысушылар саяхаттың күрделілігіне байланысты:

- бір-екі күндік серуен, экспедиция, экскурсиялар – 30 адамға дейін;
- 1,2,3 күрделілік категориялы саяхаттар – 20 адамға дейін;
- 1-ші күрделілік категориялы саяхаттар – 15 адамға дейін;

Топ жетекшісінде туристік және арнайы дайындығы, тәжірибесі және мынадай қосымша талаптарға сай болуы керек:

- психология, педогогика, және физиология негіздерін білу.
- алғашқы медициналық көмек көрсете білу.

Топ жетекшісі саяхатқа қатысушылардың қауіпсіздігіне, денсаулығына және өміріне жауап береді, сонымен қоса белгіленген жоспарға байланысты саяхатты өткізуге жауап береді.

Саяхатқа дайындалу келесі кезеңдерді орындаудан тұрады:

- маршрут трассасын және оның ерекшеліктерін зерттеу;
- шығындар көлемін және қаржыландыру көздерін анықтау;
- саяхатта болу күндерін анықтау;

- қауіпсіздік шараларын құру;
- қажетті құралдарды жинақтау және сынау;
- азық-түлік өнімдерін дайындау;
- күндер бойынша және шаралар бойынша кестенің жоспарын жасау;
- қатысушылар құрамын жинау және оларды міндеттері бойынша бөлу;
- туристік құжаттарды рәсімдеу;
- қатысушылардың медициналық куәліктері;
- саяхатқа қатысушыларды практикалық және теориялық дайындау;
- құралдарды, жабдықтарды, азық-түлікті жинау және тағы басқалар.

2-ші және 3-ші сатылы күрделілік және 1-2 категориялы маршрутқа шығар алдында 10 күн бұрын маршрут өтетін аймақ туралы хабарламаны құтқару қызметіне жіберу керек.

Қазіргі кезде белсенді туризмнің тағы бір түрі ретінде су туризмі біздің елімізде кең қарқынмен дамып келеді. Қазақстан территориясы, әсіресе Шығыс аймақ белсенді су туризмі үшін қолайлы, әрі керемет аймақ. Себебі Шығыс Қазақстанда таудан құлап аққан өзендер су туризмімен айналысатындар үшін таптырмас байлық болып табылады. Қазіргі кезде Бұқтырма, Ақсу, Қатын, Тұрғысын, Үлбі, Қара және Ақ Уба өзендері арқылы рафтинг, сплав, каякинг сияқты белсенді турларды ұйымдастыруға болады.

Атты туризм – бұл атқа мініп немесе атты туризм экипажында болатын саяхаттар. Атқа мініп жүру адамның барлық денесіне белсенді жүк түсіру арқылы сауықтыру әсерін тигізеді. Атты туризмнің басты ерекшелігі мынада: маршрут кезінде барлық құралдар мен жүктер көп мөлшерде арнайы аттармен немесе атқа шегілген арбада тасымалданады.

Әр жыл сайын туристік атты саяхаттарға 40 мыңнан аса адамдар қатысады. Атты маршруттары бар турбазаларда туристерді атқа мінуге және атпен айналысуға ашық алаңдарда үйретеді. Көп күндік маршруттарға туристерді үйрету дала жағдайында болады; дайындау бағдарламасына міндетті түрде дайындық саяхаты кіреді. Маршруттың негізгі бөліміне туристер арнайы емтиханды тапсырғаннан кейін кіргізіледі. Атты маршруттар барлық жолдармен өтуі мүмкін: орман және тау жолдарымен, сонымен қоса жол жоқ жерлермен – дала, жота, жырамен, өзен және көл жағалауларымен өтеді.

Велосипедті туризм белсенді туризмнің бір түрі – велосипедпен маршруттар және спорттық саяхаттар. Велосипедті туризм барлық жастағы адамдардың қолы жететін туризм болып табылады, себебі велосипедте ауыртпашылық аз сезіледі. Велосипедпен барлық жолдарды жүріп өтуге болады: соқпақ жолдармен және жай ғана жазық жердегі грунтпен өтуге, онымен терең сайлардан өтуге болады, сонымен қоса құммен, таудағы тасты сопақтармен және суды кесіп өтуге болады. Велотуристер қозғалу темпіне, ауа-райына, жолдың жағдайына және кедергілерге байланысты күніне 40 шақырымнан 120 шақырымға дейін (бағытты жел жағдайында 45-тен 140 шақырымға дейін) жүріп өтеді. Саяхат кезінде велотурист құрал-жабдықтарды өзімен тасиды, ал барлық жүк велосипедке бекітіледі.

Экологиялық жағынан велосипед ең таза транспорт түрі болып табылады.

Туристердің арасында демалудың белсенді түрлері күн өткен сайын кең тарап келеді және солардың тағы бірі экстремальді туризм. Экстремальді туризм түрлері мынадай топтарға жіктеледі: экстремальді туризмнің судағы түрлері, жердегі түрлері, таудағы түрлері, ауадағы түрлері, экзотикалық түрлері.

Каякинг – шетелде кеңінен танымал, ол Қазақстанда енді ғана таралуда. Спорттың бұл түрі негізінен жалғыз айналысуға бағытталған. Бүгінде каякингте негізгі 3 бағыт бар: салом, родео, сплав. Саломды каякинг – қайық пен суды сезе отырып, қайықты басқара білу. Родеоның саломнан айырмашылығы – бұл тек қана виртуозды техника ғана емес, сонымен бірге ойын элементі. Каяктағы фристайл – өзен бедерінің ерекшелігін ескере отырып, қайықта түрлі айла-әрекеттер жасау. Сплав – өзеннің құрылысының күрделілігіне қарамастан қайықпен су жорығына шығу. Мұнда өзін-өзі еркін сезіну үшін спортшы салом мен родеоның негізгі техникасын білуі қажет. Каякер экипировкасының құрамына қайық, шлем, құтқару жилеті, юбка (қайыққа су кіруден қорғайды), резеңке аяқ-киім, ескек кіреді.

Рафтинг – бұл каноэде немесе арнайы плотта тау өзенінен түсу. Рафтинг – бұл аса кең таралған және бұл жаңа бастаған жас туристер үшін қауіпсіз. Соңғы жылдары оған экстремальді демалыс түрлерін ұнататындар тарапынан үлкен қызығушылық танытылуда. Осының нәтижесінде мамандар рафтингке қолайлы тау өзендерін игеріп, раф-турлар ұйымдастыруға кірісуде.

Экстремальді туризмнің жердегі түрлерінің ішінде маунтинбайкинг – өзінің аса қымбаттылығына қарамастан, кең әрі жылдам таралуда.

Бұл демалыстың қымбат түрі болса да, әр демалыс күндері сайын тау велосипедінен көптеген халықаралық жарыстар өтеді. Осы жарыстардың ішінде тіпті әлемнің барлық бұрышының маунтинбайкерлері үшін ұйымдастырылған түрлері бар.

Спелеология – сөзбе-сөз аударғанда «үңгірлер туралы ғылым». Егер спелеологтардың бос уақыттарында үлкен рюкзактарымен тауға баратынын ескерсек, онда бұл – туризм. Геология бөлімі, нақты айтсақ картатану және гидрогеология – ол әлем картасындағы соңғы ақ дақтар, бұл адам аяғы баспаған, тіпті көрмеген жерлерге бару. Осы тамаша да жұмбағы көп жер асты әлемін спелеологтар зерттейді.

Спелеологиямен айналысу үшін тек физикалық дайындық қана емес, сонымен бірге әдістемелік және психологиялық дайындық қажет. Өйткені үңгір – мүлдем бөлек әлем, онда үйренген нәрселердің бірі де жоқ: ашық аспан, көкжиек сызықтары, оны тек су асты немесе ғарыш кеңістігімен салыстыруға болады. Спелестология – бұл туризм мен ғылымның қызықты қоспасы, ол жасанды орталарды зерттейді. Ашып айтсақ, спелестология – бұл жасанды жер асты туралы ғылым.

Экстремальді туризмнің таудағы түрлерінің ішінде альпинизмнің орны ерекше. Альпинизм – экстремальді демалудың ең қауіпті түрі. Бүгінгі күнде альпинизм ол біртұтас индустрия. Жалпы алғанда, шыңдарды бағындыруға

қолайлы уақыт ол жаз мезгілі, бірақ, альпинисттер қыста да тоқтамайды. Қолайсыз ауа райы жағдайы және қар көшкіндері тек қана саяхатты қызықты ете түседі. Тауға олар өздерін сынауға, тәуекел етуге және бар қиыншылықты жеңіп шыңды бағындыру үшін барады. Бүгінгі таңда альпинизмнің біздегі басты проблемасы, тәжірибелі мамандардың жоқтығы болып отыр.

Тау шаңғысы және сноуборд. Тау шаңғысы бұл белсенді туризмнің ең көне түрлерінің бірі. Уақыт өтсе де тау шаңғысымен айналысушылардың саны көбеймесе, азайған жоқ. Осыдан 10 жыл бұрынғымен салыстырғанда тау шаңғысы сервисінің сапасы әлдеқайда жоғары. Құрал – жабдықтар: шаңғы, бекітпелер, таяқтар, аяқ-киім, костюм, арнайы бас киім, маска, қолғап жалпы \$700-800 түседі. Ал жалға алса күні \$30-40 болады.

Сноуборд – арнайы жабдықталған тақтамен тау еңістерінен қармен түсу. Ол тау шаңғысынан белсендірек, агрессивтық, экстремальділеу. Сноуборд спорттың жеке түрі ретінде 20 – ғасырдың 60-жылдары пайда болды. Ал біздің елмізде сноуборд тек 90-жылдарда ғана тарала бастады. Қазір сноубордқа арналған трамплинді және түрлі кедргілері бар жолдар бар, онда сноубордшылар түрлі акробатикалық қимылдар жасайды.

Жалпы тау шаңғысы мен сноубордпен байланысты экстремальді қызығушылықтарды бірнеше топқа бөлуге болады: freeskiing – күрделі бедерлі дайындалмаған биік еңістерден түсу; heliskiing – бұл да сол сияқты, тек шыңға жету үшін тікұшақ қолданылады; ski-touring – шаңғы және тауға шығуға арнайы құралдарды пайдалану; ski-mountaineering – тауға төмен шаңғымен немесес сноубордпен түсу мақсатымен шығу.

Экстремальді туризмнің ауадағы түрлері. Парашют спортының көп түрі бар. Классикалық парашютизм – ол 2 жаттығудан тұрады: бірішісі – қонуды дәлдікпен есептеп секіру. Басты мақсат өлшемі 3 см болатын нысанға тию. Ертеректе нысан мөлшері үлкен болды (диаметрі – 100 метрге дейін), 80 метрге ауықудың өзі қалыпты нәтиже болатын. Техниканың дамуына байланысты нысана көлемі кішірейді. Қазір жарыстарды жеңіске жету үшін 0 см тең ауытқу болатындай нәтиже көрсету керек. Екінші жаттығу – еркін құлаудағы бейнелер комплексі. Бұл спорттың консервативті түрі: бейнелер комплексі көп жылдар бойы өзгеріссіз келуде. Топтық акробатика – бірнеше парашютшының топ болып түрлі бейнелерді бейнелеуін көздейді. Парашютшілердің командадағы классикалық саны – 4-8, сонымен қатар 16 парашютшілерден тұратын топтар да бар. Ал гинес рекордтар кітабына кірген рекордті секіруді 296 парашютшіден тұратын топ жасаған (Ресей, Анапа қаласы, 1996 жыл). 4 адамнан тұратын топ 30-ға жуық бейнені сомдай алады. Фристайл – салыстырмалы айтсақ, парашютизмнің жас түрі, шамамен осыдан 10 жыл бұрын пайда болған. Басты мақсаты парашютші төмен түскен кезде әр түрлі бейнелерді көрсетуі қажет. Мұнда парашютшінің орындаған элементінің әдемілігі, қиындық дәрежесі бағаланады, сонымен бірге оператордың түсіру шеберлігі де.

Қарапайым адамдарға түрлі фестивальдар өткен кезде ауа шарларында ұшуға мүмкіндік болады. Ауа шарларында ұшу қашықтығы жел қуатына

байланысты, желдің 20-30 км орташа жылдамдығында ауа шарлары 1000 м биіктікке дейін көтеріледі.

Дельтапланеризм – бүкіл әлемге танымал әрі жылдам дамып келе жатқан спорт түрінің бірі. Қазір бүкіл әлемде шамамен 90000 жуық дельтапланеристер бар және жыл сайын мыңдаған дельта – ұшақтар ауаға көтеріледі.

Экстремальді туризмнің экзотикалық түрлеріне ғарыш туризмі, кайтсерфинг және жайлау туризмі жатқызуға болады.

Кайтсерфинг – тақта үстіндегі адам жібі қолында тұрған ауа желбіреуігі арқылы қозғалысқа келеді. Кайтсерфингпен таулы да жазық та аймақтарда айналысуға болады, басты жел болса болғаны. Ең қызықтысы тақтамен мұз қабыршығы басқан су үстінде сырғанау. Оның үстіне өзен, көл беттері ең желді аймақтар болып табылады. Жылдың қай мезгілінде болса да қолдануға болатындығы оны ерекшелей түседі. Ал кейбір маман шеберлер 100 м ұзындыққа, 30 метр биіктікке дейін секірулер жасайды. Кайт жел жылдамдығынан екі есе артық жылдамдықпен қозғалуға мүмкіндік береді. Жалпы қол жетерлік жылдамдық ол 60-70 км/сағ. Ал ең жоғарғы жылдамдық АҚШ – та 1990 жылы 22 қыркүйекте тіркелген, оған қол жеткізген Оушен-Сити қаласында Пит Джаконно, 193 км/сағ. Кайтинг негізінен Еуропада, әсіресе Францияда кеңінен танымал.

Жайлау туризмі – көшпелі тұрмыстың барлық қызықтары мен алғашқы қауымдық тайпадағы өмір. Туризмнің бұл түрі Қырғызстанның биік таулы жайлауларында жақсы дамуда. Мұнда шопанның киіз үйі ішінде жерде жатып ұйықтау, жаныңда отты ошақтың болуы, қойдың жас еті және қымыз, сонымен бірге жайлауда атқа мініп қыдыру ұсынылады. Бұл үлкен шулы қаладан демалудың тамаша түрі.

Краткое резюме

В статье рассматриваются теоретические основы актуальных на сегодня видов активного туризма.

Қысқаша түйіндеме

Мақалада теориялық негіздері бүгінгі таңда өзекті болып түрлерін белсенді туризм.

Executive summary

Theoretical bases actual are considered in article on today type of the active tourism.

АВИАЦИЯ САЛАСЫНДАҒЫ ЖАҢА ИНОВАЦИЯЛЫҚ ТЕХНОЛОГИЯ

Кілттік сөздер: Airbus, AVANT, талдау әдістері, аналитика, визуалдау.

Ключевые слова: Airbus, AVANT, методы исследования, аналитика, визуализация.

Keywords: Airbus, AVANT, research methods, analytics, visualization.

Уақыт бір орнында тұрмайды. Күндер зулайды, айлар ағады, жылдар жылжыйды. Бұл–тылсым табиғаттың заңдылығы. Дегенмен де, күллі ғаламшардың құбылуы және аспектілік факторлардың орын алу әсерінен адамзат баласы да сол ортаға бейімделеді. Қазіргі таңда осы мәселе тұрғысында көп ғалымдардың пікірі бір жүйеге келгенімен, талас туған сәтте айтар ойлары қақ бөлінеді. Бірі- қоғамдық қатынастан туындаған адам өзгерді дейді. Ал, келесі бір қарсы тарап адам емес, замана ағыны өзгергенін алға тартып жатады.

Расында қазіргі таңдағы адамзат баласын еліткен жаңа технологиялардың қарыштап дамып жатқан сәті. Күннен күнге үдеріс тауып, жаңашылдыққа бет бұрудамыз. Бұл жасырын емес. Адам өмірін барынша ыңғайландыру мақсатын көздеген көптеген ғалымдар ақыр аяғы бір-бірімен бәсекелесіп шықты. Осылайша әлемдік нарыққа бір емес, бірнеше алпауыт компаниялардың бір уақытта, бір лекпен келуі үлкен жаңалық тудырды. Қазіргі таңдағы сіз бен біз тұтынып отырған әлеуметтік-саяси саладағы инновациялық саясаттан туындаған түрлі дүниелер сол жаңалықтардың бір мысалы болып табылады емес пе?!

Келесі кезектегі ақпараттық технологиялар саласындағы инновацияларға тоқталар болсақ, біраз дүниені ауыз толтырып айта аламыз. Оған негізде жоқ емес. Елбасымыз Н.Назарбаевтың басты келелі айқын бағыттарының бірі – осы сала мамандарын даярлауды алға тартқан болатын. Бұл мақсат жүйелі түрде орындалып келеді. Қазіргі таңдағы техникалық сала мамандықтарына білім гранттарының көптеп берілуі мұның басты бір айғағы емес пе? Мұнда игі бастамаларға көпшілік қауым дән риза. Шарапатты істің шапағатын көріп жатқандардың бірі – өзіміз, студенттер. Біз де алдағы уақытта күллі әлем халқын аузына қарататар, адамзат баласына пайдасы зор жаңалық ашуға ұмтыларымыз анық. Бұған дейін алғашқы қадамдарымызды жасап жатырмыз. Оқу ордасы қабырғасында оқып жүріп, логистика саласына қатысты тұщымды ойларымызды жүзеге асырудамыз. Университет тарапы да өз шама-шарқынша көмек қолын созуда.

Ендігі айтар ойымды ғылыми тұрғыдан баяндап берейін. Негізгі қара жерден тыс жекелеген әуе айдынына баса назар аудардым. Бұл еңбегімде қазіргі таңдағы ғылыми прогрестерді барынша саралап беруге тырыстым. Жалпы авиацияны өзгертуге енетін 3 технология бар. Олардың барлығына бір тоқталып өтейін.

Мысал ретінде қарастырып көрсек, әлемдік ғылым аренасына шыққан Сингапурда инновациялық авиация технологиясына байланысты кең көлемді Singapore Airshow атты әуе - шоу өтті. Бұл күллі дүниежүзі халықтарын таңқалдырды, таңдандырды. Біріміз адам санасының құдіреттіліген, мұншама дүниені істе асырудағы ептілігіне таңырқадық. Енді бізді болашақта қандай технология күтіп тұрғанын білеміз. Біз келер ұрпақтың қалай қатынас жасайтынын аңғарып, болжап, пайымдап отырмыз.

Тағы да бір жаңалық ол – қарапайым принтерлерден Аэробустардың басылып шыға беруі болып табылады. Мұндай кереметті бұрын соңды естіп пе едіңіз?!

Airbus концерні A350 Аэробусының ерте даму проблемаларына келді. Кезеңдерді қолдау үшін, компания 3D - басып шығарғыш құралын жұмыс барысына қосуды жөнге шешті. Мұндағы нәтижие, бүгінгі таңда A350 Аэробусының 1000 нан астам құрылғылары осы принтер арқылы өндірілуде. Бұл бар әлемдегі комерциялық компаниялардан әлде қайда алда тұр. Эксперттердің айтуынша, алдағы уақытта басып шығарғыштың көмегімен өз жұмысын тек алға басу үшін бар күшін салмақ. Принтерде маңызды емес құралдар, сондай-ақ басқа құрылғыларды құрастырып шығару үшін де көп теген компоненттер шығарылуда. Басып шығару қиын құрылғыларды оңай және салмағын азайтып шығаруға, уақыт және қаражат үнемдеуге мүмкіндік береді. Принтерде басып шығарылған бөліктер 30-35% жеңіл қолданылып дәстүрлі жолмен жасалған бөліктерге қарағанда 90% дейін аз материал қолданылады(1-сурет).



1-сурет. 3D - басып шығарғыш құралының жұмыс барысы

Әлемдегі дамыған мемлекеттердің барлығында сымсыз желі тарату саласы жақсы дамыған. Ол деп отырғанымыз – алысты жақындатқан интернеттік байланыс. Ал ендегі кезекте, Интернет және борттағы бірнеше жұмысты атқарушы жүйе турасында сіздерге айтып өтейін.

Thales компаниясы ұсынған борттағы жаңа AVANT ойын - сауық жүйесі, бұл қазірдің өзінде біз үшін таныс тәжірибиеге айналды. Біз үйде жатып теледидар қарағанда онымен қоса ноутбукпен жұмыс жасап отырып смартфонда ойын ойнау барысында тілдесе аламыз. Бұл деп отырғанымыз, бір мезетте қатарынан бірнеше жұмыстарды қатар атқаруымызға үлкен мүмкіншілік береді деген сөз.

Сонымен қатар, жаңа терминалогияға жататын AVANT сөзі. Аталған құрылғы өте кіші интуитивті қашықтықтан басқаратын Avii гаджетінің нұсқауымен жұмыс жасай береді. Бұл шағын қашықтықтан басқару жүйесімен қосымша мүмкіндіктерді беретін екінші экран болып табылады, яғни қосымша (2-Сурет).



2-сурет. AVANT ойын - сауық жүйесі

Жүйе жолаушылардың смартфондарымен синхрондау жұмысын орындай алады. Мысалға айтатын болсақ, ұшақ қонар алдында сіз ұнаған фильмді аяқтай алмаған жағдайда бетбелгіні қалдырып келген жерден кез келген уақытта жалғастыра аласыз.

Singapore Airlines компаниясы AVANT жүйесін A350XWB ұшақтарында орнатуға келісімге қол қойды. Бұл келісім ішінде эконом классқа арналған әлемдегі ең жеңіл экрандар және әлемдегі ең жылдам борттық Ka-Band интернеті қосылды.

Технологияны визуалды түрде басқару;

Thales компаниясы ұсынған тағыда бір технологияның бірі визуалды басқару. Бұл AVANT жүйесін өте орнықты толтырады. Бұл жүйе жолаушыларға экранда болып жатқан жағдайды көздің қозғалысы арқылы басқаруға мүмкіндік береді.

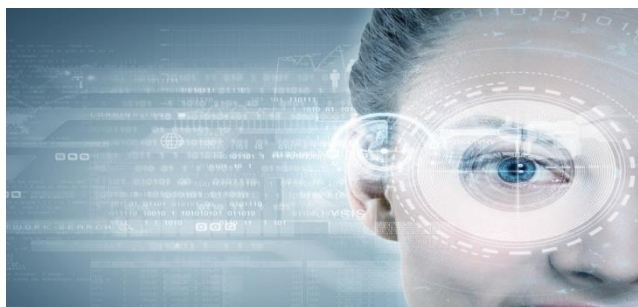

Мысалы фильм көріп отырып көзіңізді басқа жақа қаратқан сәтте автоматты түрде фильм уақытша тоқтатылады. Ал қайта қараған сәттен фильм әрі қарай жалғасады. Thales компаниясының айтуынша, бұл жүйе 5-6 жылдан кейін жаңа ұшақтарға ұсынылмақ.

Тоқсан ауыз сөздің тобықтай түйініне тоқталсақ, біз атап өткен әлем жаңалықтарымен қазіргі қоғамды таңқалдыра алмаймыз. Себебі біз сүріп жатқан заман сонысымен құнды және мәнді. Алайда уақыт өте келе мұның барлығы күнделікті тұрмыстық техникаға айналары сөзсіз. Ертелі-кеш кешегі кеңестік дәуірде ел шуласып айтып жүрген ақылды роботтар мен сымсыз телефондар әрбіріміздің қолымызда жүр. Бұл дегеніміз ғылым мен білім бір орныныда тұралап қалады дегенді жоққа шығарады. Адамзат баласының ой ұшқырлығы жарықтың жылдамдығындай қарыштап дамыр болса, Сіз бен біздің өмірімізді оңтайландыратын талай дүние өмірге келері сөзсіз. Ал, ендеше оны келешектің еншісіне қалдырайық...

Әдебиеттер:

1. <http://innogest.ru/m?na=14714>

Қысқашатүйіндеме

Бұл мақалада Airbus концерні A350 3D принтер, Интернет және борттағы бірнеше жұмысты атқарушы жүйе жаңа AVANT ойын - сауық жүйесі құрылымы жайлы қарастырылған. Бұл құрылымдар бірігіп визуальды басқару жүйесін беру мүмкіндіктері сипатталады.

Краткое резюме

В этой статье рассмотрены 3Dпринтер, концерн AirbusA350, интернет и несколько инновационных развлекательных систем AVANT. Вместе они создают систему визуального управления.

Executivesummary

The article provides data about 3D printer, concern Airbus A350, internet and some innovative entertainment system of Avant. Together they create visual management system.

Муханбетжанов М. Б. ,
магистрант, программа двойного диплома.
Университет «НАРХОЗ», Университет ИТМО.
Научные руководители:
д.т.н. Абдылдаев Э. К.
(Университет «НАРХОЗ»)
к.э.н., доцент Бураков П.В.
(Университет ИТМО).

ЭФФЕКТИВНОЕ УПРАВЛЕНИЕ БИЗНЕС-ПРОЦЕССАМИ НА ПРОМЫШЛЕННОМ ПРЕДПРИЯТИИ

Түйінді сөздер: өнеркәсіп мекемесі, бизнес-операция, бизнес-операцияны басқару тиімділігі, бизнес-операцияны модельдеудісі.

Ключевые слова: промышленное предприятие, бизнес-процесс, эффективность управления бизнес-процессами, методика моделирования бизнес-процессов, SADT, IDEF, DFD.

Keywords: industrial enterprise, business process, efficiency of business process management, method of business process modeling.

В современном управлении промышленным предприятием больше внимания уделяется к процессному подходу в бизнесе. Процессный подход является одним из наиболее эффективных механизмов управления предприятием. Процессная модель промышленного предприятия состоит из множества бизнес-процессов. Бизнес-процесс - совокупность видов деятельности, в рамках которой «на входе» используется один или более ресурсов, и в конечном результате этой деятельности «на выходе» создается продукт, имеющий ценность для потребителя[1]. На предприятии бизнес-процесс может выглядеть, как набор подразделений, каждый из которых выполняет свойственные функции.

Бизнес-процессы делятся на три группы:

1. Управляющие бизнес-процессы – направлены на развитие предприятия и реализацию целей предприятия. Например, стратегический менеджмент и корпоративное управление.
2. Ключевые (операционные) бизнес-процессы – составляют основу деятельности предприятия, в результате создают поток доходов.
3. Поддерживающие бизнес-процессы – «обслуживающий отдел» предприятия, которым относятся бухгалтерия, техническая поддержка, персонал предприятия.

Для эффективного функционирования промышленного предприятия оно должно развиваться и укреплять позицию на рынке. Для этого нужно оценивать эффективность бизнес-процессов, для того чтобы определить в каком направлении усовершенствовать бизнес-процессы. В таком случае используют систему показателей оценки эффективности бизнес-процессов.

Модель оценки Д. Антипова совмещает почти все показатели процессов предприятия [3].



Рисунок 1 - Модель показателей эффективности деятельности предприятия

Данная модель предлагает комплексную систему оценки предприятия. Модель содержит порядок иерархии, где финансовые показатели эффективности формируются после получения показателей нижних уровней.

Экспресс метод оценки бизнес-процессов К. Чупрова изменяет подход к анализу и диагностике бизнес-процессов, то есть разрабатывается модель бизнес-процессов с использованием методологии SADT с применением стандартов IDEF и DFD, предоставляя возможность осуществить расчеты по пяти показателям [4]:

1. Сложность – отношение количества уровней декомпозиции процессов к общему значению экземпляров (выделенных) процессов. В этом показателе демонстрируется сложность иерархической структуры бизнес-процессов.

$$K_{сл} = \sum P_{ур} / \sum P_{экз} \quad (1)$$

2. Процессность – отношение количества «разрывов» (отсутствии связи между экземплярами бизнес-процесса) к сумме классов бизнес-процессов и характеризует целостность процесса, который может быть процессным (подпроцессы связаны между собой причинно-следственной связью и интегрированы горизонтально) и проблемным (бывает при функциональной организации процесса).

$$K_{пр} = \sum P_{раз} / \sum P_{кп} \quad (2)$$

3. Контролируемость – отношение количества классов к количеству собственников бизнес-процесса и характеризует эффективность управления принадлежащим собственникам процесса.

$$K_{отв} = \sum P_{ур} / \sum P_{кп} \quad (3)$$

4. Ресурсоемкость – отношение количества используемых ресурсов к результату бизнес-процессов и характеризует эффективность используемых ресурсов.

$$K_p = P / \sum P_{\text{вых}} \quad (4)$$

5. Регулируемость – отношение количества регламентной документации к количеству классов бизнес-процессов и характеризует уровень регламентации бизнес-процессов.

$$K_{\text{рег}} = \sum P_{\text{рег}} / \sum P_{\text{кп}} \quad (5)$$

Для расчета данных коэффициентов должны быть выявлены количественные значения следующих базовых параметров:

- количество уровней системы бизнес-процессов ($P_{\text{ур}}$);
- количество экземпляров бизнес-процессов ($P_{\text{экз}}$);
- количество разрывов процессов в экземплярах процессов ($P_{\text{раз}}$);
- количество классов бизнес-процессов ($P_{\text{кп}}$),
- число собственников бизнес-процессов (СП);
- количество используемых для выполнения процесса ресурсов (P);
- количество «выходов» в экземплярах бизнес-процессов ($P_{\text{вых}}$);
- количество регламентирующей нормативной документации ($P_{\text{рег}}$)[4].

Норматив значения показателей должна быть в пределах $1 \leq \sum K \leq 2$, при значении суммы коэффициентов равной или более 1 можно полагать, что анализируемый бизнес-процесс эффективен. При значении суммы коэффициентов больше 2 налицо не эффективная модель бизнес-процесса[5].

Данный метод оценки эффективности бизнес-процессов не требует сложных вычислений. Но перед расчетом показателей необходимо моделировать бизнес-процессы с нотациями IDEF, DFD и т.д. Особенностью этапа моделирования является представление процессов в иерархической структуре, а также для расчета показателя ресурсоемкости нужны данные управленческого воздействия на входы и выходы бизнес-процессов, что также возможно при моделировании бизнес-процессов.

Литература:

1. Хаммер М., Чампи Д. Реинжиниринг корпораций: манифест революции в бизнесе. СПб.: С.-Петербург.ун-т, 1999.
2. Виноградова Е.В. Особенности бизнес-процессов управления торговыми предприятиями // Вестник Донецкого государственного университета экономики и торговли им. М.Туган-Барановского. 2012. № 4
3. Репин В., Елиферов В. Процессный подход к управлению, Москва 2013.
4. В. С. Лосев, Л. А. Козерод, Оценка эффективности управления бизнес-процессами на промышленном предприятии, 2012.
5. Чупров К.К. Экспресс-метод диагностики бизнес-процессов компании /К.К. Чупров // Консультант директора. 2005. № 20

Краткое резюме

В статье рассматривается методика расчета эффективности управления бизнес-процессами на промышленном предприятии. Данная методика позволяет оценить эффективность промышленного предприятия. Оценка эффективности бизнес-процессов является показателем всей деятельности предприятия.

Қысқашат үйіндеме

Мақалада есептеу әдістемесі тиімділігі бизнес-процестерді басқару өнеркәсіптік кәсіпорында. Бұл әдіс тиімділігін бағалауға және өнеркәсіптік кәсіпорындар. Тиімділігін бағалау бизнес-процестер көрсеткіш болып табылады бүкіл.

Executivesummary

The article considers the method for calculating the efficiency of business processes management in an industrial enterprise. This method allows to estimate the efficiency of the industrial enterprise. Estimation of efficiency of business processes is an indication of all the activities of the industrial enterprise.

УДК 004.738.5

Нурпеисова Айгерім

Университет «Нархоз»

техника ғылымдарының магистранты

XXI ҒАСЫР – БӘСЕКЕ ҒАСЫРЫ

Кілттік сөздер: инвестициялық, қашықтықтан оқыту.

Ключевые слова: инвестиционных, дистанционное обучение.

Keywords: investment, controlled from distance educating.

Қазіргі таңда Қазақстан бүкіл әлемдік білім кеңістігіне ену табалдырығында. Өмір ағымына қарай білім беру жүйесінің моделі күрделі өзгерістерге ұшырап отыр. Сондықтан қазіргі өскелең өмір талаптарына сай жастарға білім және тәрбие беру, оларды жан-жақты дамыту қоғам алдында тұрған басты міндеттерінің бірі.

Қазіргі заман ғылым мен технологияның қарыштап дамып, өте жоғары деңгейге жеткен шағы десек болады. Себебі ақпараттық технологияның тым кеңінен қанат жаюының да салдары болар. Бүгінгі таңда жас ұрпаққа білімді тиімді ұғындырудың бірі – жаңа технология негіздері болып табылады. Білім беру үрдісін ақпараттандыру – жаңа инновациялық технологияларды пайдалану арқылы дамыта оқыту, дара тұлғаны бағыттап оқыту мақсаттарын жүзеге асыра отырып, оқу-тәрбие үрдісінің барлық деңгейлерінің тиімділігі мен сапасын жоғарлатуды көздейді. Ақпараттық технологиялық дамуға және оның қарқынына экономиканың жағдайы,

адамдардың тұрмыс деңгейлі, ұлттық қауіпсіздік, бүкіл дүние жүзілік қауымдастықтағы мемлекеттің рөлі тәуелді болады.

Білім беруді ақпараттандыру – жаңа технологияны пайдалану арқылы дамыта оқыту, дара тұлғаны бағыттап оқыту мақсаттарын жүзеге асырады. Қазіргі таңда білім саласы қызметкерлерінің алдында тұрған басты мақсат – жаңа технологиялар дегеніміз – білім беру ісінде ақпараттарды даярлап, оны білім алушыға беру процесі[1].

Электронды оқыту жүйесі – білім берудің барлық деңгейін қамтитын жалпыжүйелік әдістемені айқындайтын бірден-бір жаңа бағыт. Сондықтан электронды оқыту жүйесінің бүгінгі білім беру саласына берері мол. XXI ғасыр – бұл ақпараттық қоғам дәуірі, технологиялық мәдениет дәуірі, айналадағы дүниеге, кәсіби мәдениетілігіне мұқият қарайтын дәуір. Ғылыми-техникалық әлеумет және өзін-өзі дамытуға қабілеттілігі жалпыға бірдей бәсекелестік жағдайында басты фактор ретінде қарастырылады. Бұл міндеттерді жүзеге асыру еліміздің ақпараттық қоғамға толық енуін қамтамасыз етеді, Қазақстанның әлемдік кеңістіктегі беталысын бекіте түседі. Дәстүрлі білім берумен қатар, қазіргі білім беру және ақпараттық технологияларға негізделген дәстүрлі емес оқыту амал-тәсілдері кеңінен қолданыла бастады. Бұл Интернет-технологиялар немесе электронды білім беруге негізделген ашық және қашықтан оқыту жүйелері. Электронды білім беру бойынша жүзеге асырылатын ауқымды жоба Қазақстанның білім беру жүйесін ақпараттандырудағы серпіліс болып табылады[2].

XXI ғасырда білім мен ғылым саласында болып жатқан өзгерістер болашақ мамандар даярлауда жаңа міндеттер қойып отыр. Сондықтан қазіргі білім беру жүйесінің мақсаты – бәсекеге қабілетті маман дайындау. Қоғамдағы әлеуметтік-экономикалық өзгерістер білімді, алған білімін практикада қолдана білетін, жан-жақты нарық заңдылықтарына бейімделген қоғам мүшесін талап етеді. Қоғамдық әлеуметтік өзгерістерге сай оқытудың сапасын арттыру үшін жаңа оқыту технологияларын өз дәрежесіне сай қолдануға да байланысты. Жаңа экономикалық дамуы жаңа қоғамдық құрылысқа сай маманды талап етеді. Жаңа жүйемен оқытуда болашақ маманның тұлғалық қалыптасу барысында өзін-өзі іске толық жұмылдыра білу қабілетін дамыту.

Білім беру жүйесіне енгізілген түбегейлі өзгерістер білім берудің мазмұнын жаңартып, жаңа көзқарас туғызады. Білікті мамандар даярлаудағы маңызды бағыттардың бірі – оқытудың жаңа білім беру жүйесін қолдану болып табылады. Жаңа технологиялар студенттердің білім сапасын арттыруға, өздігінен жұмыс істеу мүмкіндігін молайтуға көп көмегін тигізеді. Бүгінгі оқыту жүйесінде әртүрлі жаңа технологияларды пайдалану тәжірибеге еніп, нәтижелер беруде. Жаңа ақпараттық технологиялар дегеніміз – білім беру ісінде ақпараттарды даярлап, оны білім алушыға беру процесі. Оқытудың компьютерлік технологиясы – оқытудың бағдарламалық идеяларын дамытады, жаңа технологиялық жолдар ашады. Білім беру

жүйесін ақпараттандыру бағыты жаңа ақпараттық технологияларды пайдалану арқылы дамыта оқыту, қашықтықтан оқыту, дара тұлғаға бағыттап оқыту мақсаттарын жүзеге асыра отырып, оқу-тәрбие үрдісінің барлық деңгейлерінің тиімділігі мен сапасын жоғарлатуды көздейді.

Жаңа технологиялардың көмегімен қашықтықтан оқыту іске асырылуда. Қашықтықтан оқыту технологиясы – ол оқу мекемелеріне бармай білімді электронды почта, теледидар және интернет сияқты телекоммуникация жүйелері арқылы алу. Қашықтықтан оқыту үздіксіз білім беру тәсілінің бірі болып саналады. Қашықтықтан оқыту бойынша жұмыс істейтін оқытушы оқытудың жаңа технологиясын, оқытудың компьютерлі және топтық жүйелерін жетік біліп, олармен іс жүзінде жұмыс істей білуі шарт. Қашықтықтан оқыту білім алу – жеке режимде жұмыс пен оқуды ұштастыра отырып білім алу. Қазіргі таңда интернет білім алудың немесе біліктілікті жоғарлатудың қолайлы әдісі.

Оқу мен білім технологиясы қаржы қорының байыбына жетіп түсінудің, нарықты өркендету жолында күресудің тиімді құралына айналып отыр. Осы ретте қазіргі замандағы технологиялық жетістіктерге негізделген қашықтықтан білім беру жетекші рөл атқарады. Қазақстандағы жоғары оқу орындарында қашықтан оқыту жүйесі ұйымдастырылып, сол жұмыстарды жүргізудің әдістемелік негіздері жаңа ғана қалыптасып келеді. Қашықтықтан оқыту үрдісі ҚР Ғылым және Білім министрлігінің мемлекеттік стандартына негізделген. Қашықтан оқыту жүйелері тек білім берудің ұлттық жүйелерінде ғана дамып қана қоймай, кәсіпкерлік саласында дайындық жүргізуге бағыт алған коммерциялық компаниялар тарапынан да қолдау тауып, өрістей түсуде.

Қазіргі кезеңде Республикамызда білім берудің жаңа жүйесі жасалып, Қазақстандық білім беру жүйесі әлемдік білім беру кеңістігіне енуге бағыт алуда. Сондықтан білім беру саласындағы оқытудың озық технологияларын меңгермейінше сауатты, жан-жақты маман болу мүмкін емес. Жаңа технологияны меңгеру оқытушының интеллектуалдық, кәсіптік, адамгершілік, рухани, азаматтық және де басқа көптеген адами келбетінің қалыптасуына игі әсерін тигізеді, өзін-өзі дамытып, оқу-тәрбие үрдісін тиімді ұйымдастыруына көмектеседі[3].

Әдебиеттер:

1. Білім туралы. – Об образовании: Қазақстан Республикасының Заңы. – Алматы: Литер, 2000.-96 б.
2. Бордовский Г.А., Извозчиков В.А. Новые технологии обучения: Вопросы терминологии // Педагогика. – 1993. -№5.
3. Ахметова Д., Гурье Л. Преподаватель вуза и инновационные технологии // Высшее образование в России. – 2001. №4-С. 138-144.

Қысқашатүйіндеме

Қазақстан, көптеген беделді ұйымдардың мойындауынша, білім беру жүйесінде қазіргі уақыттың талабына сай, халықаралық стандартқа сәйкес, бәсекеге қабілеті бірден-бір көшбасшы.

Краткое резюме

Казахстан, по признанию многих авторитетных организаций, является одним из лидеров в построении конкурентоспособной образовательной системы, отвечающей последним веяниям времени и соответствующей принятым международным стандартам.

Executivesummary

Kazakhstan, on confession of many authoritative organizations, is one of leaders in the construction of the competitive educational system answering the last spirits of the times and corresponding to the accepted international standards.

УДК 338.488 (574.)

Нурсали А.
ст. группы Туризм – 241
научный руководитель Тлепова А.С.
к.э.н., доцент

ИННОВАЦИОННЫЕ РЕШЕНИЯ В РЕСТОРАННОМ БИЗНЕСЕ

Ключевые слова: инновации, ресторан, бизнес, меню, интернет, блюдо, технология, код.

Кілтті сөздер: инновациялар, ресторан, бизнес, тағам, интернет, ас мәзірі, технология, код.

Key words: innovations, restaurant, business, menu, internet, dish, technology, code.

На сегодняшний момент ресторанный бизнес является одним из высокодоходных направлений в сфере сервиса. Признавая его перспективным и интересным, предприниматели отмечают, однако, и имеющиеся трудностей его реализации.

Так, окупаемость вложенных в ресторан средств составляет в лучшем случае два-три года. В условиях нехватки и дороговизны финансовых ресурсов для некоторых бизнесменов это представляется достаточно долгим периодом.

Так же, как показывают результаты опросов, отечественным рестораторам не хватает креативного подхода к осуществлению своей деятельности. В большинстве случаев наши рестораны и кафе – это своего рода придатки торговых центров, крупных продуктовых магазинов или зон отдыха. На сегодняшний момент не все предприниматели охотно внедряют новшества в деятельность ресторанов, тогда как инновации в ресторанном

бизнесе становятся единственной возможностью выделиться, а также привлечь посетителей. Обычный ресторан, в котором подаются вкусные блюда, уже не может удивить своих клиентов, а вот заведения, которые предлагают уникальные услуги, новые задумки и инновации, пользуются спросом, поскольку каждый клиент хочет чего-то необычного и оригинального.

Инновации в ресторанном бизнесе в первую очередь заключаются во внедрении новейших технологий. С помощью электронного меню, которое представляет собой обычно планшет, каждый посетитель сможет сделать заказ, а при этом он может узнать максимум информации о каждом блюде. Внешний вид определенного продукта можно посмотреть со всех сторон, а также быстро рассчитывается калорийность блюда, определяется конечная стоимость заказа, а также можно классифицировать все напитки и блюда по любому критерию. Такое меню очень радует клиентов, которые могут уделить выбору блюд как можно больше внимания. Оно остается на столе все время, а до того как будет принесен готовый заказ посетители смогут выйти через меню в интернет и узнать последние новости, которые их интересуют.

Сегодня каждое уважающее себя заведение предоставляет своим клиентам бесплатный интернет, причем современные посетители обращают на этот момент очень много внимания. Дело в том, что практически каждый человек располагает собственным электронным устройством, через которое выходит в сеть. В процессе ожидания заказа при наличии интернета в заведении он сможет легко зайти в сеть и узнать всю нужную информацию. Довольно часто выбор в пользу определенного ресторана делается не по качеству блюд, а по наличию интернета, поэтому каждое заведение должно учитывать этот момент.

Многие люди до сих пор уверены в том, что на кухнях различных ресторанов присутствует антисанитария, поэтому чтобы уверить посетителей в качестве сервиса и качества блюд многие рестораны предлагают клиентам просматривать на мониторе процесс приготовления. В этом случае люди будут уверены, что их блюдо было приготовлено по всем стандартам, а также в идеальных условиях. Поэтому они будут стремиться приходить именно в этот ресторан, где вся еда является качественной и правильно приготовленной.

Данный код является очень популярным на сегодняшний момент. Он позволяет получить максимум информации о конкретном предмете с помощью различных считывающих электронных устройств. Инновации в ресторанном бизнесе учитывают и этот код, который располагается в меню напротив каждого блюда. С его помощью можно узнать все, что нужно о конкретном блюде. Обычно предоставляется информация об ингредиентах, входящих в его состав, о калорийности продукта, а также о том, где именно были куплены все компоненты.

С помощью всех вышеприведенных инноваций каждый ресторан сможет выгодно выделяться среди всех других подобных заведений, а также будет привлекать большое количество клиентов

Рестораны - исторически сложившаяся система питания и обслуживания клиентов, которая применяется во всем мире и предоставляет людям возможность не только принимать пищу, но и пообщаться, выполняя при этом социальную функцию. Ресторанный бизнес - перспективное направление для предпринимательской деятельности. Стабилизация национальной экономики Республики Казахстан, рост реальных доходов населения, увеличение количества внешних и внутренних туристов способствуют развитию рынка услуг массового питания. Специфика ресторанного бизнеса, как отрасли сферы услуг, предполагает под новейшими (инновационными) технологиями не только улучшение качества жизни людей, красиво и вкусно приготовленной пище, но и грамотно выстроенные взаимоотношения с клиентами, грамотную маркетинговую политику и PR-стратегию, а также учет необходимости коммерциализации инновационных разработок. В связи с этим, ключевым направлением повышения эффективности деятельности компании становится разработка, планирование, реализация и контроль осуществления инновационных решений. Специализация ресторанов очень разнообразна: быстрое обслуживание, семейные, повседневные и другие. Рестораны специализируются и на приготовлении национальных кушаний, завтраков, обедов и т.п. Проанализировав новейшие технологии в управлении ресторанным бизнесом г. Алматы, видно, что здесь управленческие структуры недостаточно развиты. Большая доля ручного труда в производстве и обслуживании потребителей затрудняет формализацию бизнес-процессов, и, следовательно, их автоматизацию. Система компьютерного обслуживания внедрена не во всех ресторанах г. Алматы, но там, где она присутствует, то появляется возможность разложить по полочкам всю работу ресторана. У каждого официанта есть именная карточка: при оформлении заказа она вводится в компьютер, затем в течение двух минут оформляется заказ и поступает информация в бар и на кухню, где сразу же на принтерах распечатывается чек. В результате значительно возрастает скорость обслуживания, а, следовательно - и качество. Кроме того, благодаря данной системе намного легче контролировать работу различных служб, вести учет. Что касается новейших технологий в процессе приготовления пищи, то можно заметить, что применение технических устройств, которые облегчают труд, увеличивают производительность труда, дают возможность экономить сырье, имеет большое значение в процессе приготовления пищи, достаточно развита. Таким образом, развитие технологии для ресторанного бизнеса достигло больших высот и требует постоянного анализа и разработки новых механизмов, способствующих повышению эффективности принимаемых управленческих решений.

Краткое резюме

Ресторанный бизнес является на сегодняшний момент одним из привлекательных и перспективных направлений в сфере сервиса. Несмотря на высокую доходность этого вида предпринимательства, срок возврата вложенных в него средств составляет как минимум два-три года. В силу нехватки и дороговизны финансовых ресурсов перед отечественными рестораторами остро стоит вопрос как можно быстрого привлечения большого числа клиентов. Сегодня уже никого не удивить вкусными блюдами, подающимися в обычном ресторане, а вот заведения, которые предлагают уникальные услуги, новые задумки и инновации, пользуются спросом, поскольку каждый клиент хочет чего-то необычного и оригинального. В этих условиях, бизнесмены-рестораторы должны постоянно изучать и внедрять инновационные решения в деятельность своего предприятия. Сегодня основными направлениями применения инноваций в ресторанном бизнесе являются: электронное меню, бесплатный интернет, показ процесса приготовления блюд, наличие QRкода и т.д.

Қысқашатүйіндеме

Мейрамхана бизнесі бүгінгі таңда сервис аясының перспективті және тартымды бағыттарының бірі болып саналады. Бұл кәсіпкерліктің жоғары табыстылығына қарамастан, бастапқы салынған қаржының қайтару мерзімі екі үш жылды құрайды. Қаржылық ресурстардың жеткіліксіздігі мен қымбаттылығы жағдайында отандық рестораторлардың алдында клиенттердің санын тез уақытта жоғарылату мәселесі тұр. Қазіргі таңда дәмді тағамды жасап, ұсынатын ресторан ешкімді таң қалдыра алмайда, ал керісінше жаңа инновациялар негізінде сирек кездесетін қызмет түрлерін көрсететін кәсіпорындар сұранысқа ие. Қазіргі клиент бірегей және ерекше қызмет түрлерін қалайды. Бұл жағдайда ресторатор-бизнесмендер инновациялардан хабардар болу және оларды өз қызметіне енгізу керек. Мейрамхана бизнесіндегі заманауи инновациялардың негізгі бағыттары ретінде электрондық ас-мәзірін, ақысыз интернетті, тағамдарды даярлау үрдісін көрсетуді, QR кодтың болуын және т.б. қарастыруға болады.

Executivesummary

Restaurant business is on a today's moment one of attractive and perspective directions in the field of service. In spite of high profitableness of this type of enterprise, the term of return of the facilities inlaid in him makes at least two-three years. By virtue of shortage and costliness of financial resources, before home рестораторами deciding to carry on restaurant business, sharply a question costs as possible rapid bringing in of large number of clients. Today already to surprise nobody the delicious dishes given in an ordinary restaurant, and establishments, that offer unique services, new planning and innovations, are in demand, as every client wants something unusual and original. In these terms, must constantly study and inculcate innovative decisions in activity of the enterprise. Today basic

directions of application of innovations in restaurant business it is been: electronic menu, free internet, show of process, presence of code QR etc.

Нұрқайыр Қ.
ҒПМ, ЕТЖПҚ мамандығының
1 курс магистранты
Ғылыми жетекші: ф.-м.ғ.к.,
доцент м.а. Тукенова Л.М.

АВТОТҰРАҚТАРДЫ ЭЛЕКТРОНДЫ-БРОНДАУ ЖҮЙЕСІНІҢ ИНТЕРФЕЙСІН ЖОБАЛАУ

Кілттік сөздер: интерфейс, пайдаланушы, құралдары, әдістері.

Ключевые слова: интерфейс, ползователь, инструментарий, методы.

Key words: interface, user tools and methods.

Интерфейс негізінен

1) программалаушылардың кәсіптік тілінде өзара әрекеттесу "жазықтығы", пайдаланушы мен компьютердің қарым-қатынасы, яғни екі жүйенің немесе адам мен компьютердің өзара мәліметтер алмасуын жасақтайтын аппараттық-программалық құралдардың жиынтығы;

2) есептеуіш жүйе құрылғыларының не (немесе) программалардың өзара әсерлесуін жасақтайтын құралдар мен ережелер жиынтығы; есептеуіш жүйедегі құрылғыларды үйлестіру немесе жүйелер арасында үйлестіруге пайдаланылатын үйлестіргіш техникалық және программалық құралдар жиынтығы; жүйелердің, құрылғылардың немесе программалардың екі арасын бөлу шекарасы; екі қызметтік құрылғының және олардың қосылу, алмасу сигналдары және т.б. сипаттамаларымен анықталған шекарасы; 3) ішкі программаға басқаруды беру мен бастапқы программаға қайту процедурасы туралы сипаттамалар мен келісімдер жиынтығы.

Пайдаланушы интерфейсі (Интерфейс пользователя (пользовательский интерфейс); user interface) — пайдаланушының жүйемен әрекеттестігін жасақтайтын программалық құралдар кешені; пайдаланушы мен жүйе арасындағы байланыс құралы. Мұндай стандарттар программа қызметтерімен операцияларын қолайлы түрде пайдалануды қамтамасыз ететін экран пішімі мен орындалатын командалардың меню құрылымын тағайындайды. Пайдаланушылық интерфейстердің классификациясы

Пайдаланушы интерфейс - пайдаланушының қосымшамен өзара қатынасының ережесі, сонымен қатар осы ережелер орындалатын әдістер мен құрылғылар.

Жалпы жағдайда пайдаланушылық интерфейстерді екі үлкен топқа бөлуге болады:

1) WIMP - интерфейс, оның компоненттері: window - терезе, icon - пиктограмма, menu - меню, pointer - көрсеткіш болып табылады;

2) SILK - интерфейсi, speech - сөз, icon - пиктограмма, language - тiл, knowledge – бiлiм.

Пайдаланушылық интерфейсiнiң 6 түрi белгiлi:

- графикалық пайдаланушы интерфейсi;
- пайдаланушы WEB - интерфейсi;
- қалталық құрылғылардың пайдаланушылық интерфейсi;
- пайдаланушы деңгейдiң бағдарламалық қамтамасыздандырудың қолданушы интерфейсi;
- объектi - бағдарлау пайдаланушы интерфейсi;
- пайдаланушы интерфейсi стилiнен алынған қорытынды анализ.

Графикалық пайдаланушы интерфейс (Graphical User Interface – GUI) “пайдаланушы - компьютер” қарым-қатынасының стилi ретiнде анықталады. Онда мынандай негiзгi элементтер қолданылады: терезелер, пиктограммалар, меню және көрсеткiштер. Кейде GUI - интерфейсiн WIMP - интерфейсi деп атайды.

- GUI - интерфейсiнiң негiзгi қасиеттерi – ол манипуляция жасау мүмкiндiгi, тышқан немесе көрсеткiштiң қолданылуы, графиканың пайдалануы, функция мен мәлiметтер қосымшасы ауданы болуы керек.

Командалық жол интерфейсiнiң негiзгi қолданылатын ортасы.

Операциялық жүйелер;

Чаттар;

Компьютерлік ойындар;

Командалық жол интерфейсiнiң негiзгi қолданылатын ортасы - операциялық жүйелер.

Командалық жолдың тiлi Windows - та айқын стандартизациясы болмайды, бiрақ та командалық жолдың стандарты ретiнде POSIX және түрлендiру шегiнде GNU қолданылады.

- POSIX (Portable Operating System Interface for Unix) - бұл басқару жүйесi және қолданбалы программаның аралығында интерфейс суреттейтiн стандарт.

- GNU (General Public License) - Әмбебап қоғамдық лицензиясы,еркiн программалық қамтамасыз етуге арналған.

- MUD (Multi User Dungeon, Dimension или Domain) Командалық жол интерфейсiнiң ойындарына текстiк квесттер жатады және де желiлiк көп қолданбалы ойындар – MUD болып табылады.

Артықшылықтары:

CLI – графикалық пайдаланушы интерфейсiнiң орнына командалық жолдың консольiнiң серверiмен басқаруға мүмкiндiк бередi. Сiз командалық жолда CLI - дың командасын ендiруге немесе келесi әсерлердiң орындауы үшiн сценарий файлдарды пайдалана аласыз, яғни:

- 1) дистанциондық сервердiң қоректенуiн қосу мен өшiру;
- 2) дистанциондық сервердiң тастауы;
- 3) машинаның идентификаторларының сұрау салуы;
- 4) датчиктердiң мәндерiнiң оқуы;

5) желілік кескін пішімінің бейнеленуі және т.б.

Кемшіліктері:

1) Командалық жол интерфейсі бастапқыларға жеңіл тұтпайды;

2) Пернетақтадан кейбір параметрлерді енгізу қиын болып табылады.

Мысалы, ойыншылар өздерінің аттарын арнайы символдармен немесе цифрлармен безендіреді. Қосымша құралдар ретінде мына команданы енгізу $kick = - Cool - = [H3LL]$ қиынға түседі;

•

3) Егер программада екі скрипталық тіл болса, олардың екеуінде қолдау керек немесе біреуінен айырылу керек.

Жобаның интерфейсін құру үшін жобалық тапсырма беріледі де, сол бойынша есептеу жүргізіліп, жоба қамтитын мәселелер тұтас шешім табады. Мысалы: автотұрақтарды электронды-брондау жүйесінің интерфейсін жобалау үшін Smart-Parking программасын құрамыз. О үшін ірі қалаларда автокөлікті тұраққа қою кезінде туындайтын қиыншылықтар кең таралған мәселелерді шешу болып табылады. Ол үшін жобаның міндеттеріне тоқталдық:



1-сурет. Жобаның міндеттері.

Ары қарай бұл жүйені қолдану ұялы телефонға орнататып, веб-сайтқа тіркелу керек. Жеке есеп-шотын ашып, баланс құйып, ақпараттар енгізіледі. Ары қарай ұялы телефондағы қосымшалар арқылы, автотұрақтарды брондау жүйесіне көшеді.



2-сурет. Ұялы телефонға брондау жүйесін енгізу.

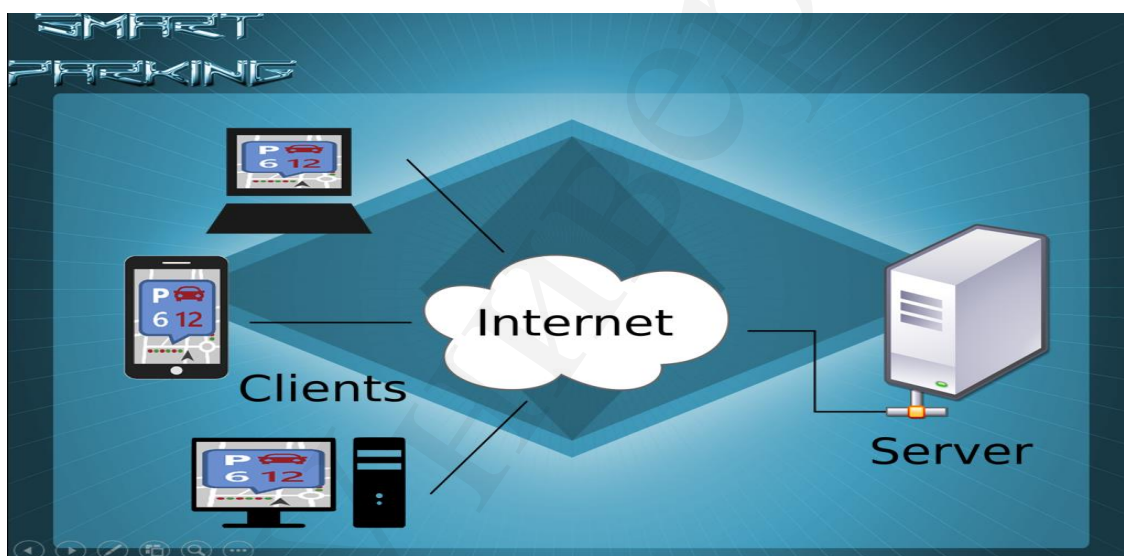

3-сурет. Веб-сайт арқылы брондау.

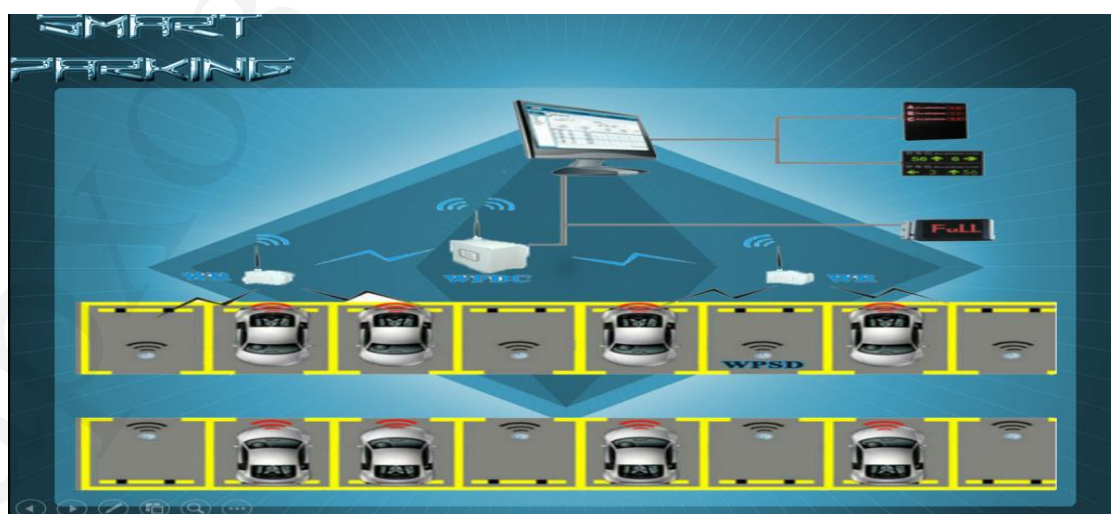

4-сурет. Автотұрақтағы брондау жұмысының үрдісі.



5-сурет. Жобаны орындау үрдісін ұйымдастыру.

Қорыта келе автотұрақтарды электронды-брондау жүйесінің интерфейсін жобалау арқылы Smart-Parking программасын ұйымдастыру.

Әдебиеттер:

1. Джеф Раскин, Интерфейс: новые направления в проектировании компьютерных систем.-Пер. с англ. - СПб: Символ-Плюс,2003.
2. Торрес Роберт Дж., Практическое руководство по проектированию и разработке пользовательского интерфейса. - Пер. с англ. - М. Издательский дом "Вильямс",2002.

УДК 004.056

Ондасынова Д.Б., Нурманова Н., Қаратамыр Н.

Университет «Нархоз»

Научный руководитель: к.ф.м.н., и.о.доцента

АО «Университет Нархоз»

кафедры «Прикладная информатика»

Туқенова Л.М.

ЖАРНАМА АГЕНТТІГІНІҢ АҚПАРАТТЫҚ ЖҮЙЕСІН АВТОМАТТАНДЫРУ

Кілттік сөздер: жарнама, ақпараттық жүйелер, автоматтандыру, ақпарат, сауда.

Ключевые слова: реклама, информационные системы, автоматизация, информация, торговля.

Keywords: advertising, information systems, automation, information, trade.

Өндірісті автоматтандыру – бұл бұрын адам орындаған басқару мен басқару функцияларын аспаптарға және автоматты құрылғыларға беретін машиналық өндірісті дамытудағы үдеріс.

Жарнама дегеніміз қазіргі күніміздің құрамдас бөлігіне айналған, өзіндік заңдылықтары бар қоғамдық құбылыс болып табылады. Өндіруші мен тұтынушы арасында дәнекер бола отырып, экономиканың дамуын арттыратын өнім сапасы мен өндірістік үдерістерді жетілдіретін басты тұтқасы ретінде көрінеді. Жарнама қазір сауданы дамытатын тетік қана емес, сонымен қоса тұтыну мәдениетін биіктерге көтеретін өркениет болып табылады. Жарнама агенттігі - адамдардың шығармашылық тобы сияқты. Ол екіге бөлінеді: шығармашылық агенттіктер, медиа органдар. Бұл нарықта интерактивті маркетинг, байланыс жобалауы, іс-шара маркетингі, брендинг, және тағы осы сияқтылар орын алады. Қазіргі уақытта күннен-күнге жарнама агенттігі дамып келе жатыр. Жарнама ол халықтың тұрмыс деңгейін жақсартып, халықтың материалдық және рухани әл-ауқатын жоғарылатуда көрнекті рөлді атқарады.

Жарнама - тауарларға сұранысты қалыптастырып, ұлғайту мақсатында олардың қызметтері туралы ақпаратты тиімді бағытта тарату.

Жарнама құралдарына - оны таратушылардың жиынтығын жатқызамыз.

Жарнаманы жоспарлау процесі:

- жарнама мақсатын анықтау;
- хабарлау стратегиясы мен тактикасын әзірлеу;
- жарнаманың бюджетін анықтау;
- жарнаманың құралдарын таңдау;
- жарнаманың тиімділігін бағалау.

Жарнамалау агенттігінде ұйымдастырумен жабдықтау ақпараттық жүйенің тиімді жұмыс істеу үшін өте қажет. Ұйымдастырумен жабдықтау нақты объектіні басқарудағы экономикалық негізге сүйенген шешімдердің сапасын және жеделдігін арттыру үшін экономикалық – математикалық әдістер мен үлгілерді, қазіргі заманғы есептеу техникасын, жаңа ақпараттық технологияларды қолдану өте маңызды екенін білдіреді. Жалпы ұйымдастыру мен жабдықтаудың мақсаты жүйені тұрғызу мен әрі қарай қолданудың ұйымдастыру – құқықтық негізін қалыптастыру. Оған ақпараттық жүйенің функционалдық және жабдықтау бөлімдерінің ұтымды құрылымын таңдау мен дайындауды, сондай-ақ жобалау жұмыстарының жүргізілуін, оның ендірілуін таңдауды анықтайтын әдістер мен жабдықтар және құжаттар жатады.

– «Жарнама агенттігінің клиенттерінің тапсырысын орындаудың есеп жүйесін тағайындау» есептеу жүйесі келесілерден тұрады: «Тіркелу жүйесін қабылдау» есебі – осы парақшада клиенттің аты, тегі, әкесінің аты, логины, паролі, E-mail жазылады, бұл порталға тіркелу жүйесі болып табылады;

– «Қолданушылар журналы» есебі – тіркелген адамдардың тізімі жазылады;

- «Пікір қалдыру журналы» есебі – порталға кірген адамдағы пікірлері жазылады;

- «Сұраныстар тізімін қабылдау» есебі – компания әр түрлі тауарларды ұсынатындықтан, клиенттер өздеріне қажет тауарды таңдап, соған сұраныс жасайды. Сұраныс жасаған тауарлардың тізімі, яғни бұнда аты – жөні, телефоны, тапсырыс жасаған тауардың саны, бағасы, орындалғаны немесе орындалмағаны жайлы ақпарат жазылады.

Кіріс ақпараттар – порталға келген деректер тізімі. Ол арқылы порталға кім кіргенін, тіркелгенін, қандай пікір қалдырғанын көре аламыз. Тауарлардың қандай түрлеріне тапсырыс берілгенін көреміз. Кіріс ақпарат ол алғашқы деректер болып табылады.

Кіріс құжаттар:

- ID
- Тегі
- Аты
- Әжесінің аты
- Логин
- E-mail
- Жасалу уақыты
- желігі кіруге тыйым салу
- Роль
- бос орын

Шығыс ақпараты – атқарылған жұмыс жайлы есеп беретін деректер қоры. Оны әр түрлі DOCX, Excel, OpenDocument Presentation, OpenDocument Spreadsheet, OpenDocument Text, PDF, PostScript, PowerPoint, PPTX, Spudsoft Excel, Word, XLSX программалық ортада басып шығара аламыз.

Шығаратын құжаттар тізімі:

- Есеп беру;
- Кірген адамдар жайлы ақпарат;
- Қабылдау жөнінде келісім;
- Тапсырыстар туралы есеп.

Бізге қажетті агенттіктің жұмысын автоматтандыру әзірлеу үшін серверлік бөлімде:

- PHP тілі;
- МҚБЖ MySQL қолданылды.

Клиенттік бөлімде:

- HTML;
- Yii фреймворгі;

BirdReport қолданылды Ақпарат ол бізді қоршаған орта. Ақпаратты бірнеше мақсатта пайдаланамыз. Оның көптеген мүмкіндіктері бар. PHP сайт құруға арналған программалы тілі. Оның көптеген мүмкіндіктері бар. Ол тіл қолданушының програмалық жабдықтамасына тәуелді емес, ол PHP script арқылы жасалынады. PHP дің басқа тілден ерекшелігі ол HTML кодта енгізіле береді. HTML тілі – бұл гипермәтіді белгілеу тілі. Бұл тілде

компьютерде әр түрлі құжат құруға болады. PHP тілінің мақсаты қолданушыларға ақпаратты өзгертуге болатын html парақтарын құру мүмкіндіктерін беру. PHP тілін Расмус Ледорф дүниеге әкелген. Ең алғашқы нұсқасы 1995 жылы Personal Home Page Tools деген атпен танылды.

PHP My Admin – деректер базасымен жұмыс жасауға арналған интерфейс. MySQL веб-сайттарды құру құралы болып табылады. Жұмыс жасау ережесі ол деректер базасынан ақпарат алынып, html тегтері арқылы негізгі беті жасалынады.

PhpMyAdmin браузердің барлық артықшылықтарын қолдануға мүмкіндік береді, сонымен қатар көрініс айналдыруы, егер ол экранда кішіреймесе. Базалық SQL-функциясының көптеген PhpMyAdmin мәліметті жұмыстары интуитивті ұғынықты интерфейстер мен Internet – ке өту әрекеттерімен байланысты (1-сурет).

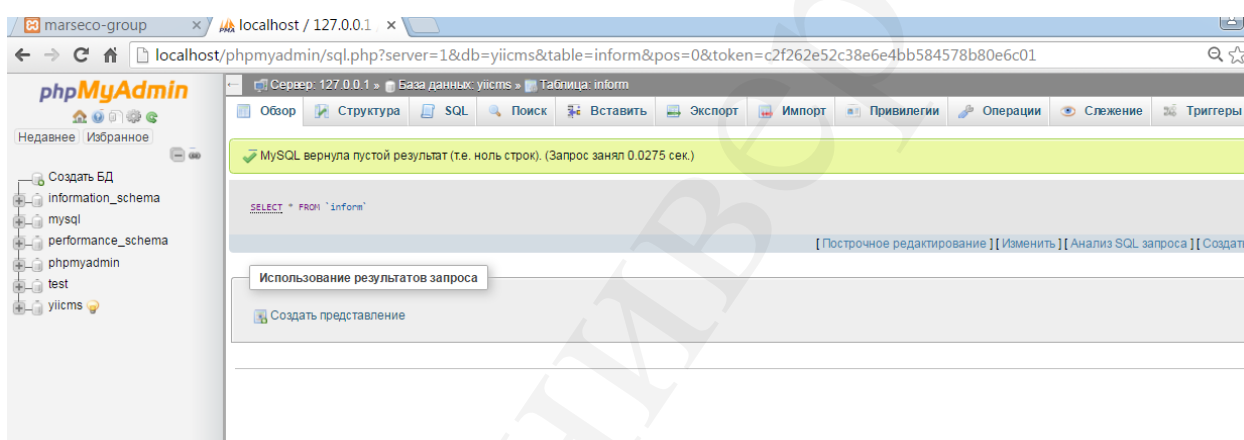

Сурет 1 – PHPMyAdmin-нің терезесі

«Жарнама агенттігінің клиенттерінің тапсырысын есепке алуды автоматтандыру» web қосымшасы пайдалануда өте ыңғайлы, және де қарапайым болып саналады. Бұл қосымшамен жұмыс жасау үшін көп нәрсені үйренудің қажеті жоқ. Пайдаланғанға ыңғайлы әрі түсінікті.

Web қосымшаны әзірлеу үшін серверлік бөлімде: PHP тілі және МҚБЖ MySQL қолданылды.

Клиенттік бөлімде: HTML қолданылды.

Жұмысты бастамас бұрын ХАМРР парақшасындағы Apache және MySQLді іске қосамыз. Оны іске қосу процессі 2-суретте көрсетілген.

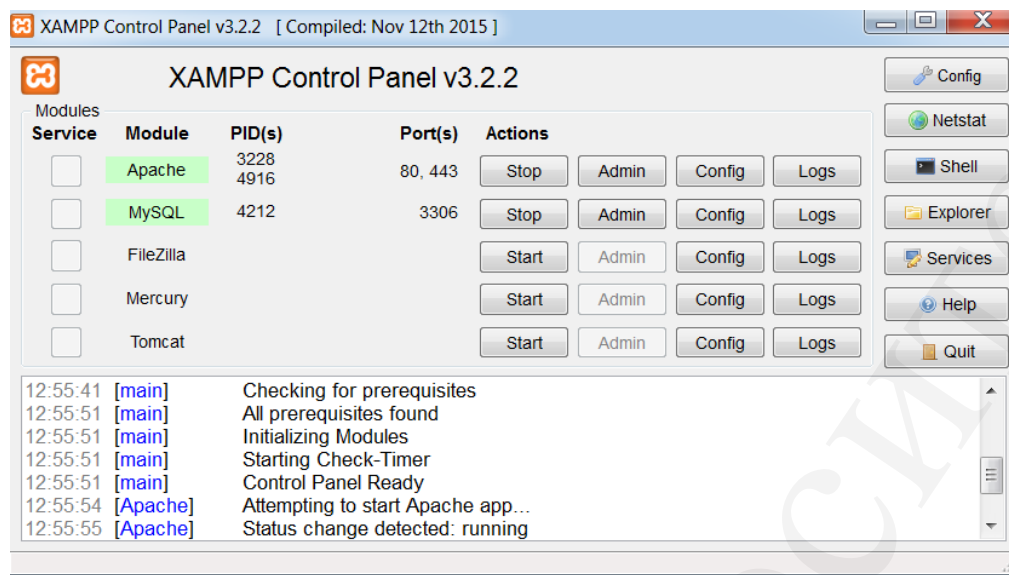

Сурет 2- Apache мен MySQLді іске қосу

Бұл агенттіктің тапсырыстарымен жұмыс істеуге арналған кестелердің барлығы МҚБЖ MySQL-де толтырылды, ол 3- суретте көрсетілген.

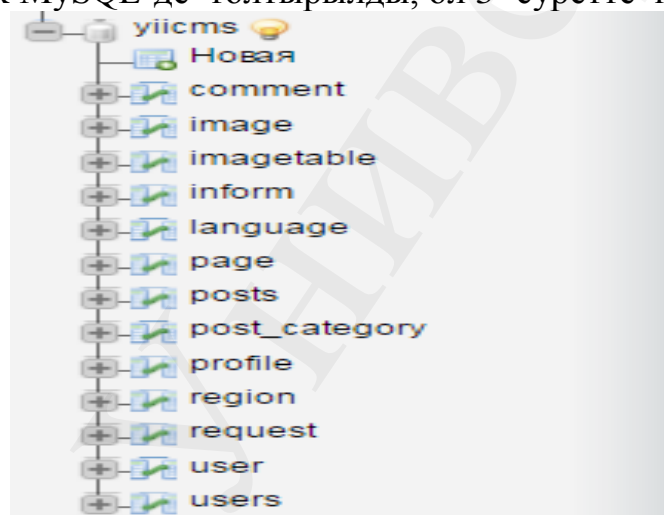

Сурет 3 – MySQL-де толтырылған деректер базасы

Ескерту: сурет автормен құрастырылған

Мұнда 13 кестебар: cooment, image, imagetable, inform, language, page, post, post_category, profile, region, request, user,users.

«Комментарий» кестесінде сол комментарий кестесінде өз ойын білдірушінің аты-жөні,e-mail,толтырылған күні,тіркелген кездегі логины енгізіледі.Сол енгізілген мәліметтер администратор парақшасына келіп түседі.Парақшаның интерфейстегі дайын түрін 4-суреттен көруге болады.

8. Данилов А.В. Корпоративные информационные системы. Москва 2004. – 311 с.

Қысқашатүйіндеме

Қазіргі қоғамда жарнама агенттіктері маңызды рөлді алып отыр. Қазақстанда жарнама агенттіктері жоғары қарқынмен дамып келе жатыр. Соған орай көптеген жарнамалау агенттіктері ашылуда. Біздің өміріміздің бәрі жарнама деп айтуға да болады. Өйткені жарнама ақпараттық жүйенің бір бөлігі. Ақпарат беру арқылы біз бір затты немесе тауарды жарнамалай аламыз. Тауарды көп көлемде өткізу үшін оны алдымен жарнамалау керек. Бұл компанияның басты табыс көзі десек те болады.

Краткое резюме

Рекламные агентства играют важную роль в современном обществе . Рекламные агентства развиваются быстрыми темпами . В связи с этим , открываются многие рекламные агентства . Поскольку рекламной части информационной системы . Предоставляя информацию , мы сможем продвигать товар . Чтобы продвинуть большее количество товаров,его нужно рекламировать . Это являетсяглавнымисточникомврекламномбизнесе.

Executivesummary

Advertisingagencieshaveanimportantroleinmodernsociety . Advertising agencies are developing at a rapid pace . In this regard , many advertising agencies are opening . You can also say that advertising in all of our lives . Because the advertising part of the information system . By providing information, we will be able to promote the goods or something . It must first advertise for a large number of goods . This is likely to mark the company 's main source of income .

УДК 338.242, 338.244

Оразжанов Д.Б.

Магистрант 2 курса специальности «ВТиПО»
Научный руководитель: к.ф.м.н., и.о.доцента
АО «Университет Нархоз»
кафедры «Прикладная информатика»
Тукенова Л.М.

АНАЛИЗА ПРОБЛЕМЫ САМОУПРАВЛЕНИЯ В РФ

Ключевые слова: самоуправление, местное самоуправление, региональное самоуправление, органы самоуправления, проблемы самоуправления, муниципальное и региональное развитие, экономическая и правовая возможности.

Кілттік сөздер: өзін-өзі басқару, жергілікті өзін-өзі басқару, аймақтық өзін-өзі басқару, өзін-өзі басқару органдары, өзін-өзі басқару мәселелері,

муниципалды және аймақтық даму, экономикалық және құқықтық мүмкіндіктер.

Keywords: self-government, local self-government, regional self-government, organs of self-government, problem of self-government, municipal and regional development, economic and legal to possibility.

Как показывает практика демократических государств, местный уровень власти – это самый короткий и прямой путь к решению насущных, жизненно важных для современного человека проблем. Эффективность власти люди оценивают по элементарным, понятным для каждого критериям – тепло в домах, освещенность улиц, качество дорог, транспортное обеспечение и т.п. Эти вопросы рациональнее решать с учетом мнения населения в местах непосредственного проживания граждан – в городах, поселках, селах, хуторах и пр. Именно поэтому одним из приоритетных направлений государственной политики России является развитие местного самоуправления, налаживание постоянного и всестороннего взаимодействия муниципальных органов и населения.

Местное самоуправление это – одно из проявлений народовластия, предполагающее самостоятельное решение населением (непосредственно или через создаваемые им органы) достаточно широкого круга проблем преимущественно местного характера. Они напрямую связаны с жизненными интересами людей, повседневными заботами жителей городских и сельских поселений.

Местное самоуправление - институт глубоко демократичный, поскольку оно приобщает граждан к участию в управлении делами общества и в значительной мере обеспечивает их политические права. Местное самоуправление направлено против неоправданного сосредоточения дел в руках государственных органов. Решение многих вопросов "внизу" - там, где обеспечивается наиболее полный учет местных условий и особенностей, существенно повышает эффективность управления делами общества и государства.

В Российской Федерации местное самоуправление не только признается, но его функционирование гарантируется как федеральными органами власти, так и органами власти субъектов Федерации. Это гарантии экономические, юридические, организационные. Экономические гарантии предполагают наличие муниципальной, в том числе земельной, собственности, объекты которой определяются исходя из их значимости для обслуживания данного поселения, например, города или поселка. Кроме того, реализация полномочий местного самоуправления обеспечивается достаточными финансовыми ресурсами. Юридические гарантии включают установление федеральными законами, актами представительных органов субъектов Федерации статуса местного самоуправления, обеспечение обязательности решений субъектов местного самоуправления. Организационные и кадровые гарантии включают подготовку на государственном уровне муниципальных

служащих различных рангов, информационное обеспечение местного самоуправления и др.

Местное самоуправление в России имеет собственные исторические корни. Оно формировалось уже в средние века и получило значительное развитие во второй половине XIX века. Однако в советский период власть строилась на идее централизации. Воплощением ее, согласно Конституции РСФСР 1978 г., были принцип демократического централизма как основа организации и деятельности Советского государства, включение Советов в единую систему органов государственной власти, право вышестоящих органов отменять решения нижестоящих, двойное подчинение (по вертикали и горизонтали) отраслевых и функциональных местных органов управления.

Переход к новой организации власти на принципах местного самоуправления начался в конце 80-х гг. в контексте демократических преобразований, происходивших в СССР. Первые концептуальные подходы в этом отношении отразил Закон СССР "Об общих началах местного самоуправления и местного хозяйства в СССР" от 9 апреля 1990 г., а в России - Закон РСФСР "О местном самоуправлении в РСФСР" от 6 июля 1991 г.. Этапом в его развитии стали указы Президента Российской Федерации: "О реформе представительных органов власти и органов местного самоуправления в Российской Федерации" от 9 октября 1993 г.; "О реформе местного самоуправления в Российской Федерации" от 26 октября 1993 г.; "О гарантиях местного самоуправления в Российской Федерации" от 22 декабря 1993 г. Конституция Российской Федерации 1993 г. утверждением "в Российской Федерации признается...местное самоуправление" как бы ставит точку в дискуссии о том, быть или не быть местному самоуправлению в России: оно считается безусловно необходимым как основа организации власти местных сообществ [2].

Вместе с тем в сфере развития местного самоуправления, муниципального и регионального развития остаётся немало нерешенных проблем, требующих к себе внимания как государственных, так и общественных органов, озабоченных развитием страны. Поэтому нет ничего удивительного в том, что в Российской Федерации данный процесс до сих пор находится в стадии развития и включает множество нерешенных проблем, связанных с законодательным обеспечением деятельности органов местного самоуправления, острым дефицитом квалифицированных специалистов в области муниципального управления, отсутствием надежных материально-финансовых основ деятельности местных органов власти. Кроме того, большой проблемой местного самоуправления остается недостаточность его собственной доходной базы. При этом государственная власть – учитывая расходные полномочия муниципалитетов – могла бы обеспечить им долгосрочные нормативы отчислений от регулирующих налогов".

Можно выделить следующие проблемы развития местного самоуправления:

- финансовая слабость местного самоуправления, разрыв между возлагаемыми на него обязанностями и их ресурсным обеспечением;
- слабость гражданского общества, низкий уровень общественной активности;
- низкая правовая культура населения, дефицит знаний о сущности и возможностях самоуправления;
- плохая информированность населения о работе местного самоуправления;
- дефицит квалифицированных кадров в системе самоуправления, особенно в сельской местности.

Оценивая современное состояние местного самоуправления в Российской Федерации, большинство отечественных и зарубежных ученых и практиков отмечают крайне низкий уровень эффективности действующей в стране системы органов местной власти, несмотря на признание муниципальной реформы в качестве приоритетного направления деятельности Президента Российской Федерации и Правительства Российской Федерации.

По мнению Л. В. Гильченко, формированию эффективной системы местного самоуправления в нашей стране препятствуют такие факторы, как:

- отсутствие на федеральном уровне единой общегосударственной концепции реформирования местной власти на принципах самоуправления.

Любая реформа в государстве должна иметь четко обозначенную цель, стратегию и тактику ее достижения, этапы реформирования, определение общественно-правовых механизмов и социальных групп, заинтересованных в проведении реформы и способных этими механизмами воспользоваться. В этом отношении статьи Конституции России, посвященные вопросам организации местного самоуправления, в лучшем случае могут рассматриваться как некая конечная цель, декларация "о намерениях" государственной власти и "правах" населения в этой области. Программа государственной поддержки местного самоуправления, несмотря на ее большую значимость, также является скорее предварительными обязательствами федеральных органов государственной власти, чем стратегией реформы. В связи с отсутствием единого нормативного документа, определяющего все элементы реформы, деятельность различных структур, занимающихся вопросами организации местного самоуправления в Российской Федерации, совершенно не скоординирована, фрагментарна и зачастую противоречива;

- значительное сопротивление реформам отдельных категорий чиновников государственных органов исполнительной власти. Условно их можно объединить в две группы. К первой следует отнести государственных служащих среднего уровня ряда федеральных министерств и ведомств – прежде всего тех, в принципах работы которых в ходе реформы предполагаются кардинальные изменения. Наибольшее противодействие эта группа оказывает на этапе разработки нормативных документов,

направленных на реализацию соответствующих федеральных законов через компетенцию их министерств и ведомств. Вторую группу образуют руководители органов государственной власти ряда субъектов Российской Федерации. В основе их сопротивления лежит не просто желание сохранить определенный объем властных полномочий, но, что гораздо существеннее, реальное обладание и распоряжение собственностью, т.е. самый сильный стимул сопротивления – экономический интерес. Этому способствует сегодняшняя практически полная утрата федеральным уровнем контроля как административного, так и экономического за распоряжением государственной собственностью и ресурсами в субъектах Федерации, не говоря уже о влиянии на политические процессы в регионах.

Л. В. Гильченко к данному списку относит еще и низкий уровень политической культуры населения, отмечая, что большинство российских избирателей пока еще недостаточно хорошо представляют себе систему властных отношений, сложившуюся в современной России. Поэтому, с одной стороны, они часто предъявляют завышенные требования к органам местного самоуправления, будучи искренне уверенными в том, что именно местная власть должна решать все их проблемы, а с другой – не разбираются в своих правах, не умеют, как правило, их защищать и не осознают своей контролирующей роли по отношению к местным органам власти".

В этой связи развитие местного самоуправления, налаживание постоянного и всестороннего взаимодействия мэрии, а самое важное муниципальных органов и населения, должно привести к эффективному решению проблем и удовлетворению требований людей.

Литература:

1. Современные проблемы развития местного самоуправления в РФ [Электронный ресурс] – режим доступа <http://odiplom.ru/gmu/sovremennye-problemy-razvitiya-mestnogo-samoupravleniya-v-rf>

2. «Энциклопедии Кирилла и Мефодия» [Электронный ресурс] – режим доступа <http://www.km.ru/referats/C1AEBBC5553374541AD6C4BDD5C527F66>

3. Анализ ключевых проблем развития местного самоуправления в РФ и градостроительства. Национальный цифровой ресурс Руконт - межотраслевая электронная библиотека (ЭБС) [Электронный ресурс] – режим доступа <http://rucont.ru/efd/174355>

4. Алексеев И.А. Муниципально-правовая ответственность. Проблемы теории и практики. Монография, изд. Проспект, 2016, 320 с.

Краткое резюме

В статье уделяется внимание проблемам развития местного самоуправления, требующих пристального внимания государственных и общественных органов, озабоченных благополучием и развитием страны.

Также рассматривается вопрос недостаточности доходной базы органов местного самоуправления.

Қысқаша түйіндеме

Бұл мақалада жергілікті өзін-өзі басқаруға ерекше назар аударуды қажет етеді, мемлекеттік және қоғамдық органдардың даму проблемалары, сонымен қатар саулығы мен дамуына назар аударылады. Сондай-ақ, жергілікті өзін-өзі басқарудың кіріс базасын органдарының жеткіліксіз болған жағдайда мәселесі қаралады.

Executive summary

In the article paid attention to the problems of development of local self-government, requiring intent attention of the public and public organs concerned by prosperity and development of country. The question of insufficiency of profitable base of organs of local self-government is also examined.

УДК336.6

Осташенко Екатерина Станиславовна,

студентка экономического колледжа

Московского городского педагогического университета.

Москва, Россия

Научный руководитель: **Виноградская Нина Андреевна**

ОЦЕНКА ИНФОРМАЦИОННЫХ ВОЗМОЖНОСТЕЙ БУХГАЛТЕРСКОЙ ОТЧЕТНОСТИ В РОССИЙСКОЙ ФЕДЕРАЦИИ

Ключевые слова: тенденция, опыт, отчет, информация, практика, анализ.

Кілт сөздер: тенденция, тәжірибе, есеп беру, ақпарат, практика, талдау.

Keywords: trend, experience, report, information, practice, analysis.

Основным источником информации о деятельности предприятия выступает бухгалтерская отчетность, базирующаяся на обобщении данных финансового учета. Актуальность работы связана с тем, что бухгалтерская отчетность, призванная обеспечить реализацию концепции бизнеса как системы решений по использованию ресурсов для получения прибыли, не всегда способна обеспечить принятие управленческих решений по вложению капитала.

Современной тенденцией совершенствования бухгалтерской отчетности по мировому опыту явился, по большому счету, отказ от ее типовых (стандартных) форм, то есть, предприятиям дано право самостоятельно разрабатывать более или менее подробное «наполнение»

форм бухгалтерской отчетности на основе образцов предложенных Минфином РФ, с соблюдением кодификации образцов [2].

Таким образом, все больший акцент в публичной отчетности предприятия делается на пояснительной информации, поэтому современный этап развития бухгалтерской отчетности на западе назвали «эпохой примечаний». Ценность пояснительной информации состоит в том, что она позволяет: более подробно охарактеризовать статьи отчета; детализировать отчетные данные; дополнить количественные отчетные данные качественными показателями; обеспечить сопоставимость показателей отчетности; выделить главные сферы и направления развития бизнеса

Установлено, что организации самостоятельно определяют детализацию показателей по статьям отчетов и иные приложения к бухгалтерскому балансу и отчету о финансовых результатах оформляются в табличной и (или) текстовой форме, а содержание пояснений, оформленных в табличной форме, определяется организациями самостоятельно. В качестве обоснования принятых решений о сокращении объема обязательной информации в отчетности выдвинут тезис о том, что практика показала, что типовые формы для одних предприятий являлись избыточными, а для других – недостаточными.

На наш взгляд, получая ограниченную типовыми формами финансовую отчетность предприятия, внешней пользователь (инвестор, кредитор) не может правильно оценить риски, связанные с вложением своих средств. Весьма сложно определить экономическую эффективность реализуемых мероприятий (финансовых операций, инвестиционных проектов и т. д.), финансовую устойчивость и снизить неопределенность относительно будущего состояния предприятия [3].

В процессе изучения проблемы нами был выполнен анализ публичной отчетности ряда энергетических компаний, таких как, «Мосэнерго», «Мосэнергосбыт», «Московские кабельные сети» и т.п. Эти компании сохранили в своей отчетности расшифровки, которые существовали в предыдущих (до 2010 года) формах, в частности, по запасам, дебиторской задолженности и кредиторской задолженности. Это позволяет не только менеджерам компании, но и другим заинтересованным пользователям, получить подробную информацию, на основе которой можно сделать обоснованные выводы о перспективах взаимовыгодного сотрудничества с контрагентом.

Анализ, одной из крупнейших компаний отрасли с использованием только материалов публичной отчетности позволил не только выполнить детальную оценку ситуации с оборотными средствами, но и сделать вывод о необходимости кардинального изменения политики в области управления средствами в расчетах и установлено, что на величину дебиторской задолженности предприятия в основном влияют [4]:

- общий объем продаж и доля в нем реализации на условиях последующей оплаты. В связи с ростом объема продаж, как правило, растут и

остатки дебиторской задолженности (если при этом не ужесточается кредитная политика предприятия-продавца). При этом, разумеется, существует и обратная связь – рост коммерческого кредита способствует увеличению количества отгруженной продукции;

- действующие на предприятии условия расчетов с покупателями и заказчиками. Чем более льготные условия расчетов предоставляются покупателям (увеличение сроков, снижение требований к оценке надежности дебиторов и др.), тем выше уровень дебиторской задолженности и, соответственно, выше риск неуплаты;

- политика взыскания дебиторской задолженности. Чем большую активность проявляет предприятие во взыскании существующей дебиторской задолженности, тем меньше ее остатки и тем выше качество дебиторской задолженности;

- платежная дисциплина покупателей, которая, на первый взгляд, является внешним по отношению к предприятию фактором. Объективной причиной снижения платёжной дисциплины покупателей и заказчиков следует назвать общее экономическое состояние. Кризисное состояние экономики, массовые неплатежи значительно затрудняют своевременность расчётов, приводят к росту остатков неоплаченной продукции, вместо денежных в качестве платёжных средств используются суррогаты [5]. К субъективным причинам можно отнести неэффективность мер, предпринимаемых предприятием. Таким образом, чем более взвешенной является политика предприятия в части предоставления товарного кредита, чем четче работают юридические и финансовые службы в части оценки кредитоспособности контрагентов, тем меньше риск возникновения;

- состояние бухгалтерского учёта, обоснованность проведения инвентаризации, наличие эффективной системы внутреннего контроля;

- качество анализа дебиторской задолженности и последовательность в использовании его результатов. Качественная аналитическая работа на предприятии предусматривает формирование информации о величине и возрастной структуре дебиторской задолженности, наличии и объёмах просроченной задолженности, а также конкретных дебиторах, задержка расчётов с которыми создаёт проблемы с текущей платёжеспособностью предприятия. Тем самым создаются предпосылки для перехода от пассивного управления дебиторской задолженностью, сводимого в основном к регистрации информации о составе и структуре задолженности, к политике активного управления, предполагающей целенаправленное воздействие на условия предоставления кредита покупателям.

Многие авторы рассматривают управление дебиторской задолженностью как важную составляющую системы экономической безопасности предприятия [6].

Рост значимости данной функции предприятия в условиях ускорения коммуникативных процессов между контрагентами и ростом количества поставщиков и транзакций на современных предприятиях несомненен.

В результате исследования литературных источников [7,8,9], практики управления финансами предприятий и анализа финансового состояния объекта исследования, предлагается комплексная модель управления дебиторской задолженностью, которая сводится к пошаговому формированию следующих системных элементов:

- регламента проверки новых контрагентов предприятия, мониторинга их состояния, а также собственно процедуры заключения сделок;
- кредитной политики, определяющей принципы, размеры и сроки кредитования в зависимости от категории заказчика;
- диапазона отклонений ключевых показателей оценки дебиторской задолженности от плановых (бюджетных) показателей;
- регламента перманентного мониторинга текущего состояния дебиторской задолженности в разрезе контрагентов.

При этом, такие этапы, как формирование кредитной политики и организация системы планирования и бюджетирования носят по большей части долгосрочный характер управления дебиторской задолженностью.

Оперативное управление и функции экономической безопасности направлены, прежде всего, на минимизацию рисков возникновения сомнительной задолженности, формирующей потенциальное уменьшение результата деятельности в отчетных периодах.

Комплексную систему управления дебиторской задолженностью на предприятии условно можно разделить на два крупных блока [3]:

- формирование эффективной кредитной политики, позволяющей максимально эффективно использовать дебиторскую задолженность как инструмент увеличения продаж и, соответственно, прибыли;
- разработка комплекса мер, направленных на снижение риска возникновения просроченной или безнадежной дебиторской задолженности.

Разработанная на основе анализа комплексная модель управления дебиторской задолженностью была представлена финансовым службам предприятия, которые положительно оценили работу и используют ее в практической деятельности.

Литература:

1. Федеральный закон Российской Федерации N 402-ФЗ от 06.12.2011 (ред. от 04.11.2014) «О бухгалтерском учете»
2. Приказ Минфина России N 66н от 02.07.2010 (ред. от 06.04.2015) «О формах бухгалтерской отчетности организаций»
3. Ларионова А.А. Оценка результативности реализации стратегии развития предприятия на основе модели экономической добавленной стоимости // Экономика в промышленности №3, 2012, стр.62-65
4. Хмельницкая Н.В. К вопросу организации мониторинга финансового состояния предприятия на примере ОАО «Елочка». // Таврический научный обозреватель. 2015. № 5-1. С. 49-52.

5. Ларионова А.А., Зотикова О.Н. Практические аспекты проведения финансового анализа на предприятии. В сборнике «Актуальные проблемы налогообложения и развития ключевых сфер экономики // Сборник статей VI Всероссийской научно-практической заочной конференции с международным участием. 2015. С. 96-100.
6. Вихрова Н.О. К вопросу управления финансовой устойчивостью предприятия
В сборнике: Современные тенденции в науке и образовании Сборник научных трудов по материалам Международной научно-практической конференции: в 5 частях. ООО "АР-Консалт". Москва, 2015. С. 130-132
7. Ларионова А.А., Зайцева Н.А., Мартыненко И.Н. Подходы к повышению качества дебиторской задолженности. // Научное обозрение. 2014, №11, с.245.
8. Вихрова Н.О. Практические аспекты управления финансовой устойчивостью компании // Новая наука: Стратегии и векторы развития. 2015. № 6-1. С. 62-65
9. Хмельницкая Н.В. Практические рекомендации по управлению дебиторской задолженностью энергосбытовой компании // Новая наука: Стратегии и векторы развития. 2015. № 6-1. С. 228-231.

УДК 52-4

Разумеев К.,
2 курс СПбГУП
Казиева А.Н., СПбГУП, к.э.н., доцент

ТЕОРИЯ СТРУН. ТЕОРИЯ ВРЕМЕНИ

Кілттік сөздер: энергия, ғаламның, өлшемі, электрондың, мәселе, бөлшектердің

Ключевые слова: энергия, вселенная, измерение, электрон, материя, частица

Keywords: energy, universe, dimension, electron, matter, particle

Конечная цель науки – создать теорию, которая сможет описать и объяснить все фундаментальные взаимосвязи, действующие во Вселенной.

Эта теория получила название Единой теории всего, или Единой теории поля, и пытается установить связи между четырьмя основными известными силами:

- силой притяжения, действующей между планетами;
- электромагнетизмом, действующим между заряженными частицами;
- силой слабого взаимодействия, управляющей атомами;
- силой сильного взаимодействия, управляющей частицами в атомных ядрах.

Альберт Эйнштейн первым заговорил о Единой теории в 1910 г. До самой смерти он искал принцип, объединяющий четыре силы. Классической физике не удалось связать микромир и макромир, планеты и атомы, но развитие квантовой физики и открытие новых частиц открыло новые пути для исследований.

Сегодня наиболее многообещающей считается теория струн, описывающая десятимерное пространство взамен привычного нам, - четырёхмерного. Сторонники этой теории говорят о частицах, взаимодействующих не внутри сферического шара, а в «листах вселенной», расположенных друг над другом и связанных космическими струнами.

Теория струн подразумевает существование гораздо большего числа измерений, чем подсказывает нам здравый смысл.

Измерения – девять пространственных и одно временное. Нулевое – точка, представляющее собой позицию в системе, и каждая точка имеет неопределённый размер, координат для обозначения местонахождения в таком измерении нет.

Поставим рядом с первой точкой вторую и проведём через них линию. Вот вам и первое измерение. У одномерного объекта есть размер — длина, но нет ни ширины, ни глубины. Движение в рамках одномерного пространства очень ограничено, ведь возникшее на пути препятствие не обойдёшь. Чтобы определить местонахождение на этом отрезке, понадобится всего одна координата. Поставим рядом с отрезком точку. Чтобы уместить оба эти объекта, нам потребуется уже двумерное пространство, обладающее длиной и шириной, то есть, площадью, однако без глубины, то есть, объёма. Расположение любой точки на этом поле определяется двумя координатами. Третье измерение возникает, когда мы добавляем к этой система третью ось координат. Нам, жителям трёхмерной вселенной, очень легко это представить.

Время добавляет к нашей Вселенной ещё одну координату. Исходя из нашего восприятия, время — это не прямая, а луч. То есть, у него есть отправная точка, а движение осуществляется только в одном направлении — из прошлого в будущее. Причём реально только настоящее. Ни прошлое, ни будущее не существуют. Пятое измерение - в нём «сгибается» четырёхмерное пространство-время, чтобы сблизить две какие-то точки на этой прямой. Возникает вопрос о уже существующем будущем, но ещё не известном, возникает понятие вероятности, - возможность вариантов развития событий. Каждая из вероятностей существует в виде «одномерного» отрезка на «плоскости» пятого измерения. Шестое измерение – это согнутое пятое пространство, в которое придаёт всей сложной структуре вероятностей - «объём». И, таким образом, делает её, подобно трёхмерному пространству, «законченной», новой точкой. Седьмое измерение — это новая прямая, которая состоит из шестимерных «точек». Что представляет собой какая-либо другая точка на этой прямой? Весь бесконечный набор вариантов развития событий в другой вселенной, образованной не в результате

Большого Взрыва, а в других условиях, и действующей по другим законам. То есть, седьмое измерение — это бусы из параллельных миров. Восьмое измерение собирает эти «прямые» в одну «плоскость». А девятое можно сравнить с книгой, которая уместила в себя все «листы» восьмого измерения. Это совокупность всех историй всех вселенных со всеми законами физики и всеми начальными условиями. Снова точка. Тут мы упираемся в предел. Чтобы представить себе десятое измерение, нам понадобится прямая линия. А какая может быть другая точка на этой прямой, если девятое измерение уже покрывает всё, что только можно себе представить, и даже то, что и представить невозможно? Получается, девятое измерение — это не очередная отправная точка, а финальная — для нашей фантазии, во всяком случае. Теория струн утверждает, что именно в десятом измерении совершают свои колебания струны — базовые частицы, из которых состоит всё. Если десятое измерение содержит в себе все вселенные и все возможности, то струны существуют везде и всё время [1,с.36]. В смысле, каждая струна существует и в нашей вселенной, и любой другой. В любой момент времени. Струна, вибрируя, создаёт материю, наделяет частицы, свойствами, присущими им[1,с.40].

Теория времени. Электроны – частицы, располагающиеся вокруг атомного ядра, и вращающиеся на своих орбитах. При переходе от одной орбиты к другой, они излучают кванты света, но есть одно но, - координаты местонахождения электрона вычислить невозможно.

Десятое измерение является совокупностью всех предыдущих измерений, а струны проявляют свою активность именно в нём. Живя в трёхмерном пространстве, мы можем наблюдать проявления вибраций этих струн на движениях электронов. Благодаря этому можно предположить, что электроны могут находиться в нескольких измерениях одновременно.

Хочу предложить свою собственную теорию – теорию времени.

Вселенная представляет собой совокупность струн, расположенных на своеобразной системе координат, имеющей свои ответвления во все стороны, некое подобие седьмого измерения. Энергия, окутывающая струны, пересекается в одной точке, точке поточного времени. Поток направлен в «пространствопространств». В свою очередь это пространство состоит из трехмерных пространств, в одном из них мы имеем возможность наблюдать электроны, своеобразных «путешественников во времени». В свою очередь пространство пересекает материю, имеющую ядра. Электрон подлетает к ядру, заряжается от него и переходит на новый орбитальный уровень, но уже в другом пространстве.

Из всего выше сказанного следует, что все вещества можно отправить в иное пространство, зная лишь координаты материи. Любая точка поточного времени – может быть началом пространства, выявив координаты, можно вернуться в «прошлое» или попасть в «будущее», с точки зрения человека. На самом же деле прошлое и будущее, это лишь другие пространства на плоскости материи, своеобразной «карте», напоминающую географическую.

Время не есть дата. Время есть энергия, энергия в движении, направленная в пространство, пространство бесконечно, но есть «книга» (девятое измерение), состоящая из «карт» (трёхмерных измерений), тем самым время, пронизывая, поднимает их до уровня четырёхмерного пространства, и так по замкнутому кругу «бытия» Вселенной.

Мы являемся лишь отголосками нот, воспроизводимых струнами Вселенной.

Литература:

1. Габсер С. Г93 Маленькая книга о большой теории струн. – СПб.: Питер, 2015. – 208 с.

Краткое резюме

В статье рассматривается теория струн, подразумевающая существование гораздо большего числа измерений, чем подсказывает нам здравый смысл. Теория струн утверждает, что именно в десятом измерении совершают свои колебания струны — базовые частицы, из которых состоит всё. Если десятое измерение содержит в себе все вселенные и все возможности, то струны существуют везде и всё время.

Қысқаша түйіндеме

Мақалада бізге дұрыс мағына білдірткенге қарағанда, әлдеқайда көп өлшем санының болатындығын түсіндіретін ішек теориясы қаралады. Ішек теориясы, бәрін құрайтын негізгі бөлшектерден, нақты айтқанда, өздерінің оныншы өлшемде ішектің дірілін жасайтынына сендіреді. Егер оныншы өлшемнің өзінде барлық әлемдегі және барлық мүмкіндіктері болса, онда ішектер барлық жерде және барлық уақытта бар.

Executive summary

The article discusses string theory, implies the existence of a much larger number of measurements than tells us common sense. String theory claims that it is in the tenth dimension make their string vibration - basic particles that make up everything. If the tenth dimension contains all the universes and all the opportunities that the strings exist everywhere and all the time.

Студентка из Финансово – экономического
института Таджикистана (ФЭИТ) по
специальности правовое регулирование
финансов и кредита

Научный руководитель:
заместитель декана школы «Финансы и Учет»
кандидат политических наук
Утеулиев Серик Куралбаевич

ПУТЕШЕСТВИЕ ПО КРЫШЕ МИРА

Кілттік сөздер: табиғат, саяхат, дәстүрлі өңір.

Ключевые слова: природа, путешествие, традиционный регион.

Keywords: nature, trip.

Памир – Бами Дунья в переводе с фарси Па-ми-ихр – "Крыша мира". Памир – это горный край, горы которого возвышаются до небес. Памир это восьмое чудо света. Это вольная и чистая природа, озера и реки, скалы властелины, вокруг хребты и горные долины и чистейшая вода из родников. Прекрасные и величественные горы действительно касаются самого неба. Этот горный край находится на северо-востоке Республики Таджикистан. Памир – это тот самый основной узел, который соединяет самые высокие в мире горе: Каракуль, Гималаи на юге, Гиндукуш на западе и Тянь-Шань на северо-востоке.

Памир- традиционный регион туризма и альпинизма.

На Памире величественно возвышаются в небо два памирских семитысячника: Пик Евгении Корженевской и Пик Исмаила Самани. Пик Корженевской гора высотой 7105м в северной части хребта Академии Наук, недалеко от пика Исмаила Самани. Этот пик был открыт 23 августа 1910года русским географом, который назвал пик в честь своей жены Евгении Корженевской. Первая попытка восхождения альпинистами была в 1936г. А первое восхождение было совершено 22 августам 1953г группой, возглавляемой Угаровым. [1]

Пик Исмаила Самани (7495 м) высочайшая вершина Таджикистана, самая высокая точка бывшего Советского Союза. В общем списке высочайших вершин мира находится на 50-м месте. Пик Исмаила Самани назван в честь основателя первой династии Саманидов. [2]

На Памире также можно найти археологические достопримечательности. Можно побывать в знаменитой долине петроглифов и увидеть стоянку первобытного человека. Есть на территории Горного- Бадахшана потрясающее по красоте озеро- это озеро Сарез. Это самая драгоценная жемчужина этого края. Сарезское озеро надежно спрятано в сердце Бадахшанских гор. Вода в Сарезе настолько чиста и прозрачна, что с высоты

птичьего полета, можно различить какого цвета камни лежат на дне Сарез словно живое существо, часто меняет цвет воды (можно сказать цвет лица) по настроению природы. В ясный день ярко-голубой, будто само небо решило окунуться в эти призрачные невесомые воды. А в пасмурный день – черный будто зловещий знак беды. Сарез покоится высоко в горах, будто Аллах оставил большой хурджин с водой над праздничным и богатым дастарханом долин.

Сарезское озеро начало формироваться 18 февраля 1911г после сильного землетрясения в 9 баллов когда река Мургаб была запружена в результате сильного оползня похоронившего (кишлак) деревню Усой образовав при этом естественную плотину высотой 567метров(Усойский завал). Вода заполнила котловину, меньше чем через год затопила кишлак Сарез, который и дал название озеру. В 1913 году глубина Сареза достигла 279 метров. В 1915 г измерения глубины озера показали 352метра. В 1926 году при глубине 477 метров Сарез вытянулся на 75 метров вдоль ущелья его объём оценен в 17км³. На данный момент глубина достигает 500 метров, объём 18 км³, а длина составляет 75 км.[3]

Хорог – является административным центром в Горно-Бадахшанской автономной области. Город находится в горном ущелье на высоте 2200 метров над уровнем моря. В данное время Хорог является региональным центром управления, торговли, транспорта и конечно же образования. Хорог очень красивый и зеленый город с огромными тополями и необычными традиционными памирскими домами.

В 5-6 км от города на высоте 2320 м над уровнем моря, находится знаменитый Памирский ботанический сад, который занимает второе место в мире по высоте (после ботанического сада в Непале), с уникальной флорой привезенной из различных уголков планеты. В нем ведутся работы по акклиматизации растений в горных условиях. В саду прижились многие деревья и кустарники которые были привезены из Австралии, Европы, Америки и Африки. Памирский ботанический сад является уникальной природной лабораторией для изучения жизнедеятельности растений в условиях высокогорья.Памирский ботанический сад занимает особое место среди ботанических садов мира

Гарм -Чашма водолечебница на Памире (санаторий)

В 42 километрах от города Хорог в Юго-Западной части Памира на высоте 2800 метров над уровнем моря расположен минеральный источник Гарм- Чашма водолечебница.В неописуемо прекрасном месте, среднегорной части долины, на правом берегу Гарм Чашма где из далека видны вечно белые гигантские вершины Памирских гор находится горячий источник Гарм-Чашма. По историческим данным источник Гарм-Чашма существует тысячелетия и это многовековое существование могло образовать огромное травертивное отложение. Сюда приезжают лечиться из разной точки мира, благодаря прекрасной природе зоны отдыха и несравнимо ценным целебным свойствам минеральных вод. Гарм-Чашма является одной из главных

достопримечательностей Западного Памира.

Мургаб или Мургабский район охватывает весь восточный Таджикистан, граничит с Киргизией, Афганистаном, Китаем. Он образовался 27 октября 1932 года. Площадь Мургаба охватывает 38.1 кв. километров. Его административным центром является городок Мургаб. Мургаб это край с суровыми условиями, зимой там очень холодно, осадки выпадают в любое время года. Именно в Мургабе находятся множество красивейших мест: реки, озера: Карокорум и Сарез. Только в Мургабе есть такие животные как Архар и Яки, которых не встретишь в других районах Таджикистана.

Существует много книг которые описывают Памир, и было проведено множество исследований норвежскими, датскими, немецкими, французскими экспедициями. До сих пор альпинисты открывают все новые вершины. Это говорит о том, что Памир хранит в себе тайны, которые предстоит раскрыть.

Литература:

- 1 Плеханов С.Н "Раскрытая ладонь Ага-Хана" г.Москва. 2008г.
- 2 Яценко. В.С "В горах Памира" г Хабаровск. 1945г.
- 3 Антон Кротов "Таджикистан -Памир" 2011г.
- 4 wikipedia.org.

Краткое резюме

В статье рассматривается Памир и его расположение, достопримечательности и красота этой горной местности. Дается оценка, что Таджикистан не могут представить без красоты этого горного края.

Executive summary

In the article examined Pamir and his location, sights and beauty of this mountain locality. An estimation is given that Tajikistan cannot present without beauty of this mountain edge.

Қысқашатүйіндеме

Бұл мақалада Памир тауының орналасуымен, көрікті және сұлу таулы аймақ екендігі жайлы айтылады. Бұл көрікті таулы аймақтың сұлулығынсыз Тәжікстанды елестету мүмкін еместігі туралы баға берілген.

ИННОВАЦИЯ-ЭКОЛОГИЯЛЫҚ ТУРИЗМДІ ДАМУДЫҢ БАСТЫ ҚҰРАЛЫ РЕТІНДЕ

Кілтті сөздер: экология, инновация, технология, виртуалды тур, он-лайн жүйесі қорық, ұлттық саябақ.

Ключевые слова: экология, инновация, технология, виртуальный тур, система он-лайн, заповедник, национальный парк.

Keywords: ecology, innovation, technology, virtual round, system online, reserve, national park.

Экологиялық туризм-әлемдік туристік индустрияның жоғары қарқынмен дамушы салаларының бірі болып отыр. Негізінен бұл саяхаттардағы сұраныстың өсуіне және саланың жоғары рентабельдік деңгейіне байланысты.

«Экологиялық туризм» терминінің көптеген түрлі анықтамалары бар, дегенмен халықаралық қолдануға оны 1980 жылы мексикалық экономист-эколог Гектар Цебаласс-Ласкурейн енгізді. Атап айтқанда, ол экотуризмге келесі анықтама береді: «Біршама бұзылмаған табиғи аймақтар бойынша табиғи және мәдени көрнекті жерлерді оқып білу және ләззат алу мақсатында қоршаған орта алдында жауапкершілікпен саяхаттау. Ол табиғатты қорғауға себебін тигізеді, қоршаған ортаға «жұмсақ» әсер етеді, бұл іс-әрекетке жергілікті тұрғындардың белсенді әлеуметтік-экономикалық қатысуын және артықшылықтарға ие болуын қамтамасыз етеді». Экологиялық туризмнің қарапайым түрі «табиғат арасында» саяхат болып табылады. Экологиялық туризм территорияның тұрақты дамуының маңызды факторы болып табылады. Экологиялық туризмнің ең дамыған түрі жануарлар әлемі, өсімдіктер, өмірлік түрінің әртүрлілігі, экономиканың тұрақты түрі, қоршаған ортаны қорғау, мәдениет, мұра, қоғам және адам[1].

Қоршаған орта жағдайының бұзылуынан әлемдік шаруашылықтың барлық салаларында табиғат ресурстарын пайдаланудың альтернативтік бағытын іздестіруде. Олардың басты ерекшелігі-тұрақты туризм тұжырымдамасына сәйкес табиғи ортаға зиянын төмендету.

Нарықтық экономика жағдайларында барлық туристік ұйымдар жаңа тауарлар мен қызметтермен байланысты пайда табуды әзірлеу қажеттілігін ұғынды. Жаңа туристік өнімнен түскен пайданы болашақта анықтау инновациялық менеджменттің басты мақсаты болып табылады.

Инновация-бұл маркетингтік ашылулар мен зерттеулер нәтижесінде, алдығысынан әлдеқайда сапасы жоғары өндіріске енгізу объектісі. Туризмде және сонымен қатар кез-келген саладағы инновация, жаңалықтардан едәуір сапалы ерекшеленіп тұрады. Туризмдегі инновациялық өзгерістер тиімді өсудің ішкі энергиясын құрады. Бұл өзгерістер теңгерімділікті бұзаду, дегенмен жаңа сапаға өту жүйесінде болашақта дамудың негізін құрады. Сондықтан өмірде кәсіби өзгерістерді енгізу ол бұл салалар үшін даму болып табылады. Қоғамның дамуы бойынша заманауи мамандардың айтуы бойынша бүгінгі күні бизнес қақтығысатын мәселелердің бірі, жаңа өзгертулер мәселелеріне қараған маңызды және күрделі емес.

Туризмдегі инновациялар, барлық сала жай-күйіне әсер етеді. Олар салалардың келесідей сипаттамаларын өзгертеді:

- 1) сату және өндіріс көлемін (жаңа туристік брендтер жағдайында);
- 2) инновациямен айналысатын кәсіпорынның ағымдағы шығындары;
- 3) құрылған және жұмыс жасап тұрған мүлік көлемі;
- 4) нарықта жаңа туристік өнім енгізу және жобалаумен айналысатын мамандардың саны;
- 5) тұтынушыларға жаңалық енгізу мен меңгеру ұзақтығы.

Туризмдегі инновацияларды жүйелік іс-шаралар ретінде тұрақты қызмет көрсетуді қамтамасыз ететінаудандық салаларда атап айтсақ болады.

Туризмдегі инновацияның негізгі қағидаларына жататындар:

1. Ғылымилық қағидасы, туристердің қажеттіліктеріне сәйкес инновацияны жүзеге асыру үшін ғылыми білім мен әдістерін пайдалану қорытындылау.

2. Жүйелілік қағидасы. Демалыста адамдардың қажеттіліктерін қанағаттандыру үшін қажетті аумақтың инновациялық дамыту стратегиясын әзірлеуде факторлар мен жағдайларды есепке алу керек: ауданның ресурстық мүмкіндіктері; қоғамға әлеуметтік әсер етуі; ішкі ортаның факторлары.

3. Турист қажеттілігіне сәйкес инновация қағидасы. Туристік кәсіпорын енгізген немесе жүзеге асыратын емес, тек ғана туристке қажетті жаңа өзгерістер болса ғана ұсынылады.

4. Жағымды нәтижелер қағидасы, жөнсіз ескертулерден тұратын, жаңалықты ойластыру және құруда ойластырылмаған, әсіресе біріншіден туристер үшін қауіпті болуы мүмкін; екіншіден-нақты кәсіпорын үшін; үшіншіден биосфера және қоғам үшін.

5. Инвестициялық үдерістердің қағидасы. Қажетті зерттеулер жүргізу үшін инновациялық ресурстар пайдаланылады.

6. Қоғам деңгейінің даму нәтижесінде инновациялық қызметтердің сәйкестігі.

7. Байланыстылық қағидасы. Жаңалық енгізу үдерісі нарықта өнімнің пайда болуымен анықталады, әсіресе осы жобаға қаржылық қолдауды қамтамасыз ету және өмірлік кезеңнің деңгейінде жаңалықтарда келесідей қажеттіліктер құру қажет.

8. Қауіпсіздік қағидасы. Кез-келген жаңа өзгерістер қоршаған орта және адам үшін залалы жоқтығын кепілдендіру керек [2].

Қызметтер, егер де жаңа білім, технология, қабылдаулар, нәтиже алу үшін амалдар, әсіресе қоғамда талабы бар болса инновациялық болып табылады. Кәсіпорынның инновациялық қызметтерін жаңа өзгертулерді құру мен енгізуге бағытталған барлық қызметкерлердің бірігіп жасаған жұмыстарынан анықтауға болады. Инновациялық қызметтер жүйелік сипатта, жүйені қоғам және инновациялық қызмет субъектілері жасайды.

Инновациялық қызметтерде туристік бизнес жинақталған білім негізіне сүйенеді. Сондықтан әр мемлекетте туристік қызметтердегі туындайтын инновацияның себептері мен уәждемелері әртүрлі болуы мүмкін. Дегенмен кез-келген мемлекет үшін тән бірнеше сипатты белгілері бар:

- басқа аудардың өмір сүру деңгейімен танысу және жаңа білімдер алу халықтың қажеттіліктерінің өсуімен байланысты;

- көптеген классикалық және дәстүрлі сапарлар бағыттарын толықтыру.

Ақпараттық технологиялардың эволюциясы виртуалды агенттіктер мен туристік операторлардың дамуын ынталандырды. Осындай ұйымдардың артықшылықтары клиентке құрастырылған тур он-лайн жүйесінде ұсыну, тіркеу және біруақытта құрастырылған турды төлеу және тілектерін есепке алу. Жаңалықтардың бірден-бірі, әсіресе заманауи туристік индустрияда жер планетасының кез-келген орындарын 3-D және 5-D пішімдерде виртуалды аралауға мүмкін болып отыр.

Қазақстанда 10 мемлекеттік табиғи қорық, 10 мемлекеттік ұлттық саябақтар, 57 қорықшалар, 24 табиғи ескерткіштер, 3 мемлекеттің ұлттық хайуанаттар саябағы, 7 мемлекеттік ботаникалық бақтар, 3 халықаралық маңызды сулы-сазды жер суы бар Отандық тур операторлармен бүгінгі күні Республикамыздың 14 облысына 898 туристік бағдар жасалынды, олардың ішінде: 27 атты бағдарлар, 153 емдік, 344 белсенді (демалыс күндердің бағдарлары), 111 мәдени танымдылық турлар, 67 Жібек Жолмен өтеді, 20 қажылық, 65 бағдарламасымен қоса аншылық пен балық аулау. Қазақстанның экотуризімі өзіне экономикалық тартымдылық және болашақта басқарманың барлық деңгейінде тұрақты дамуына қолдау тауып отыр [3].

Қазақстанда экологиялық туризммен айналысатын Қазақстан Туристік қауымдастығының маңында Экотуризмнің ақпараттық-туристік орталығы жұмыс жасайды. Бұл туристерге 15 қонақтар түнейтін экосайт орталықтарымен және Қазақстанның барлық табиғи ресурстары бай облыстар аумағында туристерге әртүрлі қызмет көрсетеді. Осы экотуристік орталықтар арқылы туристерге әсіресе Қазақстанның туристік әлеуетін барлық бағыттарынан көрсету үшін 3-D виртуалды бағдарларға ауыстырып инновациялық технологияларды пайдалану арқылы дамытса шет елдік туристерге он-лайн көруге және табиғи орталықтардың қызмет көрсету

ерекшеліктеріне және орналастыру орталықтарына сонымен табиғат байлықтарын көрсету жақсы мүмкіндік беретін еді.

Әдебиеттер:

1. Қазақстанда экологиялық туризмді дамыту жөніндегі жетекшілік. Әлия Тонкобаеваның жалпы редакциясымен. – Алматы, 2009.
2. Новиков В. С.. Инновации в туризме. М.: ИЦ «Академия», 2007. – 208б.
3. Қазақстан туризмі. 2010-2014 Статистикалық жинақ: Астана 2015ж 82 б.

Қысқаша түйіндеме

Қазақстан территориясында туризм саласы дамып келе жатыр. БҰ ДТҰ пікірінше Қазақстанда туризмді дамытуға әлеуеті жоғары және табиғи ресурстарға бай. Ал экологиялық туризм –туризмнің бір бөлшегі. Қазақстан территориясында шет елдік мемлекеттерді сонымен қатар шет ел азаматтарын қызықтыратын орталықтар мен туристік объектілер жетерлік. Осы бар табиғи ресурстарды өз мүмкіндіктерімізге жергілікті халықтың мүддесі үшін дұрыс пайдала алмай отырмыз. Әлемнің дамыған мемлекеттерінде туристерді қазіргі уақытта қызықтыратын бес жұлдызды қонақ үйлердегі қызмет емес, ол жабай табиғатпен байланысты ерекше қорғалатын аумақтар оның ішінде, қорықтар, табиғат резерваттары, ұлттық саябақтарды аралауға сұраныс жоғары болып отыр. Осы табиғи байлықтарды қазіргі заман талабына сай жаңа инновациялық технологиялар көмегімен тұйынушылардың талабынан өзгеруіне сай ұсыну қажет деп ойлаймын. Инновация технология туристік қызмет көрсетудің басты құралы болып отыр. Осы территорияларға 3-D пішінде виртуалды бағдарлар ұйымдастырса шет елдік азаматтарды тарту және қызықтыруға толық мүмкіндігіміз бар.

Краткое резюме

Сфера туризма развивается на территории Казахстана. По мнению UN WTO Казахстан богат природными ресурсами и обладает высоким потенциалом для развития туризма. А экологический туризм - часть туризма. На территории Казахстана достаточно центров и туристических объектов, привлекающих иностранные государства и их граждан. На данный момент мы не используем все эти природные богатства для блага государства и в интересах народа. В настоящее время в развитых государствах мира, туристов интересует не отдых в гостиницах пяти звезд, там наблюдается высокий спрос на так называемый «дикий» туризм, тесно связанный с природой, с особо охраняемыми территориями, заповедниками, природными резервациями, национальными парками. Необходимо эти природные богатства предоставлять с использованием новых современных инновационных технологий в соответствии с изменением требований потребителей. У нас имеются все возможности привлечения и

заинтересования иностранных граждан, если организовать виртуальные программы в формате 3-D.

Executive summary

The sphere of tourism develops in the territory of Kazakhstan. According to UN WTO Kazakhstan it is rich with natural resources and has the high potential for tourism development. And ecological tourism - part of tourism. In the territory of Kazakhstan there are enough centers and tourist objects attracting the foreign states and their citizens. At the moment we don't use all these natural riches for the benefit of the state and for the benefit of the people. Now in the developed states of the world, tourists are interested not in rest in hotels of five stars, the great demand on the so-called "wild" tourism which is closely connected with the nature, with especially protected territories, reserves, natural reservations, national parks is observed there. It is necessary to provide these natural riches with use of new modern innovative technologies according to change of requirements of consumers. We have all opportunities of attraction and a zainteresosvaniye of foreign citizens if to organize virtual programs in a format 3-D.

УДК 004.9

Совет М., Ким А.,
Университет «Нархоз»
студенты 4-го курса,
научный руководитель Тлеубердиева Г.И.,
Университет «Нархоз»
ст. преподаватель

ПРОЕКТИРОВАНИЕ ЭЛЕМЕНТОВ ДЕЯТЕЛЬНОСТИ ЛОГИСТИЧЕСКОЙ КОМПАНИИ С ПОМОЩЬЮ ИНСТРУМЕНТА МОДЕЛИРОВАНИЯ STARUML

Ключевые слова: моделирование, диаграмма, актеры, прецеденты, потоки событий

Түйін сөздер: модельдеу, диаграмма, актерлер, пайдалану жағдайлары, іс-шаралар ағыны

Keywords: modeling, chart, actors, usecases, flowofevents

Одними из самых важных шагов в создании программы для некоторой системы является анализ предметной области и проектирование. Согласно объектно-ориентированному подходу, изучаемую систему надо представить в виде совокупности сущностей или объектов и выделить связи между ними. Каждая сущность имеет свою жизнь, поведение, а также обладает своей информацией. Существует большое количество различных Case средств, позволяющих моделировать бизнес-логику компании. Например, Rational Rose, Borland Together, Tau G2 компании Telelogic, StarUML [1]. Нами

выбран продукт StarUML ввиду его интуитивно понятного интерфейса, удобства и возможности дальнейшей генерации кода.

StarUML™ - инструмент для моделирования в нотации UML 2.0. С помощью этого инструмента можно построить различные типы диаграмм, используя концептуальный подход [2]. В данном программном продукте реализован подход модельно-управляемой архитектуры – MDA. StarUML™ придерживается спецификации UML, разработанной OMG для моделирования программ. Для функционирования StarUML™ необходимы следующие требования:

- Pentium® 233MHz или выше
- Windows® 2000, WindowsXP™, или выше
- Microsoft® Internet Explorer 5.0 или выше
- 256 Мбайт RAM
- 150 Мбайт на жестком диске
- SVGA или монитор с более высокой разрешающей способностью (1024x768 рекомендуется) [3]



Рисунок 1 – Основные фундаментальные концепции в StarUML

Описание работы системы.

Клиенты приходят в компании, чтобы составить договор на доставку определенного груза по некоторому адресу. Обговаривается объем, сроки и стоимость доставки. В случае достижения договоренности, заполняется заявка, в которой отражаются необходимые данные клиента и данные относительно груза. В момент оплаты доставки заявка фиксируется в системе со своим уникальным номером, и начинается дальнейшая ее обработка. Проверяется наличие свободного от работы водителя и свободного транспорта. При утверждении выбранного водителя и транспорта, их статус меняется на занятый.

Нами создан проект pr_UML_saps и выбран подход RationalApproach. Чтобы описать поведение системы, были выделены прецеденты, актеры и связи между ними. В результате построения диаграммы прецедентов, получена исходная концептуальная модель системы, на основе которой

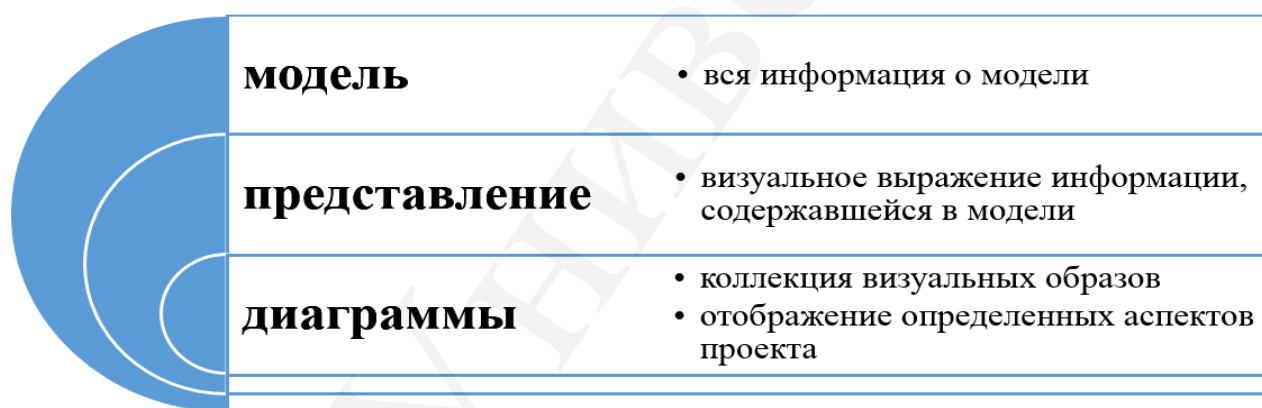
можно будет реализовать логическую и физическую модели. Диаграмма прецедентов изображается в виде дерева, в узлах которого находятся актеры, а ветви представляют собой различные связи между актерами. Прецедент на диаграмме рисуется в виде эллипса, его смысловое содержание – действие, которое происходит с актером. На стадии моделирования диаграммы прецедентов происходит определение и согласование требований к разрабатываемой системе. Определим основных актеров. Это-сотрудник компании (оператор), клиент, водитель, транспорт, груз, пункт назначения. Прецеденты: «заявка на доставку». Диаграмма прецедентов предполагает типы отношений как ассоциацию (семантическая связь), включение, расширение и обобщение. В нижеприведенной таблице отражены актеры и их характеристики, задействованные в документировании элементов модели.

Элементы модели	Описание
	Актеры
Клиент	Человек, который принял решение обратиться к компании "Saps" по доставке груза
Оператор	Сотрудник компании "Saps", который будет работать с ИС.
Водитель	Сотрудник компании "Saps", занимающийся непосредственно доставкой груза на транспорте, принадлежащем компании или арендованной у сторонней организации
Машина	Грузовой транспорт, принадлежащий компании "Saps", либо арендованный
	Прецеденты
Заявление на доставку груза	Иницируется Клиентом для оформления заявки на доставку груза
Изменение статуса заявки	Иницируется Оператором для изменения статуса заявки
Изменение статуса водителя	Иницируется Оператором для изменения статуса водителя (свободен, несвободен)
Изменение статуса машины	Иницируется Оператором для изменения статуса грузового транспорта

Таблица-1 Описание элементов модели



Рисунок – 2 Диаграмма прецедентов



Рисунок – 3 Дополнительная поясняющая диаграмма прецедентов

Пошаговая последовательность действий, детально описывающая каждый прецедент, так называемый поток событий, нужна для полного выяснения требований к функциональности системы.

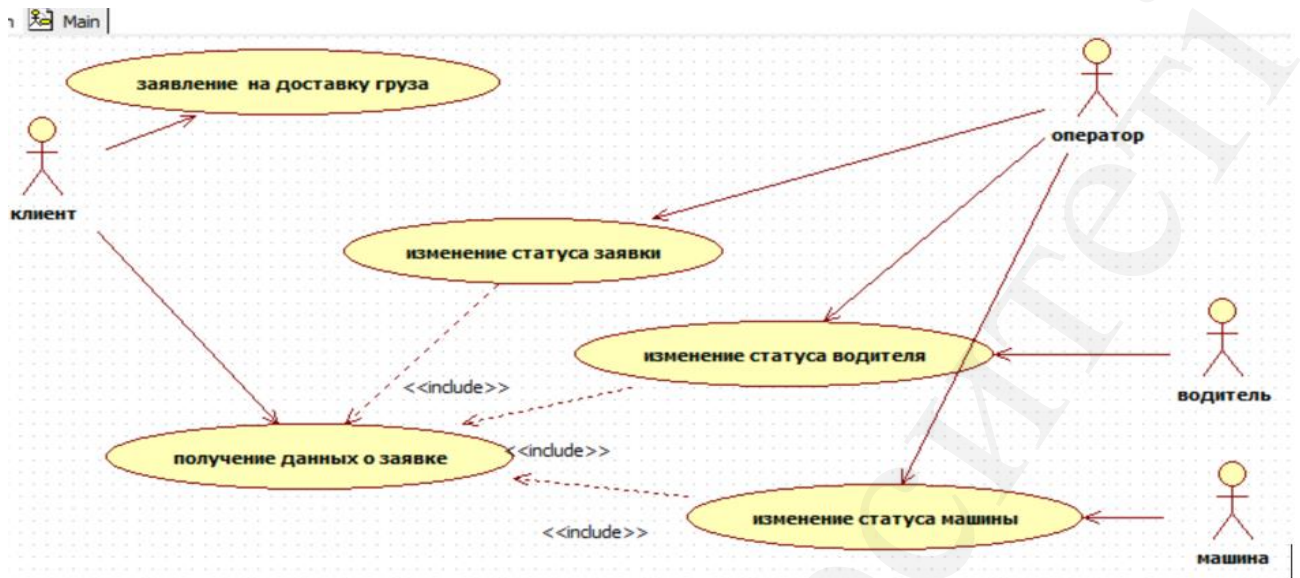
Прецеденты модели

Описание

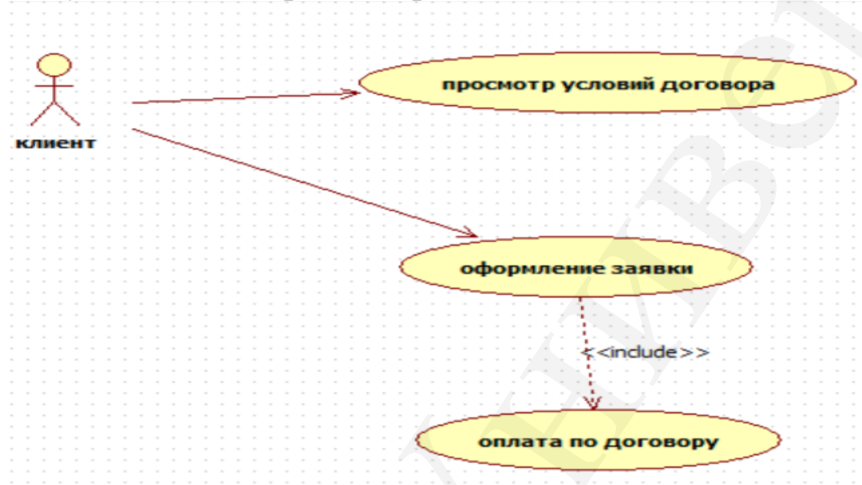
Основные потоки

Клиент просматривает условия договора	Система открывает «договор» Клиент согласен с условиями, договор подписан Формирование счета на оплату по договору
Клиент – оформление заявки	Клиент предоставляет системе личные данные Клиент проверяет оформленную заявку Заявка подтверждена, получает статус «В обработке»
Клиент оплачивает сумму по договору	Заявка идет на обработку Оператор выбирает водителя со статусом «Свободен»

	Оператор выбирает машину со статусом доступности
	Генерируется акт доставки
Клиент получил груз	Система приняла акт доставки от водителя
	Заявка получает статус «Выполнена»
	Генерируется анкета обратной связи

Альтернативные потоки

Клиент не оплатил счет по договору	Выяснить причину у клиента
	Заявка удаляется из системы
	Определяется новый срок оплаты

Таблица-2 Описание потоков событий

На основе таблицы 2, где описаны потоки событий, можно моделировать поведение системы с помощью диаграммы деятельности. На стадии изучения потоков событий можно выявить основные классы. Классы – это именованные группы сущностей, имеющие сходные данные и поведение [4]. Затем каждому классу ставятся в соответствие атрибуты и операции. В UML предполагается применение стереотипов классов, т.е. классы управления, сущностные классы и граничные классы. К сущностным классам относятся классы, с помощью которых моделируются данные для продолжительного хранения [5]. В случае координации действий других классов используется класс управления, который работает с альтернативными потоками. Дальнейшие действия по проектированию информационной системы предполагают построение диаграмм деятельности, диаграммы классов, диаграммы последовательностей, диаграммы состояний, диаграмму пакетов.

Литература:

1. Национальный открытый университет «Интуит» // Проектирование информационных систем, Введение в UML, Обзор Case средств для построения диаграмм. [Электронный ресурс] <http://www.intuit.ru/studies/courses/1007/229/lecture/5963?page=6> (дата обращения 30.03.2016)
2. StarUML. The Open Source UML/MDA Platform. [электронный ресурс] <http://staruml.sourceforge.net/en/documentations.php> (дата обращения 12.03.2016).
3. StarUML. Руководство пользователя. Перевод Летуновского Д.В., 2007
4. CASE // Википедия. Свободная энциклопедия. [Электронный ресурс] <http://ru.wikipedia.org/wiki/CASE> (дата обращения 27.03.2016).
5. Мацяшек Лешек А. «Анализ и проектирование информационных систем с помощью UML 2.0», «Вильямс», 2008 г.

Краткое резюме

Объектно-ориентированный подход предполагает представление изучаемой системы в виде совокупности сущностей или объектов и выделить связи между ними. Из большого количества различных Cases, позволяющих моделировать бизнес-логику компании, нами выбран продукт StarUML ввиду его интуитивно понятного интерфейса, удобства и возможности дальнейшей генерации кода. Используя подход Rational Approach, построены диаграммы прецедентов, проведено документирование и приведено описание потоков событий для выбранного прецедента.

Executive summary

Object-oriented approach involves representation of the system being studied as a combination of entities or objects and highlight the connection between them. Of the large number of different Case means to model the business logic of the company, we have selected the product StarUML because of its intuitive interface, ease and flexibility of further code generation. Using the approach Rational Approach, use case diagrams are constructed, documented and carried out a description of the event flow for the selected precedent.

Қысқаша түйіндеме

Объектілі бағытталған және олардың арасындағы байланыс жүйесін көздейді, ал жиынтығы түрінде ұсыну немесе объектілерді бөліп тырған тәсіл. Программалық жасақтамаларды автоматтандырылған түрде әзірлеу, Case-технология санының көп болуына байланысты оның интуициялық түсінікті StarUML кәсіпкерлік-логикаларға модельдеуге мүмкіндік беретін, біз оның түрлі өнім өндірудің мүмкіндіктері, қолайлылық және компанияның одан әрі кодын интерфейс құралдарын таңдалды. Таңдалған диаграмма ағындарының келтірілген оқиға прецедентті прецеденттерді Approach Rational пайдалана отырып салынған тәсіл құжаттандыру және сипаттамасы өткізілді.

УДК 331.64

Сославичюс Алина Александровна,

студентка экономического колледжа

Московского городского педагогического университета.

Москва, Россия

Научный руководитель **Ларионова Анна Анатольевна**

О ПРОФЕССИОНАЛЬНОМ СТАНДАРТЕ БУХГАЛТЕРА

Ключевые слова: стандарт, инновация, справочник, индустрия, инициатива, разработка.

Кілт сөздер: стандарт, жаңалық, анықтама, өнеркәсіп, бастама, жобалау.

Keywords: standard, law, discovery, definition, industry, design.

Профессиональные стандарты как документы нового типа, предоставляющие наиболее полную и актуальную информацию о требованиях к квалификациям, необходимым для выполнения конкретных видов трудовой деятельности, начали разрабатываться в России в середине 90-х годов 20 века. Процесс разработки профессиональных стандартов в начале 2000 годов в силу отсутствия централизованной координации на государственном уровне носил неравномерный, спорадический характер и не соответствовал потребностям инновационного развития экономики страны.

Трудовой кодекс РФ дает следующее определение профессионального стандарта: «Профессиональный стандарт - характеристика квалификации, необходимой работнику для осуществления определенного вида профессиональной деятельности»[1]. В Трудовом кодексе профессиональные стандарты определены также в качестве основы для тарификации работ и присвоения тарифных разрядов работникам.

Что касается истории разработки, первые стандарты появились еще в 2007 году для работников производства и обслуживания в сфере индустрии питания. В 2010 г. по итогам заседания Госсовета РФ и Комиссии по модернизации и технологическому развитию экономики России был создан перечень поручений Президента РФ. В нем были установлены сроки подготовки современного справочника и разработки профстандартов в высокотехнологичных отраслях. На выполнение обеих задач было отведено около двух лет.

В 2011 г. Правительством РФ было учреждено Агентство стратегических инициатив (АСИ), приступившее к разработке дорожной карты «Создание Национальной системы квалификаций и компетенций». Новой ступенью в разработке профессиональных стандартов является указ Президента РФ от 07 мая 2012 года 597 «О мероприятиях по реализации государственной социальной политики» ... утвердить до 1 декабря 2012 г. план разработки профессиональных стандартов; разработать к 2015 году и утвердить не менее 800 профессиональных стандартов. После этого был утвержден План разработки профессиональных стандартов на 2012–2015 годы. Экспертами Министерства труда был подготовлен и утвержден очередной макет профстандарта и разработаны нормативные документы, методические рекомендации и т.д. Профессиональные стандарты являются одним из элементов национальной системы квалификаций (рис.1)

			хозяйственной жизни		
			Итоговое обобщение фактов хозяйственной жизни	A/03.5	5
В	Составление и представление финансовой отчетности экономического субъекта	6	Составление бухгалтерской (финансовой) отчетности	B/01.6	6
			Составление консолидированной финансовой отчетности	B/02.6	6
			Внутренний контроль ведения бухгалтерского учета и составления бухгалтерской (финансовой) отчетности	B/03.6	6
			Ведение налогового учета и составление налоговой отчетности, налоговое планирование	B/04.6	6
			Проведение финансового анализа, бюджетирование и управление денежными потоками	B/05.6	6

Выделенные ОТФ описывают замкнутый цикл реализации групп логически связанных трудовых задач, исполняемых последовательно специалистами разной квалификации в совместном трудовом процессе (бизнес процессе). В каждом этапе деятельности, т.е. обобщенной трудовой функции, разделение трудовых задач по уровням сложности и ответственности фиксируется в форме конкретных трудовых функций, в соответствии со сложившейся в данной профессии практики деятельности. В профессиональном стандарте «Бухгалтер» выделены две должности — бухгалтер и главный бухгалтер. Для каждой должности определена обобщенная трудовая функция, которая детализирована посредством конкретного перечня трудовых функций. В отношении каждой функции указано, какие именно трудовые действия, умения и знания необходимы для ее реализации.

В табл. 2. представлены возможные наименования должностей и обобщенные трудовые функции по различным квалификационным уровням бухгалтера.

Таблица 2 - Наименование должностей и ОТФ по различным квалификационным уровням[3]

Наименование должностей	Обобщенная трудовая функция
Бухгалтер	Ведение бухгалтерского учета
Главный бухгалтер	Составление и представление финансовой отчетности экономического субъекта

Профстандарт [3] относит к категории бухгалтеров служащих, занятых бухгалтерскими операциями и учетом в обязанности таких работников входит выполнение несложных расчетов по отдельным участкам бухгалтерского учета. Следовательно, бухгалтер может не знать всех участков учета. Работодателю целесообразно дифференцировать квалификацию бухгалтеров [5]. Например, предусмотреть должности «ведущий бухгалтер», «старший бухгалтер», «бухгалтер участка» (по учету расчетов, основных средств, материалов и пр.), «бухгалтер-стажер» (на практике — «помощник бухгалтера»). Круг обязанностей бухгалтера каждой категории детально характеризует должностная инструкция.

Требования к знаниям, являются отражением нормативных требований к ведению учета, включая составление отчетности. Так, бухгалтеру необходимы знания основ законодательства об архивном деле, о социальном и медицинском страховании, пенсионном обеспечении, а также гражданского, трудового, таможенного законодательства. Стандарт вменяет в обязанности бухгалтера составление калькуляций себестоимости продукции (работ, услуг), а для этого необходимы представления о технологии, организации производства и управления, принятых в компании. На основании профессионального стандарта каждый специалист может наметить для себя конкретные направления повышения квалификации [4].

Профессиональные стандарты определяют четкие требования к компетенции работника, знания и навыки необходимые для выполнения трудовых функций. По своей сути профстандарты являются «мостиком» между рынком труда и образованием [5].

В соответствии с профессиональным стандартом бухгалтер должен иметь среднее профессиональное образование, либо дополнительное профессиональное образование. Но даже при наличии такого образования — еще и опыт практической работы по учету и контролю не менее 3-х лет. Возникает парадокс: специалист, получивший необходимое образование после вступления профстандарта в силу, но не имеющий означенного опыта, к работе по специальности допущен не будет. Должность главного бухгалтера может занимать специалист с высшим образованием или средним профессиональным образованием, и опыт работы в должности бухгалтера 5 лет, при наличии среднего профессионально образования и 3 года при наличии высшего образования.

На примере профстандарта бухгалтера видно, что основная проблема заключается в поиске оптимальной модели по содержанию и объему (т.е. нахождении баланса между объемом приведенной информации и ее детализации для реализации одного из принципов разработки профстандарта – доступности для понимания пользователями и прозрачности)

Дискуссионным является вопрос формулирования обобщенной трудовой функции и трудовых функций в рамках каждой ОТФ. Обобщенная трудовая функция - совокупность связанных между собой трудовых функций, сложившихся в результате разделения труда в конкретном производственном или (бизнес-) процессе. А трудовая функция – это система трудовых действий в рамках обобщенной трудовой функции.

Поэтому одним из важнейших условий утверждения профессиональных стандартов в нашей стране является не только то, что профессиональные стандарты были разработаны представителями профессионального сообщества. Было проведено широкое его обсуждение с представителями работодателей, профессиональных сообществ, профессиональных союзов (их объединений) и других заинтересованных организаций[8].

В заключение добавим, Госдума на заседании 24 апреля 2015 г. приняла поправки в Трудовой кодекс РФ, которые меняют понятие «профессиональный стандарт» и определяют порядок применения профстандартов [7]. Согласно изменениям с 1 июля 2016 г. [2] работодатели будут обязаны применять профессиональные стандарты, если федеральными законами, иными нормативными правовыми актами РФ установлены требования к квалификации, необходимой работнику для выполнения определенной трудовой функции. работодателей.

В процессе использования профстандарта будет формироваться и разьясняется практика его применения. Но однозначно можно сделать вывод о том, что учесть его требования в личном плане развития нужно уже сегодня.

Литература:

1. Трудовой кодекс Российской Федерации
2. Федеральный закон «О внесении изменений в Трудовой кодекс Российской Федерации и статьи 11 и 73 Федерального закона «Об образовании в Российской Федерации» № 122 от 02.05.2015
3. Профессиональный стандарт бухгалтера. Рег. Номер 309. Утвержден приказом Министерства труда и социальной защиты Российской Федерации от 22 декабря 2014 г. N 1061н (зарегистрирован в Минюсте России 23 января 2015 года № 35697)
4. Виноградская Н. А. К вопросу формирования инновационного мировоззрения студентов при изучении экономических дисциплин. // Вестник Московского городского педагогического университета. Серия: Экономика. 2015. № 2 (4). С. 49-57.

5. Виноградская Н.А. Новые приоритеты в работе финансового руководителя компании. Научные труды SWorld. 2014. Т. 24. № 3. С. 75-78.
6. Вихрова Н.О. Особенности организации послевузовской профессиональной подготовки финансовых руководителей организации // Таврический научный обозреватель. 2015. № 5-1. С. 68-70.
7. Зайцева Н. А. Профстандарты: От дискуссий к делу.// Планета отелей. 2016. № 1 (32). С. 4-9
8. Зайцева Н. А. Современные тренды в подготовке кадров для экономики впечатлений. // Российские регионы: взгляд в будущее. 2015, №3 (4). С. 93-101

УДК: 004:378(574)

Сұлтанбай М., Әділбек Ә.
«Нархоз» Университетінің
«Ақпараттық жүйелер» мамандығының
3-курс студенттері:
Ғылыми жетекшісі: аға оқытушы, Мәнжу М.Д.

САРАПТАУ ЖҮЙЕСІ – ЗИЯТКЕРЛІК ЖҮЙЕ

Кілттік сөздер: Сараптау жүйесі, жасанды зияткерлік, білім, типтік есептер, қолданбалы программа.

Ключевые слова: Экспертные системы, искусственный интеллект, образование, типовые отчеты, прикладная программа.

Keywords: Expert system, artificial intelligent, education, the standard reports, the application program.

Егер жүйе, ол білімге ие болса және межелеген мақсатқа жету үшін оны қолдана алса зияткерлік болып табылады. Білім – бұл, зияткерлік жүйесіз де бар. Сараптау жүйелері шынында да алғашқы зияткерлік жүйелер болып саналады.

Сараптық жүйе – белгілі пәндік облыстағы ұсыныстарды ұсыну немесе мәселелерді шешетін білімдерге сүйенетін компьютер үшін программа.

Сараптау жүйесі өзіне, кәдімгі жағдайда адам-маманның қатысуын талап ететін толық жауапкершілікті алады немесе адам үшін шешім қабылдаушы, ассистенттің рөлін атқарады. Басқа сөзбен айтқанда, шешім қабылдауды талап ететін жүйе (техникалық немесе әлеуметтік), оны тікелей программадан немесе программамен қарым-қатынас жасайтын аралық буын – адамнан алуы мүмкін. Шешім қабылдаушы, өз ережелерімен сарапшы болуы мүмкін, бұл жағдайда программа өзінің қатысуын жұмыстың тиімділігін арттыра отырып, «ақтауы» мүмкін.

Сараптау жүйелерінің технологиясы жасанды зияткерлік (интеллект) деп аталатын жаңа зерттеу облысының бағыттарының бірі болып табылады. Бұл облыстағы зерттеу қозғалтуға, қосуға мүмкіндігі бар адам кәсібіндегі

ойлануды, белгілі бір іскерлікті және жинақталған тәжірибені талап ететін компьютерлік программаларды құрастыруға және ендіруге бағытталған. Оларға адам тілін түсінетін және бейнелерді танып білетін шешім қабылдау есептері жатады. Бұл технология техниканың кейбір облыстарында және қоғам өмірінде сәтті қолданыс табуда. Мысалы, органикалық химияда, пайдалы қазбаларды іздестіруді, медициналық диагностикада. Сараптау жүйелерінің шешетін типтік есептерінің тізімі келесілерді қамтиды:

- Алғашқы мәліметтерден ақпараттарды шығару (гидролокатордан шығатын сигналдар);
- Ақауды диагностикалау (техникалық жүйелерде, адам ағзасында);
- Күрделі нысандарды құрылымдық талдау (мысалы, химиялық байланыстар);
- Көп компонентті жүйелердің күрделі конфигурациясын таңдау (мысалы, таратылған компьютерлік жүйелер);
- Қойылған мақсатқа жеткізетін орындалатын амалдар тізбегін жоспарлау (мысалы, өндірістік роботтармен орындалатын).

Сараптау жүйесі қолданбалы программалардан келесі белгілері бойынша ажыратылады.

Белгілі мәселелі облыстың физикалық табиғатын адамның ойлау механизмі қаншалықты осы мәселені шешуде қолданымды болса, соншалықты моделдейді. Бұл сараптау жүйелерін математикалық модельдеу жүйелерінен немесе компьютерлік анимациядан айыруға мүмкіндік береді.

Сараптамалық жүйенің түпнұсқасын - алғашқы нұсқасын даярлаудан басталады. Содан кейін оны ұзақ уақыт көп кезеңді сынақтан өткізіп жетілдіреді. Сараптамалық жүйені программалауға негізінен Лисп, Пролог, Си тілдері қолданылады.

Жасанды зияткерлік (искусственный интеллект) (ЖЗ, ағылш. Artificial intelligence, AI) - зияткерлік компьютерлік бағдарламалар мен машиналар жасау технологиясы әрі ғылым. Жасанды зияткерлік – бұл адам ойын компьютерде бейнелейтін (имитирующий) программалық жүйе. Мұндай жүйені жасау үшін белгілі бір облыста шешім қабылдайтын немесе нақтылы есептерді шешетін адамның ойлау үдерісін зерттеу қажет және осы үдерістің негізгі қадамдарын бөліп көрсетіп, оларды компьютерде іске асыратын программалық жабдықтарды жасау қажет.

Адам іс-әрекетінің негізінде ойлау қабілеті жатады. Адамның ойлау үдерісінің соңғы нәтижесі мақсат деп аталады. Әдетте барлық белгілі фактілерді қолдану ережесі негізінде мақсатқа жетеміз.

1-Мысал:

1-Факт. Жанып тұрған плита-ыстық.

1-Ереже. Егер қолыңды жанып тұрған плитаға қойсаң, онда күйіп қалуға болады.

2-Мысал:

2-Факт. Қарбалас сәт кезінде көшеде машина көп.

2-Ереже.Егер час пик кезінде жолдан өтсең , онда машина астына түсіп қалуға болады.

3-Мысал:

3а-Факт.Тыныш, қараңғы көше қорқынышты.

3б-Факт. Кәрі адамдар әдетте қылмыс жасамайды.

3в-Факт. Полиция адамдарды қылмыскерлерден қорғайды.

3а-Ережесі. Егер тыныш, қараңғы көшеде кәрі адам кездесе, онда онша қорықпауға болады.

3б-Ережесі. Егер тыныш,қараңғы көшеде полицияны көрсеңіз, онда өзіңізді қорғанған адам ретінде сезінуіңізге болады.

Жасанды зияткерлік жұмысы екі бағытқа бөлінеді.

Сонымен бірінші бағыт адамның зияткерлікуальды әрекетінің өнімін қарастырады, оның құрылысын меңгереді(есептерді шешу, теоремаларды дәлелдеу ,ойындар) және бұл өнімдерді қазіргі техника көмегімен жасайды.

Жасанды зияткерлікінің екінші бағыты зияткерлікуальды іс- әрекетінің нейрофизиологиялық және психологиялық механизмі туралы мәліметтерді, дәлірек айтқанда адамның саналы іс-әрекетін қарастырады.

Жасанды зияткерлік облысындағы зерттеудің негізгі бағыттары:

Нейрон тәрізді желілер – робототехникалық қоңдырғыларды басқару жүйесін тұрғызудың тиімді құралы.

ЖЗ бұл модель мен тиісті бағдарламалық құралдар жасайтын ЭВМ көмегімен семантикаға жүгінуді талап етілетін үдерісте есептеу сипатындағы шығармашылық міндеттерлі шешуге мүмкіндік беретін ғылыми - зерттеу бағыты. ЖЗ саласында жұмыстың басталуын электронды есептеуіш машинаның жасалуынан деп есептейді, ол адамзаттың ойлау қабілетінің үдерісінің қайталауы тиіс болды.

Алпысыншы жылдардың аяғында жасанды зияткерліктің міндеттерін әдістемелік шешу өзгерді, яғни адамның ойлау тәсілдері имитациясының орнына адамзат міндеттерін шешуге қабілетті бағдарламалар әзірлеу басталды, бірақ бұл машиналық бағыттаушы әдістердің базасында жүзеге асты.

Бұл кезеңнің сынақ полигоны шешімі қиын түйіндер мен ойындар болды. Бұл шешімдерді іздестірудің тұйықтығымен және шешімді іздестірудің өте күрделі стратегиясын модельдеу мүмкіндігімен түсіндіріледі. Сонымен, бір мезгілде жасанды интелектіні жасанды ортадан ақиқатқа алып шығуға талпыныс жасалады. Сыртқы дүниені модельдеу мәселесі пайда болады. Бұл интегралды роботтардың пайда болуына әсерін тигізді. Роботтардың пайда болуы жасанды интелектіге зерттеулердің екінші сатысы деп аталады. Жетпісінші жылдардың басында жасанды интелектіге символдық тәсіл негізінде нақты пәндік салалар шеңберінде шешімдер жасаудың эвристикалық әдістері негізінде кешенді мүмкіндік беретін адам машина жүйелерін жасау қолға алынды. Сол кезде сараптама жүйелері ерекше қарқынмен дамыды. Сараптама жүйелері әртүрлі салалардан білімді анықтауға, жинауға, түзетуге және осы білімдердің негізінде белгілі бір

жағдайларда егер оңтайлы болмағанның өзінде барынша тиімді болып есептелетін шешімдерді қалыптастыруға мүмкіндік береді.

Жасанды интеллект пайда болуымен байланысты жаңа ғылыми пән инженерлік білім пайда болды, бұл білімдерді беру және қалыптастыру саласында зерттеулермен, оларды өңдеу және жасанды интеллект қолданумен айналысады. Жасанды зияткерлікті зерттеу көптеген жылдар бойы жүргізілуде.

Әдебиеттер:

1. Мартэн Д. Базы данных - практические методы. Пер.с фр.– М.: Радио иСвязь,1983. –168с.
- 2.Литвак Б.Г. Экспертная информация: Методы получения и анализа.-М.: Радио и связь,1992.- 184с.
3. Дж. Элти, М.Кумбс. Экспертные системы: концепции и примеры/Пер. с англ.
4. К. Нейлор. Как построить свою экспертную систему: Пер. с англ.-М.: Энергоатомиздат, 1991.-286 с.: ил.
5. Попов Э.В. Экспертные системы: Решение неформализованных задач в диалоге с ЭВМ.-М.: Наука, 1987.-288с.

Қысқаша түйіндеме

Сараптау жүйелерінің технологиясы жасанды зияткерлік(интеллект) деп аталатын жаңа зерттеу облысының бағыттарының бірі болып табылады. Бұл облыстағы зерттеу қозғалтуға, қосуға мүмкіндігі бар адам кәсібіндегі ойлануды, белгілі бір іскерлікті және жинақталған тәжірибені талап ететін компьютерлік программаларды құрастыруға және ендіруге бағытталған. Оларға адам тілін түсінетін және бейнелерді танып білетін шешім қабылдау есептері жатады. Бұл технология техниканың кейбір облыстарында және қоғам өмірінде сәтті қолданыс табуда.

Резюме

Технология экспертных систем является одним из направлений новой области исследования называемой искусственный интеллект. Передвижение в этой области исследования, осмысления лучший по профессии человек, есть возможность подключения, умений и накопленного опыта в составлении и внедрении программ, требующих определенных компьютерных. Знающий человек понимает их языка, распознавания образов и принятия решений отчеты. В некоторых областях техники и жизни общества, успешно находит применения этой технологии.

Summary

Of expert systems technology is a new field of research directions called artificial intelligence. The movement in this area of research, understanding the

best people for the profession, it is possible to connect, skills and experience in the preparation and implementation of programs that require specific computer. Knowing a person understands their language, pattern recognition and decision-making reports. In some areas of technology and society, successfully finds the application of this technology.

УДК: 004:378(574)

Танибергенқызы Т.
«Нархоз» Университетінің
«Ақпараттық жүйелер» мамандығының
3-курс студенті
Ғылыми жетекшісі: т.ғ.м., Батырхан С.К.

АҚПАРАТТЫҚ ЖҮЙЕЛЕРДЕГІ ЖАҢА ИННОВАЦИЯЛЫҚ ТЕХНОЛОГИЯЛАР

Кілттік сөздер: Ақпараттық технология. Инновация түсінігін талдау, түрлері.

Жаһандану қазіргі кездегідей ақпараттық қоғам заманында құнның негізгі көзіне - білім айналып келуде. Ғылым мен жаңа технологияларды, білім беруді дамытудың жаһандық үрдістеріне мына салаларды жатқыза аламыз:

1. Ақпараттық - коммуникациялық технологиялар.
2. Ақпараттық мәдениет орталығы.
3. Ақпараттық - коммуникациялық технологияға интернет, теледидар, электрондық почта, радионы жатқызуға болады.

Ақпарат технологиясы (ағылш. *information technology*, қысқаша **IT**) — объект және процес немесе белгілі-бір құбылыс туралы ақпарат алу үшін әртүрлі мәліметтерді өңдеу, жинау, жеткізу тәсілдері мен құралдарын пайдаланатын технология.

Ақпарат технологиясы дегеніміз компьютерді және телекоммуникациялық жабдықтарды деректерді сақтау, шығару, тасымалдау және өзгертуге арналған технология.

Ақпарат технологиясы— ақпаратты өңдеу үшін пайдаланылатын технологиялық элемент пен әдістер жиынтығы. Ақпараттық технология (**IT**) деп — қазіргі компьютерлік технология негізінде ақпаратты өңдеу, жинау, сақтау, және тасымалдау істерін қамтамасыз ететін математикалық және кибернетикалық тәсілдер мен қазіргі техникалық құралдар жиынытығын айта аламыз.

Ақпараттық технологиялардың мақсаты, адам талдау жасай отырып, нәтижесінде белгілі бір әрекеттерді орындап және сол арқылы шешімдер қабылдап, ақпаратты өндіру болып табылады.

Инновация (жаңалық ашу) – технологияның жаңа түрін, жүйесін тауып шығару болып табылады. Материалдық мүмкіндіктер мен білім қорын пайдалана отырып көнентехнологияны өңдеу, бұрыннан бар нәрсені жаңарту, кем жерін толықтырып, тың нәрсені байқау, жаңа зат, жаңа әдіс, жаңа жол арқылы өмірді жаңарту, сөйтіп адамның және адамзаттың мол мүмкіншіліктерге қол жеткізуі.

Инновация сөзін қазақша "жаңалық" "тапқырлық" деп қарастыруға болады. Ағылшын тілінен алғанда "Innovation" ғылыми тапқырлық пен техникалық жаңалық ашуды көрсетеді. Әрине инновацияның қазіргі мағынасы ауқымды, ол көбінесе адамның рухани белсенділігі арқылы әуелде болмаған жаңа жоспарлау, жобалау, техника, мәдениет, сауда, және қоғамдық өмір салтын қалыптастыру, ал, тар мағынада тек жаратылыстану ғылымдары мен өндірістік техникада жаңа тапқырлық ашуды көрсетеді.

Инновацияның алдында ала мөлшерлеуі қиын. Бірақ күні бұрын жоспарлап, ұйымдастырып, бейімдеп, белгілі бір саладан жаңалық ашуға жұмылдыруға болады. Әрине, кім қандай жаңалық ашады, қалай ашылады, ол көбінесе белгісіз болады. Ғылыми-техникалық жаңалық көбінесе ғалымдардың жаңа ойлар мен мүмкіндіктерді өз ара тоғыстырып, күрделі талдау жасау, синтездеу жұмыстары арқылы ашылады.

Ғылымда техникалық жаңалықты әлеуеттендіреді, техника дамыған ғылыми жаңалыққа алғы шарт тәзірлейді.

Инновацияда үлкен тәуекел шілдік болатыны белгілі. Кәсіпорын немесе кез - келген мекеме, тіпті кез келген адам бір қалыпта, бір күйде тұрып қалса, бір түрлі әдіспен қайталанылулардана ұйтқы маса, онда бұл жағдай көбінесе күйреуге алып барады. Себебі қарсыластар, бәсекелестер жаңа мүмкіндік, арзан тауар жасап шығарып, пайдалы орайларды өздеріне қарай бұрып әкетеді. Christensen бұны «инновация тығырығы» деп атаған. (The Innovator's Dilemma) Заманауи өзгерістің толассыз туылуына, және өзгеріс периоды уақытының қысқаруына орай өзгеріске қарсы шара ретінде инновация туралы ізденіс артты. Ақпарат технологиясының біртіндеп өзекті болуына орай әрбір адамды негіз еткен, әлеуметтік белсенділікті сахна еткен, ортақ жасампаздықпен шұғылдану мен жаңалық ашуды ерекшелік еткен инновациялық қоғам қалыптасу үстінде және ол осы салада табысты жұмыс жасаған халықтарға әлемнің дамыған елдері деңгейіне көтерілуге мүмкіндік берді. Нағыз Байлық инновация болып саналады. Қанша мол табиғи байлық болса да, адам қанша көп болса да бәрібір, егер инновациялық ізденіс пен даму болмаса, ондай халық жағдайы төмен, мешеу қалыптан шыға алмауы мүмкін. Инновация алға тартылған өндірістік қоғамдық даму байлық дамуының бірден-бір себебі екені тайға басылған таңбадай анық екені белгілі.

Жаңалықтың ашылуы халықтар мен елдердің тағдырын белгілейтін өте керекті, маңызды тетік екеніне адамзат баласының көзі жетіп келеді. Инновацияның болуы бір мәселе болса, оның өндіріске, тұрмысқа

қатысып, кірісіп, өндіріс пен тұрмыста өзгеріс тудыра алуы тағы бір мәселе. Кей елдердің, мысалға алатын болсақ Қазақстанның инновациялық қуаты жоғары болғанымен, советтен қалған жүйенің шектемесінде, белсенділіктің тапшылығында, өмірдің жансыздығында көптеген жақсы жаңалықтар мида тозып, ауызда тозып, кітаптар арасында тозып, сөреде тозып қалып жататыны жасырын емес. Бұл инновацияға ден қоюды, оны тұрмысқа, өндіріске бағыттауды негізгі міндет етпесе, халықтың миы алтын болса да онысы олардың тұрмыс деңгейін көтеруге септеспейтінін көрсетеді.

Қарапайым түрінде айтатын болсақ, егер кейбір өзгертулер, жаңалықтар қоғамда көптеп қолданылатын болса, онда ол жаңалық ашудың шындап толықтай жүзеге асқанын көрсетеді. Көптеген салаларда заттар мен әдістерге жасалған жаңалық өмірде белгілі бір мағынаға ие болса, ол өмірдің көптеген салаларында өзгерістерге ықпал ете бастайды. Әсіресе өнердегі, экономикадағы, сауда мен саясаттағы өзгерістердің халық пен елге тиімділері инновация есептеледі. Экономика жағынан алатын болсақ, инновация экономикалық өсімдерді туғызады, заттың құнын арттырып, бағасын түсіруге көмектеседі, еңбек күштерінің сырап болмауына көмектеседі, қаражат, материал үнемдейді, жұмыс тәртібін жақсартады, уақыт шығынын азайтады.

Белсенді өзгерістерге дайын болу, тіпті де жақсысын жасап шығуға талпыну бұл инновацияның мақсаты. Ол өмірді кедейлік пен мешеуліктен құтқару үшін жасалған адам белсенділігінің ең жоғары көрінісі. Инновация мұнда жаңа ой, жаңа зат, ол бір жаңалық жасау барысы, ол бір өндіру мен қызмет көрсету салаларының сапасының жаңа деңгейге көтерілуі, санының артуы. Intel компаниясының жоғары техника қызметкері Gene Meieran -ның пікірінше инновацияның үш түрге бөлуге болады:

1. **Түбегейлі жаңалық ашу.** Ол көбінесе белгілі бір салада дәстүрлісін бұзып, көнені жойып, түбегейлі өзгеріс алып келеді. Мысалы адамзат тарихында лампаның тапқырлануы, сандық технологияның тапқырлануы.

2. **Жақсарту, жаңарту.** Ол көбіне өзгерістерді біртіндеп жасау арқылы бәлім саланы, мәлім затты жетілдіріп, кемелді жаңасын жарату; жаңа артықшылықтар қосып, бір нәрсені бұрынғысынан тіпті де керемет ету.. Мысалы, Қаламның, машинаның жаңа түрін жасау.

3. **Жаңаша қолдану.** Бір нәрсенің байырғы қолданысынан басқа жаңа қолданысын тауып шығу. Ол заттың қолданысына жаңалық енгізіп, оны бұрынғыдан басқа мақсаттарда қолданудың жолын ашу. Мысалы мешеу елдер көмірді тек отқа жағуға пайдаланса, дамыған елдер көмірден 150 шақты тауар шығарады екен.

Қорыта айтқанда, жаңа заман талабына сай жаңа ақпараттық технолоиялар күннен күнге қарыштап даму үстінде. Ол дегеніміз – сапалы білім кепілі болап табылары сөзсіз. Қазіргі заман талабына сай адамдардың мәлімет алмасуына, қарым-қатынасына ақпараттық-коммуникациялық технологиялардың кеңінен қолданысқа еніп, жылдам дамып келе жатқан кезеңінде ақпараттық қоғамды қалыптастыру қажетті шартқа айналып отыр.

Әдебиеттер:

1. <https://kk.wikipedia.org/wiki/%D0%98%D0%BD%D0%BD%D0%BE%D0%B2%D0%B0%D1%86%D0%B8%D1%8F>
2. <http://ria.ru/studies/20140227/997318433.html>
3. <http://dic.academic.ru/dic.nsf/ruwiki/940270>

Қысқаша түйіндеме

Бұл мақалада, ақпараттық жүйелерге сонымен қатар қазіргі жаңа инновациялық технологияларға қысқаша түсініктемелер көрсетілген. Ақпараттық жүйенің даму саласына талдау жасай отырып, болашақта алатын айрықша орны бар екендігі аталып айтылған.

Краткое резюме

В этой статье, краткие аннотации новых современных информационных систем, а также инновационных технологий. Было отмечено проанализирована информационная система, которая может быть в дальнейшем будет занимать особое место в развитии технологий.

Executivesummary

In this article , brief summaries of new modern information systems , as well as innovative technologies . It was noted analyzed information system that can be further will occupy a special place in the development of technology .

УДК 004.738.5

Ұсан Айдана Мұратқызы,
Университет «НАРХОЗ», магистрант
специальность «ВТиПО», 1 курс
Научный руководитель – Досмуханбетова Р.С.,
Университет «НАРХОЗ», к.э.н., доцент

МИРОВОЙ ОПЫТ РАЗВИТИЯ ИТ И ИТ- ИНФРАСТРУКТУРА КАЗАХСТАНА

Ключевые слова: Информационные технологии, программные средства, информационные системы, системы, ИТ-инфраструктура, телекоммуникация.

Keywords: Information technology, software, information systems, IT infrastructure, telecommunications.

Маңызды сөздер: Ақпараттық технологиялар, бағдарламалық камтамасыз ету, ақпараттық жүйелер, ИТ инфрақұрылым, телекоммуникация.

Последние десятилетия информационные технологии (ИТ) в обществе занимают все более прочные позиции, проникая не только в повседневную

жизнь населения, но и практически во все сферы экономической и социальной отраслей. Стремительно растет роль информации, знаний и технологий, являющихся ключевыми составляющими информационного общества. Развитые и многие развивающиеся страны, осознавая важность информатизации общества и развития информационно-коммуникационных технологий в определении долгосрочного экономического роста, принимают активные позиции в развитии сектора ИТ как одного из ключевых направлений государственной политики.

Страны, направившие значительные усилия на развитие информационных и коммуникационных технологий, обеспечили себя сегодня ростом производительности труда и качества государственного управления. Более того, доступность для населения широкого ряда информационных услуг оказало положительное воздействие на развитие человеческого капитала, способствуя росту конкурентоспособности государств. Однако мировой опыт показывает, что не все существующие сегодня подходы к развитию сектора ИТ оказывают одинаково положительное воздействие на социально-экономическое развитие страны. В этой связи, решение проблемы выбора и разработки правильной государственной политики к развитию сектора ИТ представляет особый интерес.

В условиях постоянно изменяющейся мировой конъюнктуры, обуславливающей динамичность социально-экономических и политических процессов, увеличиваются требования к эффективности деятельности органов государственного управления, их способности быстро реагировать и принимать эффективные решения на новые вызовы. В связи с этим, растет необходимость совершенствования процесса государственного управления и развития информационной и технологической поддержки деятельности государственных органов[1].

В современном мире ИТ-отрасль уже давно стала стратегической. В развитых странах мира к ней относятся, как к наиболее перспективному и значимому инновационному направлению, обеспечивающему ко всему ещё и существенную экспортную выручку.

Начиная с 1980-х годов в период подъема уровня использования персональных компьютеров, а также как следствие роста спроса на программные продукты и комплектующие началось формирование различных подходов государственной политики к развитию сектора ИТ. Далее переход к цифровым телекоммуникациям в 1990-х годах и последующее формирование Интернета, послужило толчком для продвижения дальнейшего развития ИТ в странах мира (таблица 1).

Таблица 1 – Расходы на ИТ ведущих стран мира и Казахстана в 2014 году

Расходы на ИТ, \$ млрд. США	Годовой рост, %	Рост ВВП, %
--------------------------------	-----------------	-------------

США	654,56	3,9	1,9
Китай	182,74	8,3	7,7
Япония	146,53	3,4	1,5
Великобритания	113,75	4,6	1,7
Германия	98,51	1,7	0,4
Франция	72,99	0,5	0,2
Бразилия	55,86	15,8	2,5
Канада	50,77	3,3	2,0
Австралия	38,84	0,2	2,7
Индия	37,35	19,7	5,0
Италия	36,44	-0,6	-1,9
Корея	36,17	-3,1	3,0
Россия	34,49	0,8	1,3
Казахстан	Т 43,7 млрд.	29,1	5,2

Примечание – Таблица составлена автором на основе [2, 3]

Развитие информационных технологий и расширение сферы их применения приводят к росту ИТ-отрасли во всем мире. ИТ-рынок Казахстана не исключение. Подтверждением тому являются результаты второго рейтинга Экспертов Казахстана ведущих казахстанских ИТ-компаний. Суммарный доход фирм, предоставивших данные для нынешнего списка (а это примерно треть от общего объема ИТ-рынка), увеличился за последний год на 20% и составил 30,1 млрд тенге. Более наглядно тренд роста подтверждается аналитикой компании IDC, согласно которой объем казахстанского ИТ-рынка в 2010 году увеличился на 31% — до 114,9 млрд тенге против 86,4 млрд тенге годом.

На данном историческом и технологическом этапе развития мировой экономики ИТ-отрасль является наиболее важной несырьевой экспортно-ориентированной отраслью и экономики РК. Она оказывает положительное влияние на развитие системы государственного управления, другие отрасли, и в целом – на повышение конкурентоспособности Казахстана. Показатели развития ИТ-рынка РК характеризуются внедрением информационных технологий и имеют положительную динамику роста, но в абсолютном выражении – за счёт импортного ПО и оборудования. По итогам 2012 года объём ИТ-рынка составил порядка 250 млрд. тенге (около \$1,63 млрд.), а рост ИТ-рынка по отношению к предыдущему, 2011 году составил 17,2%, в 2015 году по отношению к 2014 году увеличился на 58,4% (рисунок 1)[3].



Рисунок 1. Затраты на информационно-коммуникационные технологии в РК

Ежегодный рост ИТ-рынка РК составляет около 15-20%, в основном за счёт государственного сектора, крупного бизнеса и сегмента мобильных устройств, с низкой долей локального содержания. Большую часть рынка по-прежнему составляет аппаратное обеспечение (серверы, компьютеры, ноутбуки, планшеты, телефоны и сетевое оборудование), которое импортируется. Структурные показатели проигрывают другим передовым в ИТ странами.

В итоге можно резюмировать, что структура ИТ-рынка Республики Казахстан по итогам 2012 года оказалась хуже, чем в России, и намного хуже, чем в странах Евросоюза.

Если сравнивать состояние и условия работы ИТ-отрасли РК с аналогичными показателями партнёров нашей страны по ЕАЭС – Российской Федерации и Республики Беларусь, то здесь можно увидеть существенные положительные предпосылки для развития их ИТ-отраслей, что, естественно, непосредственно влияет как на динамику роста и на достигнутые результаты, так и на конкурентоспособность[4].

Последовательно принимаемые Правительства РФ решения обеспечили существенный рост и развитие ИТ-отрасли. По результатам 2013 года оборот составил \$33 млрд., объем экспорта программного обеспечения – \$5,2 млрд. – это на 15% больше показателя 2012 года.

Интересен опыт развития ИТ-отрасли и другого партнёра по ЕАЭС – Республики Беларусь, где ещё в 2005 году указом президента в г. Минске был создан виртуальный Парк Высоких Технологий (ПВТ), имеющий льготный налогово-правовой режим для ИТ-компаний.

В отличие от большинства аналогичных проектов, его особенность в том, что льготный режим действует на всей территории страны, без географической привязки к месту регистрации офиса белорусской компании.

В ПВТ для ИТ-компаний – резидентов нулевой НДС (ставка налога на добавленную стоимость в Беларуси составляет 20%), нулевой КППН (ставка корпоративного подоходного налога в Беларуси 18%), есть еще ряд и других льгот, что в итоге позволило заложить серьезную основу для развития ИТ-отрасли страны.

Мировой ИТ-рынок представлен множеством направлений, включающим: компьютерные устройства; дата-центры; различное корпоративное ПО; ИТ-услуги; ИТ-сервисы; Телеком-сервисы; Облачные сервисы и многое др. Его объём измеряется триллионами долларов США, и рынок ежегодно растёт.

Структура мирового ИТ-рынка коренным образом отличается от структуры ИТ-рынка РК и стран ЕАЭС. И различные сегменты мирового ИТ-рынка растут по-разному. Наибольший рост наблюдается в сегментах корпоративного ПО, устройствах, ИТ-услугах и ИТ-сервисе[5].

Драйверами развития и потребления выступают рынки Азии, Китая, Западной и Восточной Европы, Великобритании, России, Латинской Америки, Бразилии, Индии, Ближнего Востока, Канады, США и других стран.

Индивидуальный подход государственных органов к разработке информационных систем, на деле приводит к дублированию функций, неэффективности использования уже ранее разработанных программных продуктов иных государственных органов и нерациональным затратам бюджетных средств. Кроме того, внедряя зарубежную технику и технологии в качестве базовых средств информатизации и телекоммуникаций, Казахстан неизбежно попадает в зависимость от иностранных производителей программного обеспечения.

Поэтому, Президент Казахстана в Стратегии «Казахстан – 2050» озвучил: ... «Государство должно стимулировать развитие транзитного потенциала в сфере информационных технологий. К 2030 году мы должны пропускать через Казахстан не менее 2 - 3% мировых информационных потоков. К 2050 эта цифра должна как минимум удвоиться» [6].

Впрочем, государство уже делает первые шаги по поддержке ИТ-отрасли, чтобы не допустить вытеснения казахстанских фирм иностранными конкурентами. Так, в 2010 году было создано отраслевое министерство, принята программа развития ИТ на 2010—2014 годы, призванная обеспечить формирование квалифицированного корпуса отечественных ИТ-предприятий. Уже предпринята попытка развития ИТ-сектора через создание свободной экономической зоны «Парк информационных технологий».

Очевидно, что, кроме развития своего кадрового потенциала, участникам ИТ-сектора необходимо прилагать усилия по совершенствованию организационно-правового поля. В перспективе ИТ-сектор должен стать достойной опорой для государства.

Таким образом, современные подходы в области информационных и коммуникационных технологий и более интенсивное их реализация в

управлении всеми сферами деятельности человека позволит Казахстану уверенно двигаться по пути построения и дальнейшего развития экономики страны, отвечающей требованиям высокой конкурентоспособности.

Литература:

1. Трофимов В.В. Информационные технологии. В 2-х т. Т. 1: учебник. – М.: Юрайт, 2015. – 238 с.
2. IDC Worldwide Black Book, Q2 2014. WorldBank, 2014.
3. Статистические данные за 2007-2014 гг. Официальный сайт Комитета РК по статистике: www.stat.kz.
4. «Развитие ИТ» [Электронный ресурс]. URL: <http://kapital.kz/>
5. «ИКТ в Казахстане: роль международных организаций » [Электронный ресурс]. URL: <http://vestikip.kz/>
6. Послание Президента Республики Казахстан – Лидера Нации Н.А. Назарбаева народу Казахстана Стратегия «Казахстан – 2050», декабрь 2012.

Краткое резюме

В статье рассматривается современное состояние развития ИТ-инфраструктуры в мировом сообществе и в Казахстане, которая перешла на новый уровень, также описывает проблемы развития ИТ в РК.

Executive summary

The article discusses the current state of the IT infrastructure in the world community in Kazakhstan, which has moved to new level, and describes the problems of IT development in the Republic of Kazakhstan.

Қысқаша түйіндеме

Мақалада АТ-ң Қазақстанда және әлемдік деңгейде жаңа деңгейге көшуі сипатталады, АТ инфрақұрылымын ағымдағы жай-күйін талқылайды, сондай-ақ Қазақстан Республикасында АТ даму мәселелерін сипаттайды.

УДК 004.738.5

Фролов И.В.,

магистрант специальности «ВТиПО»

Уандыкова М.К., к.э.н., доцент, научн.руководитель

СОЦИАЛЬНАЯ ЗАДАЧА, СОЦИАЛЬНАЯ ПРОБЛЕМА, СОЦИАЛЬНЫЙ РЕСУРС, ИХ ВЗАИМОСВЯЗЬ И ЛОГИКА РАСПРЕДЕЛЕНИЯ СОЦИАЛЬНЫХ РЕСУРСОВ

Социальная задача – это задача социального плана которая напрямую влияет на человека. Основное направление социальной задачи – это обеспечение социального уровня и уровня жизни.

Недостаточный социальный уровень или уровень жизни вызывает социальную проблему.

Для лучшего понимания понятия социальные проблемы составим их классификацию, см. схему 1.

Социальные проблемы	Уровень качества жизни населения	Уровень бездомных, показатель бедности, обеспеченность медицинскими учреждениями, уровень бандитизма
	Уровень демографических показателей	Показатель смертности, уровень безработицы, уровень инфляции
	Уровень образования и сферы обслуживания	Уровень бандитизма, уровень детской беспризорности, обеспеченность образовательными учреждениями
	Уровень экологических показателей региона	Уровень вредных излучений, уровень шума и вибраций, количество вредных выбросов

Схема 1: Классификация социальных проблем

Примечание: разработано авторами

Недостаток социального ресурса вызывает социальную проблему. Социальный ресурс подразумевает под собой ресурс, потребляемый некоторым количеством населения, население же при потреблении этого ресурса получает определенную пользу или же некий социальный ресурс просто необходим на данной территории. Для лучшей наглядности представим взаимосвязь между социальными ресурсами и социальными проблемами в виде схемы, см. схема 2.

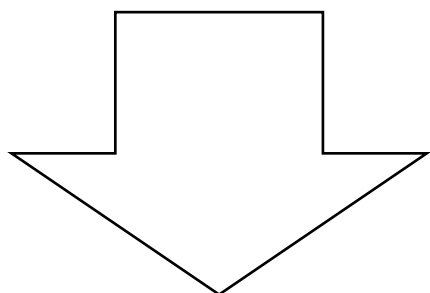

Качественные характеристики социальных ресурсов

- мотивационно-соревновательные
- интеллектуально-информационные
- коммуникативные
- социально-психологические
- социально-экологические
- деятельностные
- научно-инновационные



Социальные проблемы

- уровень бандитизма, уровень детской беспризорности
- обеспеченность образовательными учреждениями
- уровень бездомных, показатель бедности
- обеспеченность медицинскими учреждениями
- показатель смертности,
- уровень вредных излучений, уровень шума и вибраций, количество вредных выбросов
- уровень безработицы, уровень инфляции
- обеспеченность образовательными учреждениями

Схема 2: Классификация социальных ресурсов, взаимосвязь с социальными проблемами

Примечание: разработано авторами

Примером подобной необходимости в социальном ресурсе, так же, как и его пользой, можем привести поликлиники и больницы, необходимость наличия данного социального ресурса очевидна, его наличие обеспечивает

уменьшение численности больных, уменьшение уровня смертности, так же повышает уровень жизни.

Рассмотрим методику распределения для каждого социального ресурса в отдельности.

Критериями оптимальности методики будут ее эффективность и справедливость.

Под эффективностью распределения социального ресурса подразумевается, такое распределение социального ресурса при котором удовлетворяются текущие потребности населения с учетом возможного прироста нуждающегося населения. Это необходимо для полного обеспечения социальным ресурсом нуждающегося населения, даже при пиковом его приросте.

Под справедливостью распределения социального ресурса подразумеваются, объективные условия распределения каждого социального ресурса в отдельности. Объективность условий распределения каждого социального ресурса в отдельности определяется путем направленности отдельного социального ресурса на тип нуждающегося населения. Примером тому, больницы и поликлиники направлены на лечение как больных, так и профилактики здорового населения, для образовательных учреждений, в нашем случае школы и дошкольные учреждения, направлены на детей дошкольного возраста, так же детей и подростков школьного возраста, для обеспечения безопасности населения и контроля населения относящегося к группам риска необходимо наличие Управлений Внутренних Дел. Отдельно рассмотрим пожарные части так как они направлены на обеспечение территории с несколькими населенными пунктами, а также необходимость на этот социальный ресурс не постоянна и возникает время от времени.

Определим оптимальный метод распределения для каждого социального ресурса в отдельности.

Для больниц и поликлиник в приоритете скорость оказания услуг, для своевременного оказания медицинских услуг, охват этого социального ресурса не должен превышать одного населенного пункта. Также необходимо учесть целевую часть населения, для больниц и поликлиник она представляет собой все группы населения.

Для образовательных учреждений в приоритете максимальный охват нуждающихся, но для высокого качества оказываемых образовательных услуг целесообразно распределение на территории одного населенного пункта. Целевой частью населения для образовательных учреждений являются дети дошкольного возраста, подростки.

Для Управлений Внутренних Дел в приоритете качество и своевременность оказываемых услуг, его охват не должен превышать одного населенного пункта.

Для пожарных частей в приоритете максимальный охват и своевременность оказания помощи. Для этого социального ресурса целесообразно его распределение в группе населенных пунктов,

равноудаленных друг от друга. Целевая часть населения для данного социального ресурса охватывает все группы населения.

Определим алгоритм распределения для выше описанных социальных ресурсов, для этого нам необходимо ввести ряд параметров:

- потребность населенного пункта (ПНП), (единица измерения – человек),
- численность нуждающегося населения в населенном пункте (ЧНН), (единица измерения – человек),
- процент возможного пикового прироста численности нуждающегося населения (ПВП), (единица измерения – человек),
- социальный пакет (СП),
- мощность центра распределения (МЦР),
- расстояние между населенными пунктами (РМНП), (единица измерения – км),
- максимальное удаление от центра распределения (МУЦР), (единица измерения – км),
- необходимый социальный ресурс (НСР).

Эти параметры модифицируют алгоритм следующим образом.

Социальный пакет состоит из суммы необходимых социальных ресурсов.

$$СП = \sum_{i=1}^n НСР,$$

Количество социальных пакетов должно быть не меньше охвата социального

$$СП \leq ПНП,$$

Мощность центра распределения должна быть не меньше количества требуемых социальных пакетов

$$МЦР \leq СП,$$

Расстояние между населенными пунктами и центром распределения не должно превышать максимальное удаление

$$РМНП \leq МУЦР,$$

Так как данные о расположении населенных пунктах принято держать, для удобства при расчете, в координатах, мы не можем применить стандартные методы расчёта расстояния для эвклидова пространства.

Для решения этой проблемы обратимся к неэвклидовой геометрии. Существует три способа расчета:

- Сферическая теорема косинусов,
- Формула гаверсинусов,
- Модификация формулы гаверсинусов для антиподов.

Так как количество необходимых для вычисления математических манипуляций в теореме гаверсинусов и ее модификации гораздо больше нежели в сферической теореме косинусов скорость работы сферической

теоремы косинусов в программных системах будет выше и так как рассматриваемые объекты задач размещения будут находиться на удалении более 1 км, мы считаем оптимальным использование сферической теоремы косинусов.

Потребность населенного пункта рассчитывается исходя из численности нуждающегося населения и показатель максимально возможного прироста, нуждающегося населения.

$$\text{ПНП} = \sum_{i=1}^n \text{ЧНН} + \text{ПВП},$$

где $\sum \text{ЧНН}$ сумма численности нуждающегося населения в населенных пунктах, ПВП рассчитывается из $\sum \text{ЧНН}$.

В результате мы получаем общий метод распределения, который можно адаптировать под каждый в отдельности социальный ресурс используя условия действительные и объективные для отдельного социального ресурса.

Для распределения более высокого уровня, регионального, областного, уже имеются методы распределения такие как симплекс метод и метод решения задач транспортного типа.

Использование данных методов позволит получить два плана распределения.

Распределение симплекс-методом на максимальную прибыль позволит получить план распределения который совпадает с логическим выводом о том, что рациональным распределением будет обеспечить наиболее нуждающиеся населенные пункты в полной мере.

И распределение методом решения транспортной задачи на минимальные расходы позволит получить план распределения который совпадает с логическим выводом о том, что эффективным распределением будет обеспечение максимального количества населенных пунктов.

Решение же какой план распределения более приемлем в сложившейся ситуации остается на человеческом факторе.

Литература:

1. Admiralty Manual of Navigation, Volume 1, The Stationery Office
2. Calculate distance, bearing and more between Latitude/Longitude points
3. Sinnott, Roger W. "Virtues of the Haversine"
4. Vincenty, Thaddeus "Direct and Inverse Solutions of Geodesics on the Ellipsoid with Application of Nested Equations"
5. Gade, Kenneth "A non-singular horizontal position representation"
6. McCaw, G. T. "Long lines on the Earth"
7. Weisstein, Eric W. Сферические координаты
8. Deriving the haversine formula, Ask Dr. Math
9. Romuald Ireneus 'Scibor-Marchocki, Spherical trigonometry, Elementary-Geometry Trigonometry web page .

ЭКОЛОГИЧЕСКИЙ ТУРИЗМ КАК ИННОВАЦИОННЫЙ СПОСОБ СОЦИАЛЬНО-ЭКОНОМИЧЕСКОГО РАЗВИТИЯ СЕЛЬСКИХ РЕГИОНОВ

Ключевые слова: экологический туризм, сельский туризм, инновации, туристский потенциал региона.

Кілтті сөздер: экологиялық туризм, ауыл туризмі, инновация, аймақтардағы туристік ахуал.

Keywords: ecological tourism, rural tourism, innovations, tourism potential of region.

В последние годы наибольшей популярностью пользуются те виды туризма, которые соответствуют здоровому образу жизни, являются познавательными, сочетаются с активным образом жизни. Среди них наиболее востребованным является экологический туризм.

Казахстан активно развивает экологический туризм. Этот вид туризма становится все более востребованным в последние годы. Он не требует больших затрат и является дополнительным источником формирования доходной части регионального бюджета, позволяет привлекать инвестиции, в том числе и иностранные, способствует развитию инфраструктуры сельских регионов.

Если под инновацией понимать «конечный результат инновационной деятельности, получивший реализацию в виде нового или усовершенствованного продукта, реализуемого на рынке» [1], то такой новый турпродукт, как экологические туры, однозначно можно отнести к инновационному виду туризма.

Инновации в туризме - это разработка, создание новых туристических маршрутов, проектов, турпродуктов и т. д., внедрение которых позволит повысить занятость населения, обеспечить рост его доходов.

Сельский туризм является одним из секторов туристской отрасли, ориентированный на использование национальных природных, исторических, культурных, и других ресурсов сельской местности.

В Казахстане каждый регион обладает своими уникальными природными ресурсами для успешного развития экологического туризма. Для перспективного развития этой отрасли, в настоящее время разработаны такие планы развития отдельных направлений, как:

- системный план развития горнолыжной зоны г. Алматы;
- мастер-план развития отрасли туризма в г. Астана с учетом проведения ЭКСПО-2017;
- мастер-план кластерной программы развития туризма Восточно-Казахстанской области;

- план развития Боровской курортной зоны Акмолинской области;
- системный план развития курортной зоны Кендерли.

Инновационные процессы в сфере туризма имеют свои особенности и выступают в самых разнообразных формах. Сфера инноваций в туризме включает перемены в процессах создания турпродукта и в маркетинге туристической индустрии.

Инновация – это новый вид продукта или услуги на рынке, который имеет целью привлечь потребителя и принести доход предпринимателю[2].

Перечислим факторы, которые определяют инновационное развитие в сфере туристической индустрии. К ним относятся:

- рыночная конкуренция и конъюнктура на рынке туристической индустрии;
- законодательная и нормативная база
- экономическая и политическая стабильность
- природные ресурсы
- финансовые ресурсы
- инфраструктура.

Основные направления инновационной деятельности в сфере туризма и гостеприимства:

- активное использование инновационной техники и технологии в производстве турпродуктов;
- использование новых туристических ресурсов, ранее не использовавшихся;
- изменения в организации производства и потребления традиционного туристического продукта, ресторанного продукта, гостиничных услуг и т.д.;
- новый маркетинг, новый менеджмент;
- выявление и использование новых рынков сбыта продукции (гостиничные и ресторанные цепи).

Инновационная деятельность в сфере туризма направлена на создание нового или изменение уже ранее существовавшего продукта, на совершенствование транспортных, гостиничных и других услуг, освоение новых рынков, внедрение передовых информационных и телекоммуникационных технологий и современных форм организационно-управленческой деятельности.

К основным принципам инноваций в туризме относятся:

1. Принцип научности.
2. Принцип соответствия инновации потребностям туриста.
3. Принцип позитивности результатов.
4. Принцип соответствия инновационной деятельности и его результатов уровню развития общества.
5. Принцип безопасности. (Любое инновационное нововведение должно гарантировать отсутствие вреда для туриста и региона его пребывания).

В туристической индустрии инновационная деятельность развивается по трем основным направлениям:

1. Внедрение нововведений в формировании турпродукта и в рациональной экономической и финансовой деятельности турфирмы (внедрение современных видов учета и отчетности, обеспечивающих устойчивое положение и развитие туристического предприятия).

2. Маркетинговые инновации, позволяющие охватывать потребности разных категорий туристов на разные виды отдыха..

3. Периодические нововведения, направленные на изменение потребительских свойств туристского продукта, его позиционирование и дающие конкурентные преимущества [3].

Таким образом, инновационная деятельность в сфере туризма ориентирована на создание нового или изменение существующего турпродукта, на совершенствование транспортных, гостиничных и других услуг, освоение новых рынков в сфере туристической индустрии, внедрение современных форм организационно-управленческой деятельности, а также передовых информационных и телекоммуникационных технологий.

К основным функциям инноваций в туристической индустрии относятся:

- инновации в сфере туризма вовлекают в производство новые производительные силы,

- инновации способствуют повышению качества турпродукта

- инновации в туризме способствуют росту производительности труда и эффективности производства, сокращают различного рода затраты в туристической индустрии;

- повышают уровень обслуживания туристов в целом за счет разнообразия и качества производимой продукции (турпродукта) и услуг в сфере туризма, удовлетворения потребностей населения;

- помогают привести в соответствие структуру турпродукта со структурой изменившихся потребностей туристов, способствуют поддержанию равновесия между спросом и предложением на рынке туристической индустрии;

- являются результатом применения творческих возможностей и знаний работников сферы туризма (туроператоров и турагентов), что, в свою очередь, стимулирует дальнейший рост творческой деятельности.

Современный экологический туризм в настоящее время находится на стадии своего развития. В большинстве случаев можно увидеть успешную реализацию на практике отдельных принципов экологического туризма, однако, подходов полностью соответствующих концепции экотуризма сегодня не очень много [4].

Для решения актуальных проблем развития экологического туризма в Республике Казахстан необходимо:

- создание справочно-информационной системы по природным и историко-культурным достопримечательностям, маршрутам и турам, распространение опыта успешных новых эколого-туристских проектов.

- развитие современной туристской инфраструктуры, разработка экологических троп и маршрутов, создание системы их сертификации.

- Модернизация существующих музеев природы, создание новых, а также информационных центров на особо охраняемых природных территориях.

- Развитие рекламно-информационного обеспечения и продвижения экологического туризма в Казахстане на внутренние и внешние рынки.

- Подготовка квалифицированных специалистов в области туризма: туроператоров, турагентов, экскурсоводов, инструкторов.

В связи с тем что создание и внедрение нововведений требуют, объединенных усилий различных экономических и социальных сфер, инновационный путь развития невозможен без поддержки государства.

Литература:

1. Казахстанская Туристская Ассоциация [электронный ресурс]//Официальный сайт Казахстанской Туристской Ассоциации, 2010-2016. - URL: <http://www.kaztour-association.com> (дата доступа 23.03.2016).
2. Бабкин А.В. Специальные виды туризма - М.: Финансы и статистика, 2007.
3. Ердаuletов С.Р. История туризма. Развитие и научное изучение. – Алматы: Қазақ университеті, 2003. – 215 с.
4. Новиков В.С. Инновации в туризме: учеб. Пособие для студ. высш. учеб. заведений / В.С. Новиков. – М.: Издательский центр «Академия», 2007 - 208 с.

Резюме

На сегодняшний день Республика Казахстан имеет огромный потенциал нетронутой природы, большое количество национальных парков и заповедников. В связи с этим, основным туристским продуктом является экологический туризм, интерес к которому составляет около 65% от общего спроса на туристском рынке Казахстана.

Экологический туризм в современном мире все уверенней занимает свое место в развлекательно-туристической индустрии. Иностранных туристов в нашей стране привлекает экотуризм.

Инновационные процессы в сфере туризма имеют свои особенности и выступают в самых разнообразных формах. Сфера инноваций в туризме включает перемены в процессах создания турпродукта и в маркетинге туристической индустрии.

Түйіндеме

Қазіргі таңда Қазақстан Республикасы адам аяғы баспаған табиғаттың зор әлеуетіне, ұлттық саябақтардың және қорықтардың жеткілікті санына ие. Осыған байланысты, негізгі туристік өнім болып экологиялық туризм табылады, оған деген қызығушылық Қазақстанның туристік нарығының жалпы сұранысының шамамен 65% құрайды.

Қазіргі әлемде экологиялық туризм ойын-сауық-туристік индустриясында тұрақты, сенімді орын алады. Біздің елімізде шетел туристерін экологиялық туризм қызықтырады және тартады.

Туризм саласындағы инновациялық үдерістердің өз ерекшеліктері бар және түрлі формада көрініс табады. Туризмдегі инновация саласы туристік өнімді

әзірлеу үдерісіндегі және туристік индустрия маркетингіндегі өзгерістерді қамтиды.

Summary

Today Republic of Kazakhstan has big potential of untouched nature, plenty of national parks and reserves. In this connection, a basic tourist product is ecological tourism. Interest in that makes about 65% from general demand at the tourist market of Kazakhstan.

Ecological tourism in the modern world all more confidently occupies the place in entertaining-tourist industry. Foreign tourists in our country are attracted by ecotourism.

Innovative processes in the field of tourism have the features and come forward in the most various forms. The sphere of innovations in tourism plugs changes in the processes of creation of tourism product and in marketing of tourism industry.